

TM

LANDXCAPE

Owner's Manual	EN	P09
Benutzerhandbuch	D	P25
Mode d'emploi	F	P43
Manuale d'uso	I	P60
Manual del propietario	ES	P77
Gebruikershandleiding	NL	P94
Instrukcja obsługi	PL	P111
Felhasználói kézikönyv	HU	P128
Manual utilizator	RO	P145
Návod k použití	CZ	P162
Návod na použitie	SK	P178
Manual de utilizador	PT	P195
Priručnik za upotrebu	HR	P212
Navodila za uporabo	SL	P228
Ejerens instruktionsbog	DK	P244
Käyttäjänopas	FIN	P260
Brukermanuel	NOR	P276
Bruksanvisning	SV	P292

LX835 LX835i LX910

Original instructions	EN
Übersetzung der Originalbetriebsanleitung	D
Traduction de l'instruction originale	F
Traduzione dell'istruzione originale	I
Traducción del manual original	ES
Vertaling van de oorspronkelijke gebruiksaanwijzing	NL
Tłumaczenie oryginalnej instrukcji	PL
Fordítás az eredeti utasítások	HU
Traducerea instrucțiunilor originale	RO
Překlad originálního návodu	CZ
Preklad originálneho návodu	SK
Tradução da instrução original	PT
Prijevod originalnih uputa	HR
Prevod izvirnih navodil	SL
Oversættelse af den originale brugsanvisning	DK
Käännös alkuperäisestä ohjeiden	FIN
Oversettelse av den opprinnelige beskrivelsen	NOR
Översättning av originalinstruktioner	SV



EN The picture is only for reference
 D Die Abbildung dient nur als Referenz
 F L'illustration est fournie à titre indicatif uniquement
 I L'immagine è a scopo esemplificativo
 ES La imagen es solo de referencia
 NL De afbeelding dient alleen ter referentie
 PL Rysunek jedynie dla celów referencyjnych

HU Az ábra csak tájékoztató jellegű
 RO Imaginea servește doar ca referință
 CZ Obrázek je pouze informativní
 SK Obrázok je iba informatívny
 PT A imagem é apenas para referência
 HR Slika je samo ilustrativne naravi
 SL Slika je samo za referenco

DK Billedet er kun til reference
 FIN Kuva on vain viitteeksi
 NOR Bildet er kun til referanse
 SV Bilden är endast för referens

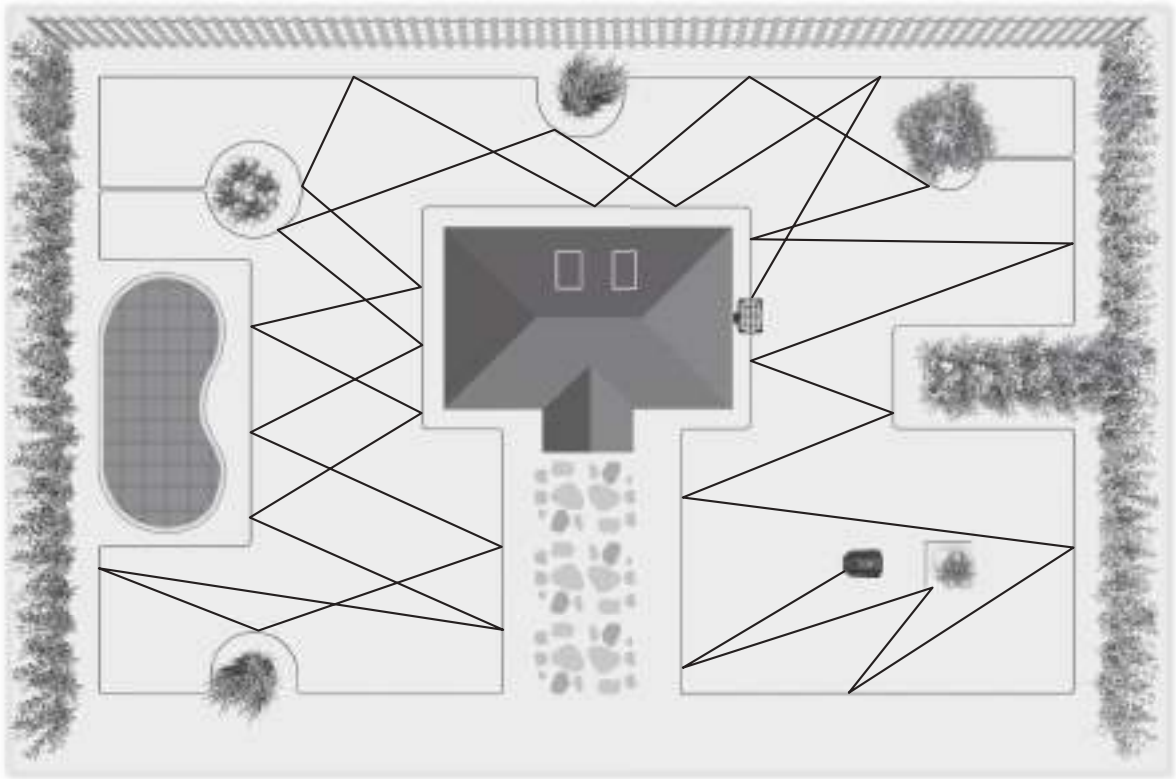

A



B

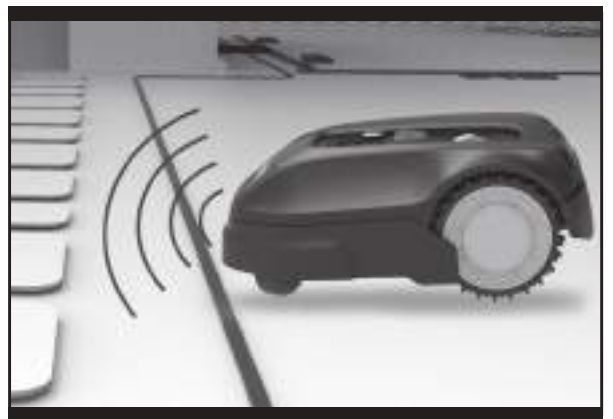

C



D



E1

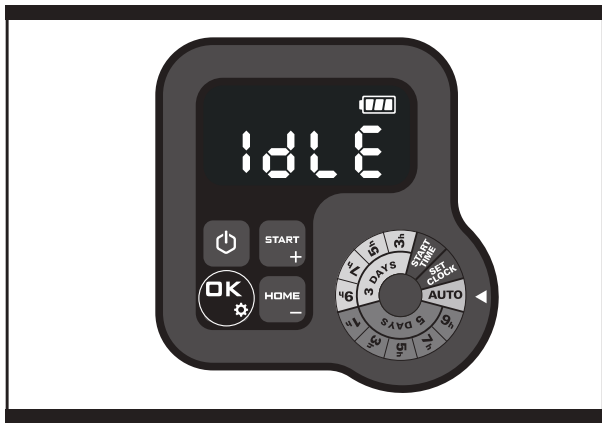

E2



F

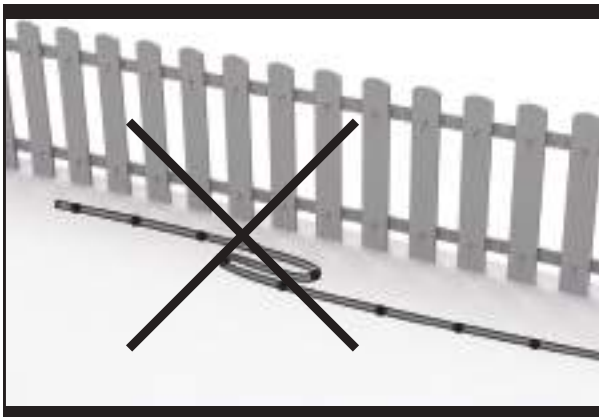

G



H

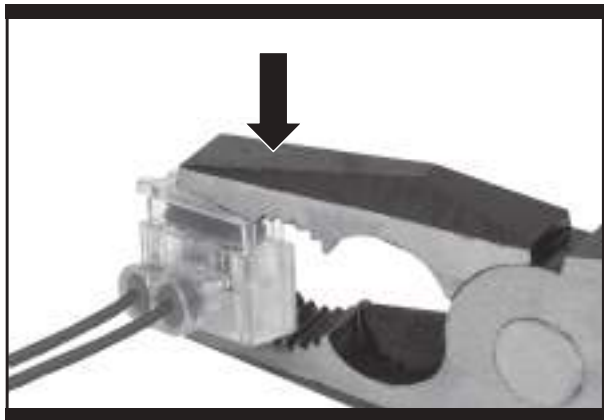

I1



I2



J1



J2



J3

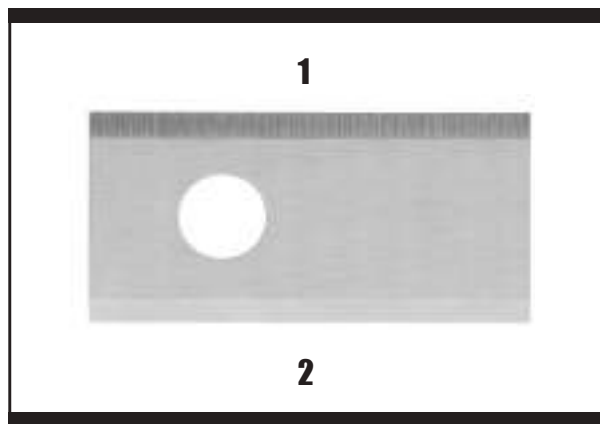

K



L



M

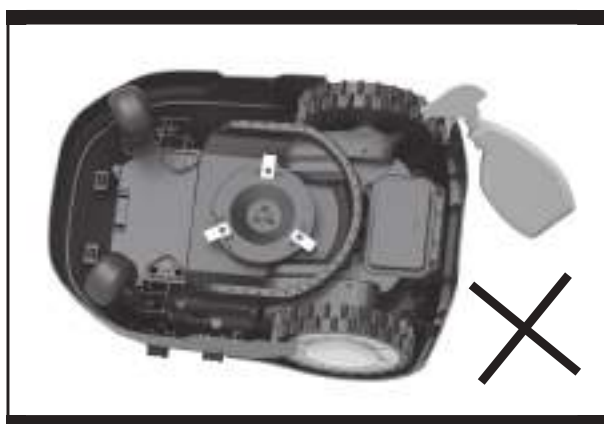

N1

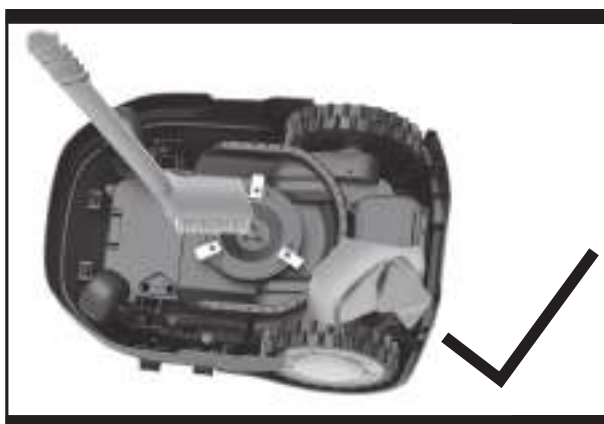

N2



O

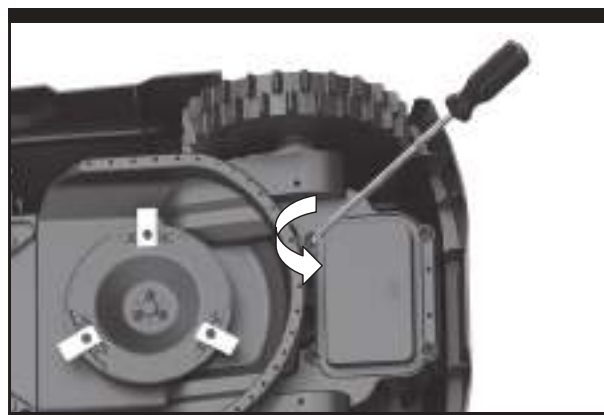

P1

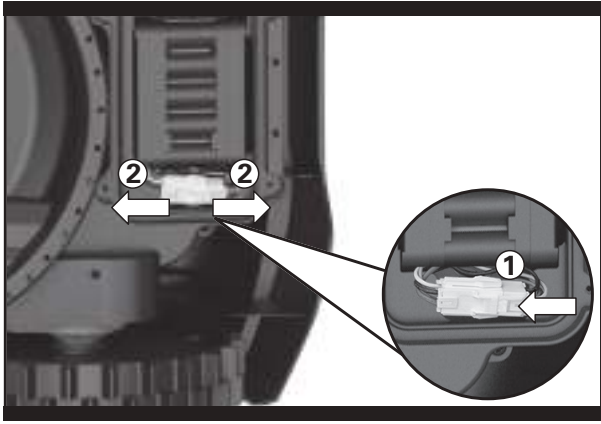

P2

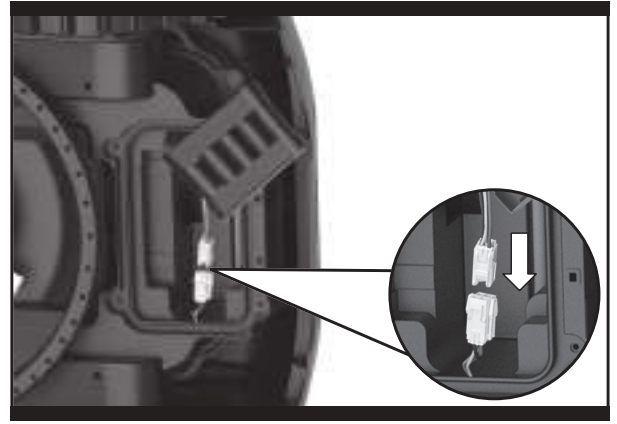

P3

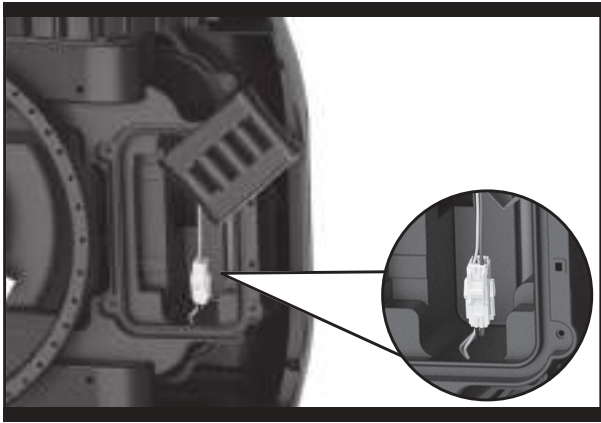

P4

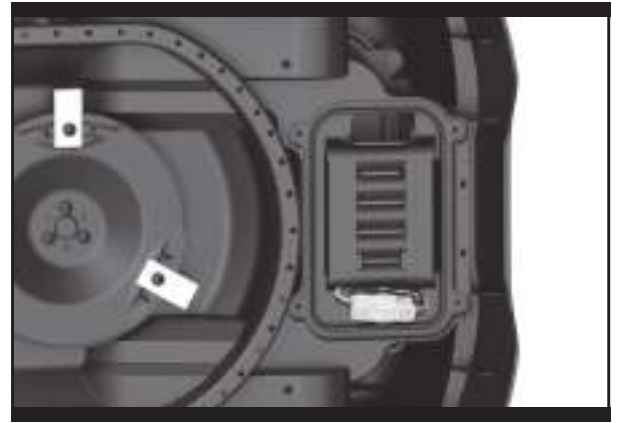

P5



Q

1. Product Safety

1.1 General & Additional Safety Instruction

 **WARNING: Read all safety warnings and all instructions.** Failure to follow the warnings and instructions may result in electric shock, fire and/or serious injury.

Carefully read the instructions for the safe operation of the machine.

Save all warnings and instructions for future reference.

- This appliance is not intended for use by persons (including children) with reduced physical, sensory or mental capabilities, or lack of experience and knowledge, unless they have been given supervision or instruction concerning use of the appliance by a person responsible for their safety.
- Children should be supervised to ensure that they do not play with the appliance.
- This appliance contains batteries that are only replaceable by skilled persons.
WARNING: For the purposes of recharging the battery, only use the detachable supply unit provided with this appliance.

**IMPORTANT
READ CAREFULLY BEFORE USE
KEEP FOR FUTURE REFERENCE**

SAFE OPERATION PRACTICES

Training

- a) Read the instructions carefully. Make sure you understand the instructions and be familiar with the controls and the proper use of the appliance;
- b) Never allow people unfamiliar with these instructions or children to use the appliance. Local regulations can restrict the age of the operator;
- c) The operator or user is responsible for accidents or hazards occurring to other people or their property.

Preparation

- a) Ensure the correct installation of the boundary wire as instructed.
- b) Periodically inspect the area where the appliance is to be used and remove all stones, sticks, wires, bones, and other foreign objects.
- c) Periodically visually inspect to see that the blades, blade bolts and cutter assembly are not worn or

damaged. Replace worn or damaged blades and bolts in sets to preserve balance.

- d) On multi-spindle appliances, take care as rotating one blade can cause other blades to rotate.
- e) **WARNING!** The lawnmower shall not be operated without the guard in place.

OPERATION

1. GENERAL

- a) Never operate the appliance with defective guards, or without safety devices, for example deflectors, in place.
- b) Do not put hands or feet near or under rotating parts. Keep clear of the discharge opening at all times.
- c) Never pick up or carry an appliance while the motor is running.
- d) Operate the disabling device from the appliance.
 - Before clearing a blockage;
 - Before checking, cleaning or working on the appliance.
- e) It is not permitted to modify the original design of robotic lawnmower. All modifications are made at your own risk.
- f) Start robotic lawnmower according to the instructions. When the power key is switched on, make sure you keep your hands and feet away from the rotating blades. Never put your hands and feet under the mower.
- g) Never lift up robotic lawnmower or carry it when the power key is switched on.
- h) Do not let persons who do not know how robotic lawnmower works and behaves use the mower.
- i) Do not put anything on top of robotic lawnmower or its charging station.
- j) Do not allow robotic lawnmower to be used with a defective blade disc or body. Neither should it be used with defective blades, screws, nuts or cables.
- k) Always switch off robotic lawnmower when you do not intend to use the mower. Robotic lawnmower can only start when the power key is switched on and the correct PIN code has been entered.
- l) Keep your hands and feet away from the rotating blades. Never place your hands or feet close to or under the body when robotic lawnmower is in operation.
- m) To avoid using the machine and its peripherals in

bad weather conditions especially when there is a risk of lightning.

- n) Not to touch moving hazardous parts before these have come to a complete stop.
- o) For machines used in public areas, that warning signs shall be placed around the working area of the machine. They shall show the substance of the following text:

 **WARNING!** Automatic lawnmower! Keep away from the machine! Supervise children!

2. ADDITIONALLY WHEN THE APPLIANCE IS OPERATING AUTOMATICALLY

- a) Do not leave the machine to operate unattended if you know that there are pets, children or people in the vicinity.

MAINTENANCE AND STORAGE

 **When the mower is turned upside down the power key must always be switched off. The power key should be switched off during all work on the mower's underframe, such as cleaning or replacing the blades.**

- a) Keep all nuts, bolts and screws tight to be sure the appliance is in safe working condition.
- b) Inspect the robotic lawnmower each week and replace worn or damaged parts for safety.
- c) Check especially that the blades and blade disc are not damaged. Replace all blades and screws at the same time if necessary so that the rotating parts are balanced.
- d) Ensure that only replacement cutting means of the right type are used.
- e) Ensure that batteries are charged using the correct charger recommended by the manufacturer. Incorrect use may result in electric shock, overheating or leakage of corrosive liquid from the battery.
- f) In the event of leakage of electrolyte flush with water/neutralizing agent, seek medical help if it comes into contact with the eyes etc.
- g) Servicing of the appliance should be according to manufacturers' instructions.

Recommendation

To connect the machine and/or its peripherals only to a supply circuit protected by a residual current device (RCD) with a tripping current of not more than 30 mA.

Residual risks

To avoid injuries, wear protective gloves when replacing the blades.

Transport

The original packaging should be used when transporting robotic lawnmower over long distances.

To safely move from or within the working area:

- a) Press the STOP button to stop the mower. You select the four digit PIN code when you start the mower for the first time.
- b) Always switch off robotic lawnmower if you intend to carry the mower.
- c) Carry the mower by the handle at the front under the mower. Carry the mower with the blade disc away from the body.

RF exposure requirements

To satisfy RF exposure requirements, a separation distance of 200mm or more should be maintained between this device and persons during device operation.

To ensure compliance, operations at closer than this distance is not recommended. The antenna used for this transmitter must not be co-located in conjunction with any other antenna or transmitter.

Safety Warnings for battery pack inside the tool

- a) Do not dismantle, open or shred battery pack.**
- b) Do not short-circuit a battery pack. Do not store battery packs haphazardly in a box or drawer where they may short-circuit each other or be short-circuited by conductive materials.** When battery pack is not in use, keep it away from other metal objects, like paper clips, coins, keys, nails, screws or other small metal objects, that can make a connection from one terminal to another. Shorting the battery terminals together may cause burns or a fire.
- c) Do not expose battery pack to heat or fire. Avoid storage in direct sunlight.**
- d) Do not subject battery pack to mechanical shock.**
- e) In the event of battery leaking, do not allow the liquid to come into contact with the skin or eyes. If contact has been made, wash the affected area with copious amounts of water and seek medical advice.**
- f) Keep battery pack clean and dry.**
- g) Recharge only with the charger specified by Landxcape™. Do not use any charger other**

than that specifically provided for use with the equipment.

- h) Do not use any battery pack which is not designed for use with the equipment.**
- i) Keep battery pack out of the reach of children.**
- j) Retain the original product literature for future reference.**
- k) Dispose of properly.**
- l) Do not mix cells of different manufacture, capacity, size or type within a device.**
- m) Keep the battery away from microwaves and high pressure.**

User manual requirements for wireless product

- a) Operation of this device is subject to the following two conditions:
 - (1) This device may not cause harmful interference, and
 - (2) this device must accept any interference received, including interference that may cause undesired operation.
- b) Caution: Changes or modifications to this unit not expressly approved by the party responsible for compliance could void the user's authority to operate the equipment.
- c) NOTE: This equipment generates, uses and can radiate radio frequency energy and, if not installed and used in accordance with the instructions, may cause harmful interference to radio communications. However, there is no guarantee that interference will not occur in a particular installation. If this equipment does cause harmful interference to radio or television reception, which can be determined by turning the equipment off and on, the user is encouraged to try to correct the interference by one or more of the following measures:
 - Reorient or relocate the receiving antenna.
 - Increase the separation between the equipment and receiver.
 - Connect the equipment into an outlet on a circuit different from that to which the receiver is connected.
 - Consult the dealer or an experienced radio/TV technician for help.

2. Information on the Landscape™



WARNING - Robotic lawnmower can be dangerous if incorrectly used.

Read through the Operator's manual carefully and understand the content before using your robotic lawnmower.



WARNING - Keep a safe distance from the machine when operating.



WARNING - Operate the disabling device before working on or lifting the machine.



WARNING - Do not ride on the machine.



Do not burn



Batteries may enter water cycle if disposed improperly, which can be hazardous for ecosystem. Do not dispose of waste batteries as unsorted municipal waste.



Li-Ion battery. This product has been marked with a symbol relating to 'separate collection' for all battery packs and battery pack. It will then be recycled or dismantled in order to reduce the impact on the environment. Battery packs can be hazardous for the environment and for human health since they contain hazardous substances.



Do not wash the machine with a high pressure washer



Class III appliance



Waste electrical products must not be disposed of with household waste. Please recycle where facilities exist. Check with your local authorities or retailer for recycling advice.



Read operator's manual



Detachable supply unit

2. Component List

1. CHARGING STRIPS
2. STOP BUTTON
3. CUTTING HEIGHT ADJUSTMENT HANDLE
4. RAIN SENSOR
5. REAR DRIVING WHEEL
6. CUTTING BLADE
7. FRONT WHEEL
8. USB PORT
9. BATTERY PACK*
10. BLADE TURNING DISC
11. HANDLE
12. ON/OFF KEY
13. HOME BUTTON
14. KNOB
15. START KEY
16. DISPLAY
17. CHARGING PILE
18. CHARGING BASE
19. CONTACT PINS
20. POWER ADAPTER
21. WIRE PEGS
22. BOUNDARY WIRE
23. CHARGING BASE FIXING NAILS
24. BOUNDARY WIRE DISTANCE GAUGE
25. HEX KEY
26. CONNECTOR

*Not all the accessories illustrated or described are included in standard delivery.

Intended Use

The garden product is intended for domestic lawn mowing. It is designed to mow often, maintaining a healthier and better looking lawn than ever before. Depending on the size of your lawn, your Landxcape™ may be programmed to operate at any time or frequency. It is impossible for digging, sweeping or snow cleaning.

4. Understanding Your Landscape™

Congratulations on your new purchase of Landscape™ and welcome to the care-free life of automatic mowing. In the following, we want to help you to better understand how your Landscape™ thinks.



4.1 How does my Landscape™ know what to mow?

Landscape™ chooses its direction at random. It will make sure your entire lawn is evenly mowed without leaving unattractive mowing paths (See Fig. A).

4.2 How does my Landscape™ know where to go?

Your Landscape™ is made to work on its own. Landscape™ knows when it needs to go to its charging station to charge, can sense when it is raining, can stop itself if it senses a problem, and knows to stop, draw back, and turn around when it bumps into something blocking its path. Landscape™ will also automatically stop its blade turning disc from rotating if it is lifted off the ground to prevent an accident.

A. Finding the Charging station

When your Landscape™ needs to recharge, it will stop mowing and follow the boundary wire in an anti-clockwise direction back to its charging station.

B. Rain sensors

Landscape™ is equipped with a rain sensor which detects rain and tells Landscape™ to stop mowing and follow the boundary wire back to its charging station (See Fig. B).

Landscape™ will resume mowing after passing the delay time. The default delay time is 180mins.

When the rain sensors are wet, Landscape™ returns to its charging base. When the rain sensors are dry, Landscape™ will begin the delay time countdown. If you want to exit from the rain delay, dry the sensor area, and perform a power cycle by operating the on/off key. After the power cycle has been performed, you can operate again.

C. Sensing the boundary wire

Landscape™ always obeys the border set by the boundary wire and uses sensors at its front to detect it. (See Fig. C)

D. Starting and stopping while mowing (See Fig. D, E1, E2)

To start mowing, press the on/off key and input the PIN code. Press **START +**, then press **OK**. If you would like Landscape™ to stop mowing, simply press the STOP button on top of the mower.

If Landscape™ senses something is wrong, it will display a fault message on the display. For information on these messages, refer to "9.Error

Messages". Landscape™ will turn off if it does not receive any input from the user within 20 minutes.

To resume:

- Press **START +**, then press **OK**
- Now Landscape™ will begin to mow!

4.3 Setting

Before starting your Landscape™ for the first time, you should cut the grass to the height 6 cm or lower with your ordinary lawn mower or trimmer. Then, set the cutting height of your Landscape™ to its maximum setting (6 cm) for its first time mowing. And you can do the program setting manually by rotating the knob.

NOTE: When doing the program setting manually, Landscape™ will enter the standby page if it does not receive any input from the user within several seconds.



Only for reference

As the picture shown above, you can clockwise and anti-clockwise rotate the knob.

Please be attention to the arrow on the right of the knob which points to the function you have chosen.

(1) Change PIN code

To change the PIN code, keep pressing both **START +** and **HOME -** buttons at the same time for 5 seconds. The icon **LOCK** will be blinking, and "Old Pin" will be rolling flashing. After that, the first number will be blinking, use **START +** or **HOME -** to input the old PIN code and press **OK** to confirm. The next number will be blinking. Use the same method to complete other numbers. Then, "P in" will be rolling flashing, the first number will be blinking and use **START +** or **HOME -** to select the number you want and press **OK** to confirm. The next number will be blinking. Use the same method to complete other numbers. For example, the new PIN code is set to be 0326. After that, "P in" will be rolling flashing and the first number will be blinking again. Use the same method to input the new PIN code you set just now (in this example, 0326). Then "P in 0326" will be rolling flashing on the display. Your PIN code has been changed successfully.

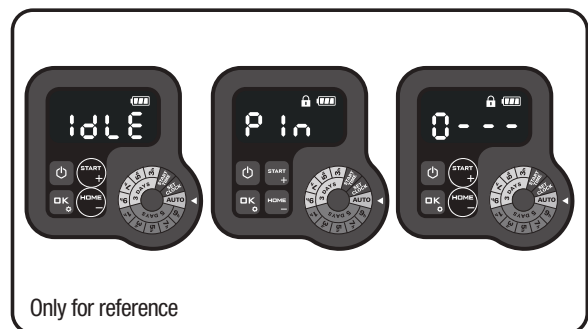

Only for reference

(2) Set year, date and time

Set year, date and time are compulsory setting items. If you don't set these items, it will influence the schedule time in the following setting. These items should be set in the order of year, date and time. For the year setting, rotate knob to **SET CLOCK**. The icon and a number are blinking on the display, for example, 20 21. Use **START +** or **HOME -** to select the year you want. Then press **OK** to confirm to finish the year setting.

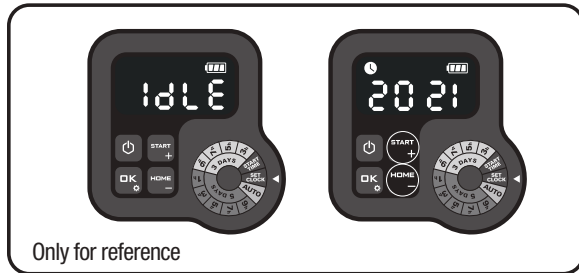

Meanwhile, the icon will be flashing again and a number will be displayed to indicate the date, for example, 09.29, meaning September 29. When 09 is flashing, use **START +** or **HOME -** to select the number and press **OK** to confirm. Then 29 will be flashing. Use the same method to select the number and press **OK** to confirm to finish the date setting.



Meanwhile, the icon will be flashing and the time will be displayed, for example, 14:08. When 14 is blinking, use **START +** or **HOME -** to select the number and press **OK** to confirm. Then 08 will be blinking, use the same method to select the number and press **OK** to confirm. Now the time setting is completed and Landcape™ will enter the standby page.

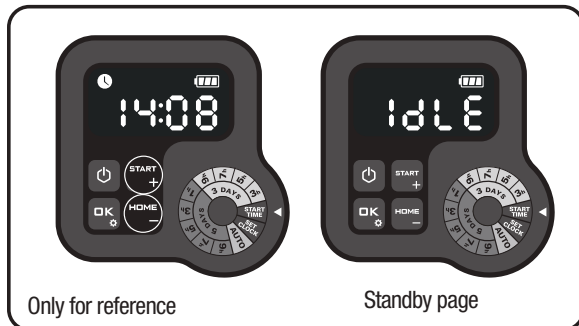

(3) Change default start time

The default start time of your mower is 09:00, it can be changed anytime by rotating knob to **START TIME**. When start time is selected, the display will show the default start time(09:00). The icon and a number are blinking on the display. When 09 is blinking, use **START +** or **HOME -** to select the number and press **OK** to confirm. Then 00 will be blinking, use the same method to select the number and press **OK** to confirm. Now the start time setting is completed and Landcape™ will enter the standby page. For example, set the start time 10:30 by using the method above, and

your Landcape™ will start mowing from 10:30.

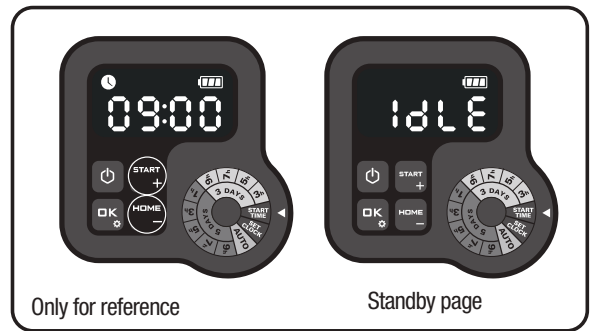

(4) Set working schedule

Option 1: AUTO (Recommended working schedule according to area setting)

Rotate knob to **AUTO**. For example **A800**. The number will be blinking. Use **START +** or **HOME -** to select the lawn area you want, and press **OK** to confirm.



The default working time of Landcape™ can be found in following table:

Area (m ²)	Schedule						
	Sunday	Monday	Tuesday	Wednesday	Thursday	Friday	Saturday
50	/	/	work*	/	/	work*	/
100	/	work*	/	work	/	work*	/
150	/	work*	/	work	/	work*	/
200 ~ 1000**	/	work*	work	work	work	work*	/

* Border cut will be done on initial mowing of the day.

** In this case, the work time from Monday to Friday is different according to area you set.

Option 2: Set working schedule manually

You can adjust the work time easily by rotating the knob. Rotate knob to select the working time you want. For example "3d3h", which means your Landcape™ will work on 3 days (Monday, Wednesday and Friday) and lasts for 3 hours on each day.

Note: Keep the work time you have set on the knob, your Landcape™ will work based on it circularly.

For example, when you set the start time at 10 am and work time on 3d3h, then your Landcape™ will mow circularly from 10 am to 1 pm on Monday, Wednesday and Friday. If you start your Landcape™ at 2pm on Tuesday, your Landcape™ will mow once only.

The following two tables are detailed information:

TABLE 1

Schedule of 3 days							
Time/ per day	Sunday	Monday	Tuesday	Wednesday	Thursday	Friday	Saturday
3 h	/	work*	/	work	/	work*	/
5 h	/	work*	/	work	/	work*	/
7 h	/	work*	/	work	/	work*	/
9 h	/	work*	/	work	/	work*	/



TABLE 2

Schedule of 5 days							
Time/ per day	Sunday	Monday	Tuesday	Wednesday	Thursday	Friday	Saturday
1 h	/	work*	work	work	work	work*	/
3 h	/	work*	work	work	work	work*	/
5 h	/	work*	work	work	work	work*	/
7 h	/	work*	work	work	work	work*	/
9 h	/	work*	work	work	work	work*	/

* Border cut will be done on initial mowing of the day.

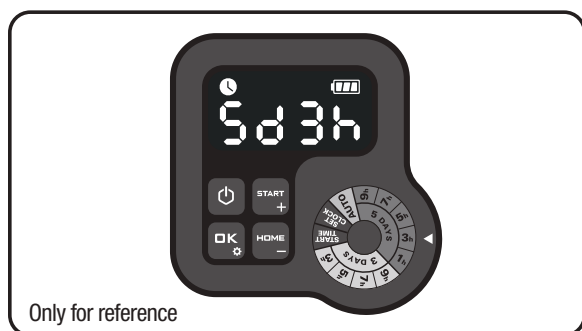

Note: During the operation according to the working schedule, press  , Landxcape™ can be forced to end work of the day .

4.4 How efficiently will my Landxcape™ mow the grass?

Mowing times are different for every lawn depending on the factors mentioned below. Gradually adjust the time you allow Landxcape™ to mow each day until you find the most suitable setting.

Your Landxcape™ is capable of mowing areas of different sizes, although this depends on various factors, such as:

- Species of grass in your lawn and its growth rate
- Sharpness of the cutting blades
- Humidity
- Surrounding temperature
- Amount of obstacles in your Lawn

Unlike most other mowers, Landxcape™ uses a side charging system, which is able to cut the surrounding grass as much as possible. The holes on the bottom of the charging base allow the grass to grow through the base to help disguise it and create an elegant appearance.

Landxcape™'s cutting height can be adjusted. Before starting your Landxcape™ for the first time, you should cut the grass to the height no more than 6 cm with your manual lawnmower. Then, set the cutting height of your Landxcape™ to its maximum setting (6 cm) for its first time mowing. (See Fig. F)

Your Landxcape™ will cut best in dry weather. It is also feasible to let your Landxcape™ work on rainy days as long as the lawn is solid.

Check and clean your mower regularly.

Your Landxcape™ is afraid of lightning storms. In case of a lightning storm, protect Landxcape™ by unplugging the charging station, disconnecting the boundary wire, and making sure Landxcape™ is not allowed to charge.

Your Landxcape™ loves mowing grass and requires the cutting blades to be kept in good condition to cut at its best. Landxcape™ can do most things by itself, but will sometimes need your help to prevent damage to itself.

- Never let Landxcape™ travel over gravel.
- Remove or prevent access to obstacles that Landxcape™ could accidentally climb on and damage its blade turning disc.
- Remove all debris and foreign objects from your lawn.

5. App (only for specific model, please check Technical Data & Declaration of Conformity)

Your Landxcape™ is able to connect with smartphone. Using Landxcape™ App for your smartphone, you can change your Landxcape™'s general settings, and view the machine's status and error messages.

Checklist before connecting your App to Landxcape™

Step 1: Check your smart phone

1. Make sure the Wi-Fi that your smart phone connected is 2.4GHz instead of 5GHz.

Example:

TP-LINK_34A0		
TP-LINK_5G_34A0		

2. Make sure the APP installed on your smart phone is the latest version.

Step 2: Check your Landxcape™

1. Make sure your Landxcape™ is under the same router environment as your smart phone.
2. Make sure the firmware on your Landxcape™ is the latest version.
3. Make sure the distance between your Landxcape™ and smart phone is as close as possible during connection (less than 3 meters).

4. Make sure the distance between your Landcape™ and router is as close as possible during connection (less than 3 meters).

Step 3: Check your router

1. Make sure your router is 2.4GHz or 2.4GHz mixed 5GHz, and please enable 2.4GHz band.
2. Make sure your router 802.11 mode of wireless setting is b/g/n mixed. (See Fig. 1)
3. Make sure your router channel/ band width of wireless setting is Auto or 20M or 20M mixed 40M. (See Fig. 1)
4. Make sure your router Enable the SSID Broadcast function when you connect the machine with the APP. And you can close it after you connect successfully. (See Fig. 1)



Fig. 1

5. Make sure DHCP function is enabled. (See Fig. 2)



Fig. 2

6. If you have a "Fritz!box" Router, please make sure activate "Allow communication between devices in same network" in the settings.
7. Make sure Port 8883 TCP is open. If it's blocked (See Fig. 3), please modify the setting.

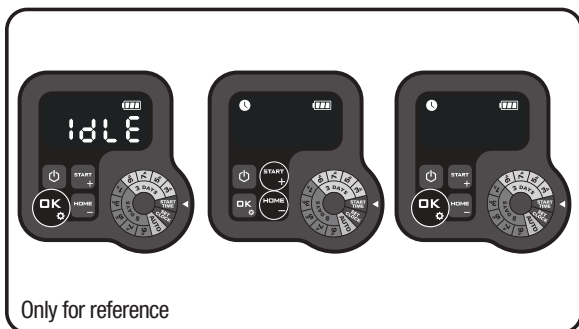

Fig. 3

To connect smartphone to your Landcape™:

Step 1: To download the Landcape™ App, scan the QR code below or download it from Playstore (Google-Android), AppleStore (Apple-iOS) or our website www.landcape-robotics.com.

Step 2: Keep pressing **OK** for 3 seconds, the icon will be blinking. Use **START** or **HOME** to choose the icon , then press **OK** to confirm.



Only for reference

Step 3: Enter the Landcape™ APP, and then follow the instructions to

connect to your Wi-Fi.

*The Serial No. can be found at the rear of Landcape™ as shown. (See Fig. Q)



NOTE:

1. If your Wi-Fi information changes, Landcape™ needs to be re-set according to Step 3.
2. When Landcape™ is located in an area with low or no Wi-Fi signal, instructions sent from the mobile App may not be executed immediately. Landcape™ will receive instructions when it returns to an area with good Wi-Fi signal.
3. For strong Wi-Fi signal to ensure stable connection, it is recommended to install Wi-Fi extenders to cover areas with weak or no Wi-Fi signal.

6. Boundary Wire Basics

6.1 Pegging the Boundary Wire

Use the boundary wire distance gauge to set the correct distance between the wire and the border of your lawn (more than 26cm). This is the recommended distance. The provided distance gauge ensures proper installation.

If your neighbor also uses a Landcape™, keep a spacing of at least 1 metre between your boundary wire and your neighbor's.

The boundary wire must outline the intended mowing area exactly. Your Landcape™ will become confused by extra bends or coils of boundary wire that are not part of its mowing area (See Fig. G). If there is excess boundary wire after the mowing area has been outlined, cut it off and store this additional wire in a separate location. It is important to leave the necessary length where it connects to the charging station so it can be connected and still remain buried.

6.2 Burying the Boundary Wire

If you are planning to bury the boundary wire, it is recommended to first peg it down. This allows you to easily change the layout if necessary before burying the wire. When the boundary wire installation is complete, have Landcape™ follow and check the path by pressing **HOME** and **OK**. This allows your Landcape™ to adjust to its new environment.

While observing Landcape™ you can easily make alterations to the boundary wire to ensure Landcape™'s trouble-free tracking when locating the charging station. Confirm that Landcape™ docks in the charging station successfully, and bury the wire if desired.

6.3 Joining the boundary wire

If you want to extend and splice the boundary wire, use a connector. The connector is waterproof and provides optimal connection. Insert both wire ends in any two of the three holes of the connector. Insert the wires fully until both wire ends are visible on the other side of the connector. (See Fig. H) Press the connector together by using a pair of pliers. (See Fig. I1, I2)

WARNING! It is not recommended to simply splice the boundary wire with insulating tape or use a screw terminal block for connection. A broken circuit may occur after a period of time as soil moisture can oxidize the wire.

7. Software update

The software can be updated when new versions become available. The latest software can be downloaded from our website www.landxcape-robotics.com.

Update via USB. See below for download and installation instructions:

- (1) Locate the latest software version at: www.landxcape-robotics.com. Save the file to an empty **FAT32** formatted USB (flash drive). Delete any other files on the drive and check the format. If the drive is not formatted in **FAT32**, please reformat the drive.
- (2) Place Landxcape™ on a secure and level surface. Press  to turn off your Landxcape™.
- (3) Insert the USB drive (flash drive) in the port. (See Fig. J1)
- (4) Turn Landxcape™ on. The update will begin automatically. Wait until the display shows “U S B” (See Fig. J2), then remove the USB drive (flash drive) and tightly close the protective cover. When the display shows “ - - -”, the update is complete and Landxcape™ will enter the PIN page.

The manual included with your Landxcape™ is based on the default software at the time of production. Some new features/functions in the new version may not exist in the manual. If you found some settings not in the manual, please visit www.landxcape-robotics.com to download the latest manual.

8. Maintenance

Your Landxcape™ works hard and needs to be cleaned and checked from time to time. Some parts will require replacement as they become worn. Never use your Landxcape™ with defective main switch. Switch off the machine before carrying out any service or maintenance. Here's how to take care of your Landxcape™.

8.1 Keep it sharp

 **WARNING: Before cleaning, adjusting, or replacing the blades, turn your Landxcape™ OFF and put on protective gloves.**

 **WARNING: When fitting new blades, make sure you replace ALL the blades. Always use new screws when fitting blades. This is important to ensure blade retention and balance the blade turning disc. Failure to use new screws could cause serious injury.**

Landxcape™ does not cut grass like other mowers. Its cutting blades are razor sharp on 2 edges and rotate in both directions for maximum cutting capacity (See Fig. K). Each blade of your Landxcape™ has 2 cutting edges. The blade turning disc will make forward and reverse rotation at random to use both cutting edges and minimize the frequency of replacing the blades. Each cutting blade will last up to 2 months when it is programmed to mow everyday. Always check to see if the blades are chipped or damaged and replace them if they are. When the cutting blades are dull and worn out, they should be replaced with the spare blades provided with your Landxcape™. Spare blades are also available at your nearest Landxcape™ retailer.

A. Replace the Blades

After some time, usually every season, your Landxcape™'s Blades will need to be replaced. When replacing the blades, make sure to replace ALL of them at the same time. You can replace them with one of the spare blade kits and extra blade screws supplied with your Landxcape™.

Before attempting to replace your Landxcape™'s blades, turn the

power off and put on protective gloves and follow these steps:

1. Gently flip Landxcape™ over.
2. Remove the battery cover and remove the battery.
3. Take the screws off the blades with a screwdriver. (See Fig. L)
4. Firmly screw on the new blades.
5. Refit the battery and the battery cover.

IMPORTANT: After screwing the blade to the blade disc, make sure the blade is able to spin freely.

8.2 Keep it clean

 **WARNING: Before cleaning, turn your Landxcape™ OFF. Put on protective gloves before cleaning the blade turning disc and do not rinse or flush with water.**

A. Cleaning the body

Your Landxcape™ will live a much happier and longer life if it is cleaned regularly. Although, since your Landxcape™ is an electric machine, you will need to take care when cleaning. **DO NOT use a hose, high pressure washers and do not pour running water on your Landxcape™.** It is best to use a spray bottle filled with water. When cleaning the machine body, use a soft brush or clean cloth and avoid using solvents or polishes (See Fig. M). Lastly, remove all build up of grass clippings and debris.

B. Cleaning the Underside

Again, it is important that you power Landxcape™ OFF and **wear protective gloves before touching the blade turning disc.**

First, flip your Landxcape™ upside down to expose its underside. Here you will see the blade disc, the chassis, and the front wheel and driving wheels. Clean everything thoroughly with a soft brush or moist rag.

 **WARNING: NEVER clean the underside of Landxcape™ with running water. Component damage can occur. (See Fig. N1, N2)**

Rotate the blade disc to ensure it rotates freely. Check the blades spin freely around the fixing screws. Remove any obstructions.

IMPORTANT: Remove any lodged debris so that it does not cause a crack in the blade disc. Even the tiniest crack can decrease your Landxcape™'s mowing output.

C. Clean the contact pins and the charging strips

Clean the contact pins located on the charging station and the charging strips located on Landxcape™ using a cloth. Remove any built up grass clippings or debris around the contact pins and charge strips periodically to ensure Landxcape™ successfully charges each time.

8.3 Battery life

The heart of Landxcape™ is its 20V Li-Ion battery. For proper storage of the battery, make sure it is fully charged and kept in a cool dry place.

NOTE: The recommended Landxcape™ operation temperature is between 0-55°C.

The life-span of Landxcape™'s battery depends on various factors, such as:

- The length of the mowing season in your region
- Amount of hours Landxcape™ mows per day
- Battery maintenance during storage

Landxcape™ can be charged manually without the boundary wire.

1. **Connect the charging station to a suitable power supply. The green light on the charging station will turn on.**
2. **Manually dock Landxcape™ into the charging station while**

Landxcape™ is powered off. (See Fig. 0)

3. The green light on the charging station will be flashing.

Landxcape™ will begin to charge.

8.4 Winter hibernation

Your Landxcape™ will live longer and healthier if it is allowed to hibernate. So even though it is troublesome, we recommend storing your Landxcape™ in your shed or garage during the winter.

Before you prepare your Landxcape™ for winter hibernation, we recommend you:

- Thoroughly clean your Landxcape™
- Fully charge the battery and remove it from Landxcape™
- Turn power off

To maximize the battery life, fully charge the battery and remove it from Landxcape™ before storage during winter.



WARNING: Protect the underside of Landxcape™ from water. NEVER store Landxcape™ upside down outdoors.

The boundary wire can be left in the ground but its ends should be protected, such as placed in a tin can with grease. If the charging station is left outside for the winter, leave the boundary wire connected.

NOTE: When bringing Landxcape™ back to work after winter hibernation, make sure the charging strips and contact pins are clean. We recommend using a fine grade emery cloth to clean the contacts.

8.5 Replacing the battery



WARNING: Power off before attempting any adjustment, replacement or repair.

Before replacing the blades, turn your Landxcape™ OFF and put on protective gloves.

If you need to replace the battery, follow these steps:

1. Gently turn your Landxcape™ upside down.
2. Remove the screws on the battery cover. Remove the battery cover. (See Fig. P1)
3. Lift out the old battery carefully. Press the latch and release the connectors. (See Fig. P2)

NOTE: Do not pull by the cables. Hold the connectors and release the latch.





















4. Connect a new original battery by attaching the connectors until they click into position. (See Fig. P3, P4)
5. Fit the battery as shown. (See Fig. P5) Place the cover back in its position and tighten the screws.

9. Function Messages



Display	Message	Action
- F 1 -	Rain delay activated.	No action is required.

10. Error Messages

Display	Cause	Action
- E 1 -	Landxcape™ is outside working area.	<ol style="list-style-type: none"> 1. If Landxcape™ is actually outside its territory: turn Landxcape™ off, take Landxcape™ inside its territory. Turn Landxcape™ on. Press START then OK. 2. If Landxcape™ is inside its territory, check if the LED on the charging station is green. If not, verify that the charging station is properly connected to the charger and that the charger is connected to a suitable power supply. If they are properly connected, the boundary wires are clamped incorrectly and must be reversed. 3. If the LED light on the charging station turns on red, confirm that the boundary wire is well connected to the clamps on the charging station. If the problem persists, check that the boundary wire hasn't been cut.
- E 2 -	Wheel motor blocked	<ol style="list-style-type: none"> 1. Turn Landxcape™ off; take Landxcape™ to an area free of obstacles. 2. Turn Landxcape™ on. Press START then OK. 3. If the error message is still displayed, turn power off; turn Landxcape™ upside-down and check if there's anything preventing the wheels from rotating. 4. Remove any obstruction, turn Landxcape™ upright, turn power on. Press START then OK.





- E 3 -	Blade disc blocked	<ol style="list-style-type: none"> 1. Turn Landxcape™ off. 2. Turn Landxcape™ upside down and check if there's anything preventing the blade disc to rotate. 3. Remove any obstruction. 4. Turn Landxcape™ upright and take it to an area with short grass or adjust the cutting height; 5. Turn Landxcape™ on. Press  then .
- E 4 -	Landxcape™ is trapped.	<ol style="list-style-type: none"> 1. Turn Landxcape™ off; 2. Take Landxcape™ to an area in your lawn free of obstacles. 3. Turn Landxcape™ on. Press  then . 4. If the error message is still displayed; turn power off; turn Landxcape™ upside-down. Check if there is anything preventing the wheels from rotating. 5. Remove any obstruction, turn Landxcape™ upright, turn power on. Press  then .
- E 5 -	Landxcape™ is lifted up.	<ol style="list-style-type: none"> 1. Turn Landxcape™ off. 2. Take Landxcape™ to a lawn area clear of obstacles, turn Landxcape™ on. Press  then . 3. If the error message is still displayed: turn Landxcape™ off, turn Landxcape™ upside-down and check if there's anything preventing the front wheels from rotating. 4. Remove any possible object, turn Landxcape™ upright, turn Landxcape™ on. Press  then .
- E 6 -	Landxcape™ is upside down.	Turn Landxcape™ upright. Press  then  .
- E 7 -	Battery error	<ol style="list-style-type: none"> 1. Check the battery temperature. If the temperature is too high, wait until the temperature has cooled down. Press  then . 2. If the error message is still displayed, replace a new battery. Restart Landxcape™. Press  then . 3. If the error repeatedly occurs, try to change the working schedule.
- E 8 -	It takes too long for Landxcape™ to go back to the charging station.	Manually dock Landxcape™ in the charging station for charging. After Landxcape™ is fully charged, Press  then  . Refer to the installation manual.
- E 9 -	This could be because your router lost its power or because you changed your Wi-Fi router or network provider.	Please reconnect Landxcape™ to the Wi-Fi network it has been originally paired with. If this is not possible, contact Customer Service.
- E E -	Error unknown.	Restart Landxcape™. Press  then  . If the error message is still displayed, contact a service agent for help.

NOTES

- Before turning power on, always return Landxcape™ to its territory. If not, “- E 1 -” will be displayed. This message is also displayed when Landxcape™ is sitting over the boundary wire when turned on.
- If for any reason—i.e. a party, children playing...—you want to park your Landxcape™ in the charging station: Press  then . Landxcape™ will go to its charging station and stay there. Or press  to turn Landxcape™ off.
- If an error repeatedly occurs in the same area of your lawn, you might have a problem with the boundary wire. Please refer to the Installation Guide and check your set up with its help.
- If your lawn is divided in two separate areas connected by a corridor less than 1m, one of which is not provided with the charging station: when Landxcape™ runs out of charge, take it manually to the charging station, the charge process will start.
- If Landxcape™ runs abnormally once in a while, please try to restart it. If the problem is not resolved, try to removing and reinstalling the battery. If the problem is still not resolved, please contact a Landxcape™ service agent for help.
- Do not wash your Landxcape™ with a high pressure washer. This could cause damage to the battery or the machine.

11. Troubleshooting

If your Landxcape™ does not work correctly, follow the troubleshooting guide below. If the issue persists, contact your Dealer.

Symptom	Cause	Action
The LED light on the charging station does not turn on.	There is no power.	Check the charging station is connected properly to the charger and the charger is connected to a suitable power supply.
Red light turns on the charging station.	The boundary wire isn't connected.	Check that the boundary wire has been connected correctly to the charging station. Check there are no breaks in the boundary wire, especially in the wire ends.
Landxcape™ turns on, but the blade disc does not move.	Landxcape™ is searching for the charging station (unless you press  then  button to make it go to the charging base)	This is normal. Landxcape™ needs to recharge, the blade disc does not rotate while it is searching for the charging station automatically.
Landxcape™ vibrates.	Blades may be damaged. Check condition of the blade disc.	Check the blades, and replace them if damaged. Remove debris and foreign objects from the blades and blade disc.
Grass is being cut unevenly.	Landxcape™ does not work enough hours per day.	Add more hours to the scheduled mowing time.
	Mowing area is too big.	Try decreasing the size of the mowing area or adding more hours to the mowing time.
	Blades are dull.	Change all the blades and screws in order to balance the blade disc.
	The cutting height is too low for the length of the grass.	Raise the cutting height and then gradually lower.
	Grass or other object has wrapped around the blade disc.	Check the blade disc and remove the grass or other object.
	There is a build-up of grass in the blade disc or motor frame box.	Make sure the blade disc rotates easily. If need be, you may take off the blade disc and remove the debris.
Your Landxcape™ is inside its territory and the boundary wire is connected. And “- E !-“ is displayed.	The boundary wire ends are clamped incorrectly.	Reverse the boundary wire ends.
	The boundary wire is broken.	Repair damaged boundary wire with connectors.
The charging time is far more than the rated charging time.	Poor connection caused by debris on the charging strip.	Clean the contact pins located on the charging station and the charging strip on Landxcape™ using a cloth.
	The charging protection program has activated due to high temperature.	Place the charging station in a shady area or wait until the temperature has cooled down.
The mower does not charge.	There is no power.	Check the power cord is connected properly to the charger and the charger is connected to a suitable power supply.
	Landxcape™ does not operate correctly while manually charging.	Refer to manual charging in Section 7.3.
Landxcape™ is starting to have shorter run-times between charges.	Something is clogging in the blade disc.	Take off the blade disc and clean it.
	Landxcape™ is shaking heavily.	Check the blade disc and blades, remove debris and foreign objects from the blades and blade disc.
	The battery may be exhausted or old.	Replace battery.
Landxcape™ is not operating at the correct time.	The clock is not set to the correct time.	Set the clock to the correct time, refer to Section 4.3.
	Programmed cutting times for Landxcape™ are not correct.	Change the time settings for the mower to start and stop.
	Landxcape™ is manually docked in the charging station.	Press  then  .
	The battery does not charge as its temperature rises above 55°C in hot weather.	Wait until the battery has cooled down.
Landxcape™ cannot correctly dock with the charging station.	Environmental influences.	Restart Landxcape™.
	Poor connection caused by debris on the charging strip.	Clean the contact pins located on the charging station and the charging strip on Landxcape™ using a cloth.

The green light on the charging station turns on before charging is complete.	The charging station is overheated.	Place the charging station in a shady area or wait until the temperature has cooled down.
Landxcape™ runs outside the boundary wire.	The boundary wire has been installed with tight corners.	Check the boundary wire to ensure the corners are smooth.
Landxcape™ does not mow an area within a boundary wire zone.	The cutting area is larger than the allowable cutting area for Landxcape™.	Reduce the cutting area or use Landxcape™ with a larger allowable cutting area.
Landxcape™ reverses or rotates erratically near the boundary wire.	The boundary wire of another Landxcape™ or another robotic mower is positioned too closely.	Ensure your Landxcape™ boundary wire has at least 1m of space between the neighboring boundary wire.
	In wet conditions, the boundary wire electric signal may leak were wire has been joined or repaired.	Check boundary wire joints. Insulate to provide a fully waterproof connection.
	There is boundary wire electric signal leakage due to broken insulation.	Repair damaged boundary wire insulation with connectors.
Landxcape™ wheels skid or damage lawn.	Foreign obstacles, such as twigs and branches may be lodged under Landxcape™.	Remove foreign objects from underside of Landxcape™.
	The lawn is too wet.	Wait until lawn has dried.
Landxcape™ exits the boundary wire due to high speed when going down a hill.	The boundary wire is placed on a slope steeper than 17% (10°).	Reposition the boundary wire away from slopes that are steeper than 17% (10°). Please refer Installation Guide for details.
Erro	Software update failure occurs.	Try again according to section “Software update” .
Landxcape™ runs in circles; turns right or left even there is no obstacle in front of it.	The boundary wire of another Landxcape™ or another robotic mower is positioned too closely.	check and ensure your Landxcape™ boundary wire has at least 1m of spacing between the neighboring boundary wire. If the problem cannot be solved, please contact Landxcape™ service agent for help.
Keyboard of the mower fails to work.	Keyboard is damaged.	Restart Landxcape™. If the problem persists, keep pressing the on/off key for 10 seconds and then restart Landxcape™. If the problem cannot be solved, please contact Landxcape™ service agent for help.
	Poor connection for the cable between the control panel and the mainboard or the cable is damaged.	
	Keyboard needs to be reset.	
Mower fails to avoid obstacles.	The boundary wire of another Landxcape™ or another robotic mower is positioned too closely.	check and ensure your Landxcape™ boundary wire has at least 1m of spacing between the neighboring boundary wire. If the problem cannot be solved, please contact Landxcape™ service agent for help.
	The obstacle is lower than 10cm.	This is normal.

Environmental Protection



Waste electrical products should not be disposed of with household waste. Please recycle where facilities exist. Check with your Local Authority or retailer for recycling advice.

Technical data

Type **LX835 LX835i LX910 (8/9 - designation of machinery, representative of Robotic Lawn Mower)**

	LX835	LX835i	LX910
Rated voltage	20V $\overline{=}$ Max.*		
No load speed (/min)	2800		
Cutting area (m ²)	800		1000
Cutting diameter (cm)	18		
Cutting height (mm)	30-60		
Cutting height positions	4		
Max. slope	35% (20°)		
Battery type	Lithium-ion		
Battery model	LA0007		
Charging time approx. (min)	105		
Charger model	LA8001 / LA8002		
Charger rating	Input: 100-240V~50/60Hz, 38W, Output: 20V $\overline{=}$, 1.5A		
Machinery weight (kg)	8.3		
APP	N	Y	N
Rain sensor	Y		
Protection degree	III		
Frequency band of inductive loop systems	77 Hz		
Max. radio-frequency power of inductive loop systems	82 dB μ A/m		
Frequency bands for WIFI	/	2400-2483.5 MHz	/
Maximum Transmitted Power for WIFI	/	20 dBm	/

*Voltage measured at no load. Initial battery voltage reaches maximum of 20 volts. Nominal voltage is 18 volts.

Noise data

	LX835	LX835i	LX910
A weighted sound pressure	$L_{pA} = 40.6 \text{ dB (A)}$ $K_{pA} = 3.0 \text{ dB(A)}$	$L_{pA} = 40.6 \text{ dB (A)}$ $K_{pA} = 3.0 \text{ dB(A)}$	$L_{pA} = 40.6 \text{ dB (A)}$ $K_{pA} = 3.0 \text{ dB(A)}$
A weighted sound power	$L_{wA} = 60.6 \text{ dB (A)}$ $K_{wA} = 3.0 \text{ dB(A)}$	$L_{wA} = 60.6 \text{ dB (A)}$ $K_{wA} = 3.0 \text{ dB(A)}$	$L_{wA} = 60.6 \text{ dB (A)}$ $K_{wA} = 3.0 \text{ dB(A)}$

Wear ear protection when sound pressure is over

80dB(A) 

A degree of noise from the machine is not avoidable. Route noisy work is to be licensed and limits for certain periods. Keep rest periods and they may need to restrict the working hours to a minimum. For their personal protection and protection of people working nearby, an appropriate hearing protection shall be worn.

Accessories

	LX835	LX835i	LX910
Screw	9	9	9
Charging station	1	1	1
Charging base fixing nails	8	8	8
Boundary wire	180m	180m	180m
Wire pegs	250	250	250
Hex key	1	1	1
Boundary wire distance gauge	2	2	2
Blade	9	9	9
Connector	2	2	2
Battery pack (LA0007)	1	1	1
Charger (LA8001 / LA8002)	1	1	1

We recommend that you purchase genuine accessories listed in the above list from the same store that sold you the tool. Refer to the accessory packaging for further details. Store personnel can assist you and offer advice.

Declaration of Conformity

We,
Positec Germany GmbH
Postfach 32 02 16, 50796 Cologne, Germany

On behalf of Positec declare that the product
Description **Robotic Lawn mower**
Type **LX835 LX835i LX910 (8/9 - designation of machinery, representative of Robotic Lawnmower) (Serial number is placed on the back page) with battery charger LA8001 / LA8002 and charging station LA3001**
Function **Cutting grass**

Complies with the following Directives,
2006/42/EC, 2014/30/EU, 2014/35/EU, 2011/65/EU&(EU)2015/863, 2000/14/EC amended by 2005/88/EC, 2014/53/EU

2000/14/EC amended by 2005/88/EC
- Conformity Assessment Procedure as per **Annex V**
- Measured Sound Power Level **60.6 dB (A)**
- Declared Guaranteed Sound Power Level **63 dB (A)**

The notified body involved
Name: MiCOM Labs Inc., Notified Body Number 2280
Address: MiCOM Labs Inc., 575 Boulder Court, Pleasanton, California 94566, USA
Certification No. : SGS A99-EU

Standards conform to,
EN 60335-1:2012+A11:2014+A13:2017+A1:2019+A14:2019+A2:2019

+A15:2021, EN 50636-2-107:2015+A1:2018+A2:2020+A3:2021, EN 60335-2-29:2004+A2+A11:2018, EN 62233:2008, EN IEC 62311:2020, EN IEC 55014-1 :2021, EN IEC 55014-2 :2021, EN IEC 61000-3-2:2019+A1:2021, EN 61000-3-3:2013+A1:2019+A2:2021, EN ISO 3744:2005, EN 301 489-1 V2.2.3, EN 301 489-3 V2.1.1, EN 301 489-17 V3.2.4, EN 300 328 V2.2.2, EN 303 447 V1.1.1

The person authorized to compile the technical file,
Name Marcel Filz
Address Positec Germany GmbH
Postfach 32 02 16, 50796 Cologne, Germany



2022/12/22
Allen Ding
Deputy Chief Engineer, Testing & Certification
Positec Technology (China) Co., Ltd.
18, Dongwang Road, Suzhou Industrial Park, Jiangsu 215123, P. R. China

1. Produktsicherheit

1.1 Allgemeine Sicherheitshinweise für Elektrowerkzeuge



WARNUNG: Lesen Sie alle Sicherheitshinweise und Anweisungen.

Versäumnisse bei der Einhaltung der Sicherheitshinweise und Anweisungen können elektrischen Schlag, Brand und/oder schwere Verletzungen verursachen.

Lesen Sie die Bedienungsanleitung zum sicheren Betrieb des Gerätes aufmerksam durch.

Bewahren Sie alle Sicherheitshinweise und Anweisungen für die Zukunft auf.

- Dieses Gerät ist nicht zur Verwendung durch Personen (einschließlich Kindern) vorgesehen, die über reduzierte körperliche Eignung, Wahrnehmung oder geistige Fähigkeiten, Mangel an Erfahrung und Wissen verfügen, sofern diese Personen nicht von einer verantwortlichen Person beaufsichtigt oder in der Verwendung des Gerätes unterwiesen wurden.
- Kinder sollten grundsätzlich beaufsichtigt werden, damit sie nicht mit dem Gerät spielen.
- Dieses Gerät enthält Batterien, die nur von Fachleuten ausgetauscht werden können.
WARNUNG: Verwenden Sie zum Aufladen des Akkus nur das mit diesem Gerät gelieferte abnehmbare Netzteil.

**WICHTIG
VOR GEBRAUCH BITTE SORGFÄLTIG
DURCHLESEN UND FÜR WEITERE FRAGEN
AUFBEWAHREN**

Sicherer Betrieb Training

- a) Die Anweisungen aufmerksam durchlesen. Machen Sie sich mit den Bedienelementen und dem vorschriftsmäßigen Gebrauch des Rasenmähers vertraut.
- b) Niemals Kindern oder mit diesen Anweisungen nicht vertrauten Personen erlauben, den Rasenmäher zu benutzen. Nationale Vorschriften können das Alter der Bedienperson möglicherweise beschränken.
- c) Bedenken Sie, dass der Bediener oder Benutzer bei Unfällen oder Gefährdungen anderer Personen oder deren Eigentum die Verantwortung trägt!

Vorbereitung

- a) Stellen Sie sicher, dass das Begrenzungskabel gemäß den Anweisungen verlegt wird.
- b) Inspizieren Sie die Gegend, in der die Ausrüstung eingesetzt werden soll, gründlich und entfernen Sie alle Objekte, die durch die Maschine aufgeschleudert werden könnten.
- c) Überprüfen Sie in regelmäßigen Abständen, ob Messer, Messerschrauben und Schneidbalken abgenutzt oder beschädigt sind. Abgenutzte Messer und Schrauben nur im ganzen Satz auswechseln, um Unwuchten zu vermeiden.
- d) Achten Sie darauf, dass bei Geräten mit mehreren Klingen ein Klingensatz durch den anderen in Rotation versetzt werden kann.
- e) **WARNUNG!** Der Rasenmäher darf nicht betrieben werden, wenn der Schutz nicht angebracht ist.

Betrieb

1. Allgemeine Sicherheitshinweise

- a) Betreiben Sie das Gerät niemals mit defektem Schutz oder ohne installierte Sicherheitsvorrichtungen, wie etwa Deflektoren;
- b) Hände und Füße nicht in die Nähe oder unter rotierende Teile bringen. Halten Sie sich stets von der Austrittsöffnung fern.
- c) Niemals den Rasenmäher bei laufendem Motor anheben oder tragen.
- d) Betätigen Sie die Deaktivierungseinrichtung des Geräts,
 - vor dem Beseitigen einer Verstopfung;
 - vor dem Überprüfen, Reinigen oder Arbeiten am Gerät.
- e) Der ursprüngliche Zustand des Landxcape™ darf nicht modifiziert werden. Alle Änderungen erfolgen auf eigene Verantwortung.
- f) Starten Sie den Roboter-Rasenmäher gemäß Anweisungen. Wenn der Netzschalter eingeschaltet ist, stellen Sie sicher, dass Sie Ihre Hände und Füße von den drehenden Messern entfernt halten. Bringen Sie Ihre Hände und Füße niemals unter den Rasenmäher.
- g) Heben Sie den Roboter-Rasenmäher niemals an bzw. tragen Sie ihn nicht, wenn der Netzschalter eingeschaltet ist.
- h) Erlauben Sie niemandem, der sich mit den Funktionen und Verhaltensmustern des Landxcape™ nicht auskennt, den Mäher zu benutzen.
- i) Keine Gegenstände auf den Landxcape™ oder seine Ladestation legen.

- j) Wenn der Messerteller oder das Gehäuse defekt ist, darf der Landxcape™ nicht in Betrieb genommen werden. Das gleiche gilt für defekte Messer, Schrauben, Muttern oder Kabel.
- k) Schalten Sie den Roboter-Rasenmäher stets aus, wenn dieser nicht verwendet wird. Der Roboter-Rasenmäher kann nur starten, wenn der Netzschalter eingeschaltet ist und der korrekte PIN-Code eingegeben wurde.
- l) Halten Sie Hände und Füße von den rotierenden Rasenmäherklingen fern. Halten Sie mit Ihren Händen und Füßen stets einen sicheren Abstand zum Gehäuse ein, solange der Rasenmäher in Betrieb ist.
- m) Vermeiden Sie die Nutzung der Maschine und deren Peripheriegeräten bei schlechtem Wetter, besonders wenn die Gefahr eines Blitzschlags.
- n) Berühren Sie sich bewegende gefährliche Teile nicht, bevor diese vollständig zum Stillstand gekommen sind.
- o) Bei Maschinen, die in öffentlichen Bereichen verwendet werden, müssen diese Warnschilder um den Arbeitsbereich der Maschine angebracht werden. Sie sollen den Inhalt des folgenden Textes zeigen:

 **WARNUNG!** Automatischer Rasenmäher! Halten Sie sich von der Maschine fern!
Beaufsichtigen Sie Kinder!

2. HINWEIS ZUM AUTOMATIKBETRIEB DES ROBOTERS

- a) Den Landxcape™ niemals unbeaufsichtigt verwenden, wenn sich Personen – besonders Kinder – oder Haustiere in der Nähe aufhalten.

WARTUNG UND LAGERUNG

 **WARNUNG! Wenn der Rasenmäher umgedreht wird, muss der Netzschalter stets ausgeschaltet werden. Der Netzschalter muss bei allen Arbeiten am Unterbau des Rasenmähers ausgeschaltet werden, beispielsweise bei der Reinigung oder beim Wechseln der Messer.**

- a) Stellen Sie den festen Sitz aller Schrauben, Muttern und Bolzen sicher, um zu gewährleisten, dass sich der Rasenmäher in einem betriebssicheren Zustand befindet.
- b) Den Landxcape™ einmal pro Woche kontrollieren und eventuell beschädigte oder verschlissene Teile austauschen.
- c) Messer und Messerteller besonders sorgfältig auf Schäden untersuchen. Bei Bedarf alle Messer und Schrauben gleichzeitig austauschen, um eine

- Unwucht der rotierenden Teile zu vermeiden.
- d) Verwenden Sie beim Austausch nur Original Messer.
- e) Verwenden Sie zum Laden des Akkus nur das vom Hersteller empfohlene Ladegerät. Eine nicht den Hinweisen entsprechende Verwendung kann zu einem Stromschlag, zur Überhitzung oder zum Auslaufen der Batterieflüssigkeit führen.
- f) Tritt Batterieflüssigkeit aus, beseitigen Sie sie mit Wasser und einem neutralen Reinigungsmittel. Kommt sie mit Augen etc. in Kontakt, suchen Sie sofort einen Arzt auf.
- g) Warten Sie den Roboter nach den Anweisungen des Herstellers.

Empfehlung

Schließen Sie die Maschine und/oder deren Peripheriegeräte nur an einen Speisestromkreis an, der über einen Fehlerstromschutzschalter (RCD) mit einem Auslösestrom von nicht mehr als 30 mA verfügt.

Restrisiken

Um Verletzungen zu vermeiden, tragen Sie beim Wechseln der Klingen Schutzhandschuhe.

Transport

Für längere Transporte legen Sie den Landxcape™ am besten in die Originalverpackung. Für einen sicheren Transport vom oder innerhalb des Arbeitsbereichs:

- a) Drücken Sie die STOP -Taste, um den Mäher zu stoppen.
Sie wählen den vierstelligen PIN aus, wenn Sie den Mäher das erste Mal benutzen.
- b) Schalten Sie den Roboter-Rasenmäher immer aus, wenn Sie diesen tragen möchten.
- c) Den Mäher an seinem Griff vorne unten tragen. Halten Sie den Messerteller beim Tragen des Mähers vom Körper weg.

Anforderungen an die HF-Exposition

Um die Anforderungen an die HF-Exposition zu erfüllen, sollte während des Betriebs des Geräts ein Abstand von mindestens 200 mm zwischen diesem Gerät und Personen eingehalten werden. Um die Konformität zu gewährleisten, wird der Betrieb bei einem Abstand unter 200mm nicht empfohlen. Die für diesen Sender verwendete Antenne darf nicht zusammen mit einer anderen Antenne oder einem anderen Sender installiert werden.

Sicherheitshinweise bezüglich des Akkus im Werkzeug

- a) Zellen bzw. Akku nicht zerlegen, öffnen oder zerdrücken.**
- b) Akku nicht kurzschließen. Akkus nicht wahllos in einer Schachtel oder Schublade aufbewahren, wo sie einander kurzschließen oder durch andere leitfähige Materialien kurzgeschlossen werden könnten.** Bei Nichtverwenden des Akkus ist dieses von Metallgegenständen, wie etwa Büroklammern, Münzen, Nägeln, Schrauben oder anderen kleinen Metallgegenständen fernzuhalten, wo sich die Batterieklemmen berühren können. Das Kurzschließen der Batterieklemmen kann Verbrennungen bzw. einen Brand verursachen.
- c) Zellen bzw. Akkus nicht Hitze oder Feuer aussetzen. Lagerung in direktem Sonnenlicht vermeiden.**
- d) Akku nicht mechanischen Stößen aussetzen.**
- e) Im Fall, dass Flüssigkeit aus dem Akku austritt, darf diese nicht in Kontakt mit der Haut oder den Augen kommen. Sollte dies dennoch geschehen, den betroffenen Bereich sofort mit viel Wasser spülen und einen Arzt aufsuchen.**
- f) Akku sauber und trocken halten.**
- g) Nur mit dem von Landxcape™ bezeichneten Ladegerät aufladen. Kein Ladegerät verwenden das nicht ausdrücklich für den Gebrauch mit dem Gerät vorgesehen ist.**
- h) Keinen Akku verwenden der nicht für den Gebrauch mit dem Gerät vorgesehen ist.**
- i) Akkus von Kindern fernhalten.**
- j) Die originalen Produktunterlagen zum späteren Nachschlagen aufbewahren.**
- k) Ordnungsgemäß entsorgen.**
- l) Mischen Sie im Gerät keine Batterien unterschiedlicher Herstellung, Kapazität, Größe oder Art.**
- m) Halten Sie den Akku von Mikrowellen und hohem Druck fern.**

Anforderungen an die Bedienungsanleitung für akkubetriebene Geräte

- a) Der Betrieb dieses Geräts unterliegt den folgenden zwei Bedingungen:
 - (1) Dieses Gerät darf keine schädlichen Interferenzen verursachen und
 - (2) dieses Gerät muss störsignalfest sein, einschließlich der Störungen, die einen unerwünschten Betrieb verursachen können.
- b) Achtung: Änderungen oder Modifikationen an diesem Gerät, die nicht ausdrücklich von der für die Einhaltung der Vorschriften verantwortlichen Partei genehmigt wurden, können dazu führen, dass der Benutzer die Berechtigung zum Betrieb des Geräts verliert.
- c) HINWEIS: Dieses Gerät verursacht und verwendet Hochfrequenzenergie und kann diese ausstrahlen. Falls es nicht entsprechend den Anweisungen installiert und verwendet wird, kann es störende Interferenzen beim Funkverkehr hervorrufen. Es gibt jedoch keine Garantie, dass in einer bestimmten Installation keine Störungen auftreten. Falls dieses Gerät Störungen des Radio- oder Fernsehempfangs verursacht, was durch Ein- und Ausschalten des Geräts festgestellt werden kann, sollte der Nutzer versuchen, die Störungen durch eine oder mehrere der folgenden Maßnahmen zu beheben:
 - Richten Sie die Empfangsantenne neu aus oder verlegen Sie sie.
 - Vergrößern Sie den Abstand zwischen dem Gerät und dem Empfänger.
 - Schließen Sie das Gerät an einen anderen Stromkreis an als den, an den der Empfänger angeschlossen ist.
 - Wenden Sie sich an den Händler oder einen erfahrenen und geschulten Radio/TV-Fachmann, um Hilfe zu bekommen.

1.2 Informationen zum Landcape™



WARNUNG—Rasenmäroboter können bei unsachgemäßer Verwendung gefährlich sein.

Lesen Sie die Bedienungsanleitung sorgfältig durch und verstehen Sie deren Inhalt, bevor Sie Ihren Rasenmäroboter betreiben.



WARNUNG- Halten Sie einen Sicherheitsabstand wenn der Roboter-Rasenmäher in Betrieb ist.



WARNUNG – Betätigen Sie die Deaktivierungsvorrichtung, bevor Sie am Gerät arbeiten oder die Maschine anheben.



WARNUNG – RASENMÄHROBOTER darf nicht als Transportmittel missbraucht werden.



Nicht im Feuer entsorgen



Wenn die Batterie unsachgemäß behandelt wird, kann sie in den Wasserkreislauf gelangen, was für das Ökosystem schädlich sein kann. Entsorgen Sie Altbatterien nicht über den Hausmüll.



Li-Ion



Lithium-Ionen-Akku: Dieses Produkt wurde mit einem Symbol markiert, das sich auf die 'gesonderte Sammlung' aller Akkupacks und Akkus bezieht. Es wird anschließend recycelt oder demontiert, um die Beeinträchtigung der Umwelt zu verringern. Akkupacks können die Umwelt und menschliche Gesundheit beeinträchtigen, da diese schädliche Substanzen enthalten.



Waschen Sie das Gerät nicht mit einem Hochdruckreiniger.



Gerät der Klasse III



Elektroprodukte dürfen nicht mit dem normalen Hausmüll entsorgt werden, sondern sollten nach Möglichkeit zu einer Recyclingstelle gebracht werden. Ihre zuständigen Behörden oder Ihr Fachhändler geben Ihnen hierzu gerne Auskunft.



Lesen Sie die Bedienungsanleitung



Abnehmbare Versorgungseinheit

2. Komponenten

1. LADESTREIFEN
2. STOPPTASTE
3. GRIFF ZUR EINSTELLUNG DER SCHNITTHÖHE
4. REGENSENSOR
5. HINTERES ANTRIEBSRAD
6. MESSER
7. VORDERRAD
8. USB-SCHNITTSTELLE
9. AKKU *
10. MESSERTELLER
11. GRIFF
12. EIN/AUS-TASTE
13. HOME-TASTE
14. KNOPF
15. START-TASTE
16. ANZEIGE
17. LADESTAPEL
18. LADESTATION
19. KONTAKTSTIFTE
20. NETZTEIL
21. HERINGE
22. BEGRENZUNGSKABEL
23. LADESTATION-BEFESTIGUNGSSCHRAUBEN
24. BEGRENZUNGSKABEL-ABSTANDLEHRE
25. INBUSSCHLÜSSEL
26. VERBINDUNGSTÜCK

*Abgebildetes oder beschriebenes Zubehör gehört teilweise nicht zum Lieferumfang.

Bestimmungsgemäßer Gebrauch

Dieses Produkt ist bestimmt für das Rasenmähen im privaten Bereich. Er ist zum häufigen Mähen bestimmt – er hält Ihren Rasen gesund und dieser wird gepflegter aussehen als je zuvor. Je nach Größe des Rasens kann der Landcape™ so programmiert werden, dass er zu jeder beliebigen Zeit und mit jeder beliebigen Frequenz uneingeschränkt arbeitet. Es ist nicht zum Graben, Reinigen oder Schneeräumen konzipiert.

3. Bedienfeld

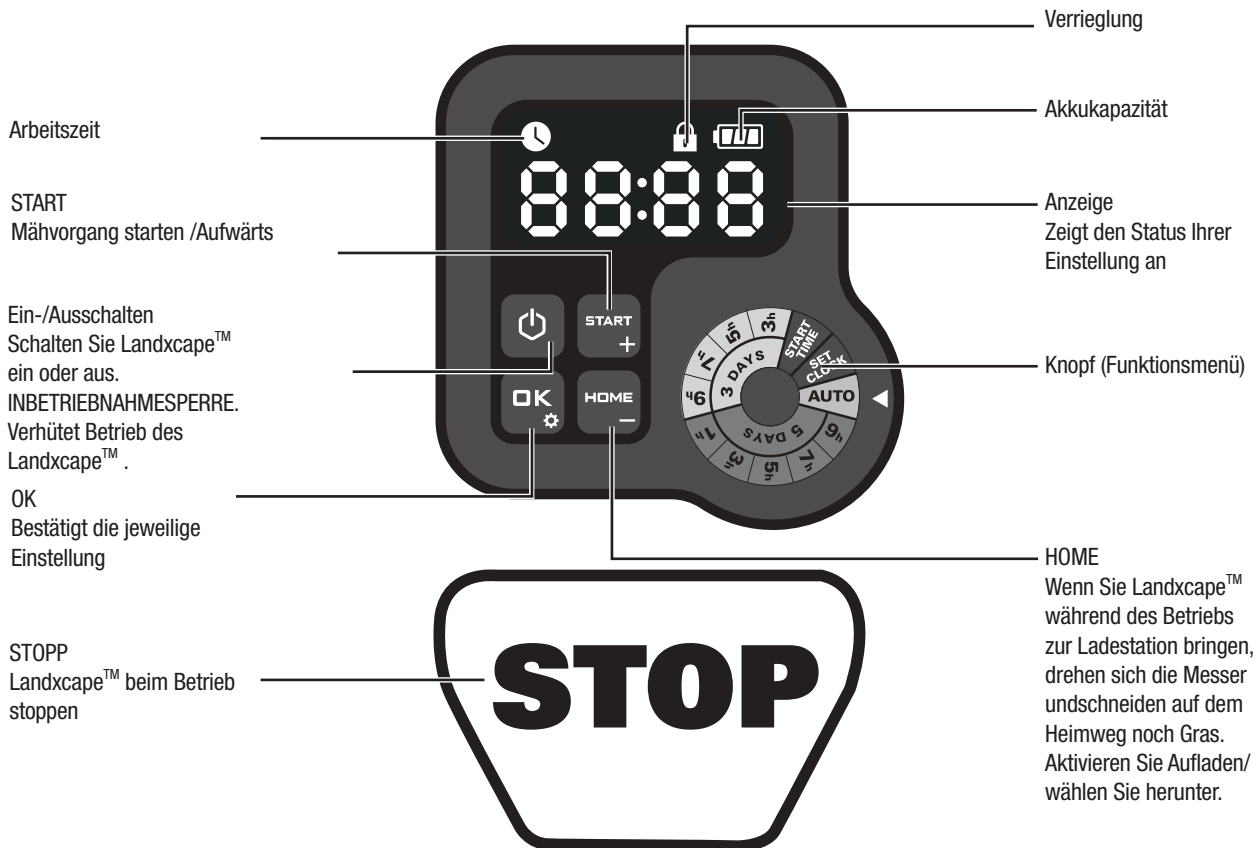

Arbeitszeit

START
Mähvorgang starten /Aufwärts

Ein-/Ausschalten
Schalten Sie Landxcape™
ein oder aus.
INBETRIEBNAHMESPERRE.
Verhütet Betrieb des
Landxcape™.

OK
Bestätigt die jeweilige
Einstellung

STOPP
Landxcape™ beim Betrieb
stoppen

Verriegelung

Akkukapazität

Anzeige
Zeigt den Status Ihrer
Einstellung an

Knopf (Funktionsmenü)







HOME
Wenn Sie Landxcape™
während des Betriebs
zur Ladestation bringen,
drehen sich die Messer
und schneiden auf dem
Heimweg noch Gras.
Aktivieren Sie Aufladen/
wählen Sie herunter.



STANDBY:
Landxcape™ ist nicht in der
Arbeitszeit.

RUHEZUSTAND:
Das Symbol  wird angezeigt.
Landxcape™ ist voll aufgeladen
und nicht in der Arbeitszeit.

Start

- 1) Nach der Installation des Begrenzungskabels können Sie den Landxcape™ verwenden (Informationen zum Verlegen des Begrenzungskabels finden Sie im Installationsleitfaden).
- 2) Drücken Sie zuerst power on/off . Geben Sie bei der ersten Verwendung den  voreingestellten PIN-Code 0000 ein, indem Sie viermal drücken, wenn die Zahl 0 blinkt. (Der PIN-Code kann geändert werden. Weitere Informationen finden Sie unter „4.3 Einstellungen“)
HINWEIS: Landxcape™ wird automatisch ausgeschaltet, wenn keine Eingabe innerhalb 30 Sekunden nach dem Einschalten empfangen wird. Wenn Sie dreimal einen falschen PIN-Code eingeben, wird der Alarm „di-di“ ausgelöst und Landxcape™ wird dann automatisch ausgeschaltet.
- 3) Drücken Sie auf , drücken Sie dann auf , um mit dem Mähen zu beginnen.
- 4) Drücken Sie  und dann , um Landxcape™ zur Ladestation zu bringen, wobei sich die Messer drehen und schneiden auf dem Heimweg noch Gras. Der Landxcape™ wird kontinuierlich arbeiten, bis der Akku schwach ist. Anschließend fährt er zurück zur Ladestation. Sobald der Ladevorgang beendet ist, wird der Landxcape™ gemäß Zeitplan den Mähvorgang automatisch fortsetzen oder in der Ladestation bleiben.
HINWEIS: Wenn Landxcape™ eingeschaltet wird, werden alle Lichter der Anzeige angemacht und dann ausgemacht. Prüfen Sie, ob irgendein Licht beschädigt ist. Es wird empfohlen, die Anzeige mit Händen abzuschirmen, wenn die Umgebung zu hell ist.

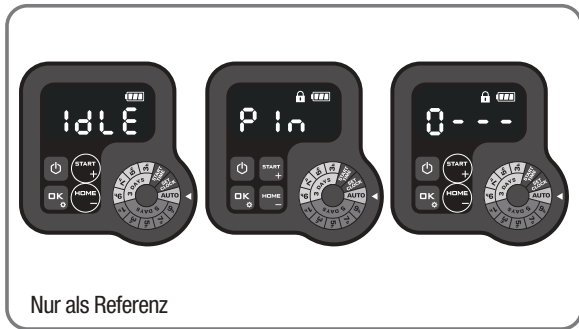

(2) Stellen Sie Jahr, Datum und Uhrzeit ein

Die Einstellung von Jahr, Datum und Uhrzeit ist obligatorisch. Wenn Sie diese Elemente nicht einstellen, beeinflusst dies die Zeitplanung in der folgenden Einstellung. Diese Elemente sollen in der Reihenfolge von Jahr, Datum und Uhrzeit eingestellt werden.

Drehen Sie den Knopf für die Jahreseinstellung auf **SET CLOCK**. Das **🕒** Symbol und eine Zahl blinken auf dem Display, z. B. **20 21**. Verwenden **START +** oder **HOME -** wählen Jahreseinstellung zu bestätigen und beenden.

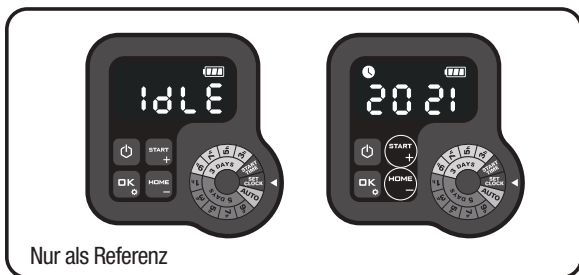

Gleichzeitig blinkt das Symbol **🕒** erneut und das Datum wird angezeigt, z. B. **09-29**, d.h. 29. September. Wenn **09** blinkt, verwenden **START +** oder **HOME -** wählen Sie die Ziffer und drücken Sie zur Bestätigung. Dann blinkt die Ziffer **29**. Auf derselben Weise wählen Sie die Ziffer und drücken **OK** zur Bestätigung der Einstellung vom Datum.



Gleichzeitig blinkt das Symbol **🕒** und die Uhrzeit wird angezeigt, zum Beispiel **14:08**. Wenn **14** blinkt, verwenden **START +** oder **HOME -** wählen Sie die Ziffer und drücken Sie **OK** zur Bestätigung. Wenn **08** blinkt, verwenden oder wählen Sie die Ziffer und drücken Sie **OK** zur Bestätigung. Damit ist die Zeiteinstellung abgeschlossen und Landxcape™ öffnet die Standby-Seite.

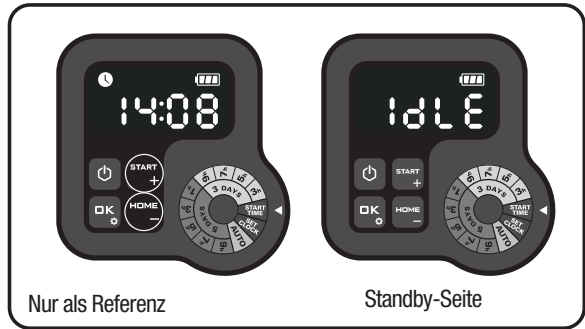

(3) Startzeit einstellen

Die Standardstartzeit des Rasenmähers ist 09:00 Uhr und kann jederzeit durch Drehen des Knopfes auf **START TIME** geändert werden. Nach Auswahl der Startzeit zeigt das Display die Standardstartzeit (09:00) an. Das **🕒** Symbol und die Nummer blinken auf dem Display. Wenn **09** blinkt, wählen Sie die Nummer mit **START +** oder **HOME -** aus und drücken Sie zur Bestätigung **OK**. Dann blinkt **00**, wählen Sie die Nummer auf dieselbe Weise aus und drücken Sie zur Bestätigung **OK**. Nachdem die Startzeit eingestellt wurde, ruft Landxcape™ die Standby-Seite auf.

Wenn Sie beispielsweise die Startzeit mit der obigen Methode auf 10:30 einstellen, beginnt Landxcape™ um 10:30 mit dem Trimmen.

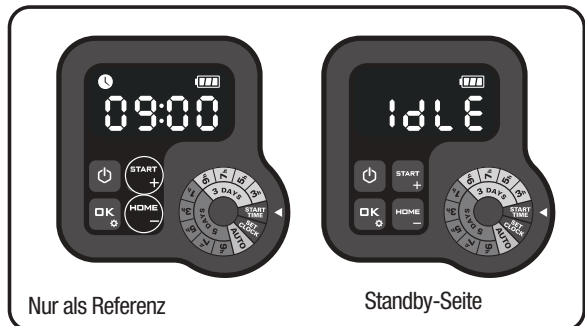

(4) Arbeitsplan entwickeln

Option 1. AUTO (Empfohlener Arbeitsplan basierend auf regionalen Einstellungen)

Drehen Sie den Knopf auf **AUTO**. Zum Beispiel **A800**. Die Nummer blinkt. Verwenden Sie **START +** oder **HOME -**, um die gewünschte Rasenfläche auszuwählen, und drücken Sie dann zur Bestätigung **OK**.



In der folgenden Tabelle sind die Standardarbeitszeiten von Landcape™ aufgeführt:

Zeitplan							
Bereich (M ²)	Sonntag	Montag	Dienstag	Mittwoch	Donnerstag	Freitag	Samstag
50	/	/	Arbeit *	/	/	Arbeit *	/
100	/	Arbeit *	/	Arbeit	/	Arbeit *	/
150	/	Arbeit *	/	Arbeit	/	Arbeit *	/
200~1000**	/	Arbeit *	Arbeit	Arbeit	Arbeit	Arbeit *	/

* Das Gewindeschneiden erfolgt beim ersten Mähen des Tages.

** In diesem Fall unterscheiden sich die Arbeitszeiten von Montag bis Freitag. Sie variiert je nach eingestelltem Bereich.

Option 2. Stellen sie den arbeitsplan manuell

Die Arbeitszeit kann einfach durch Drehen des Knopfes eingestellt werden. Drehen Sie den Knopf, um die gewünschte Arbeitszeit auszuwählen. Zum Beispiel "3 d 3h", was bedeutet, dass Landcape™ an 3 Tagen (Montag, Mittwoch und Freitag) arbeitet und 3 Stunden am Tag dauert. Hinweis: Lassen Sie die Arbeitszeit auf dem Knopf eingestellt, und Ihr Landcape™ arbeitet darauf basierend zyklisch.

Wenn beispielsweise die Startzeit auf 10 Uhr und die Arbeitszeit auf 3 bis 3 Stunden eingestellt ist, wird Landcape™ am Montag, Mittwoch und Freitag zyklisch von 10 bis 13 Uhr gekürzt. Wenn Landcape™ am Dienstag um 14 Uhr gestartet wird, wird Landcape™ nur einmal gekürzt.

TABELLE 1

Zeitplan von 3 tagen							
Zeit/ pro Tag	Sonntag	Montag	Dienstag	Mittwoch	Donnerstag	Freitag	Samstag
3 h	/	Arbeit *	/	Arbeit	/	Arbeit *	/
5 h	/	Arbeit *	/	Arbeit	/	Arbeit *	/
7 h	/	Arbeit *	/	Arbeit	/	Arbeit *	/
9 h	/	Arbeit *	/	Arbeit	/	Arbeit *	/



TABELLE 2

Zeitplan von 5 tagen							
Zeit/ pro Tag	Sonntag	Montag	Dienstag	Mittwoch	Donnerstag	Freitag	Samstag
1 h	/	Arbeit *	Arbeit	Arbeit	Arbeit	Arbeit *	/
3 h	/	Arbeit *	Arbeit	Arbeit	Arbeit	Arbeit *	/
5 h	/	Arbeit *	Arbeit	Arbeit	Arbeit	Arbeit *	/
7 h	/	Arbeit *	Arbeit	Arbeit	Arbeit	Arbeit *	/
9 h	/	Arbeit *	Arbeit	Arbeit	Arbeit	Arbeit *	/

* Das Gewindeschneiden erfolgt beim ersten Mähen des Tages.

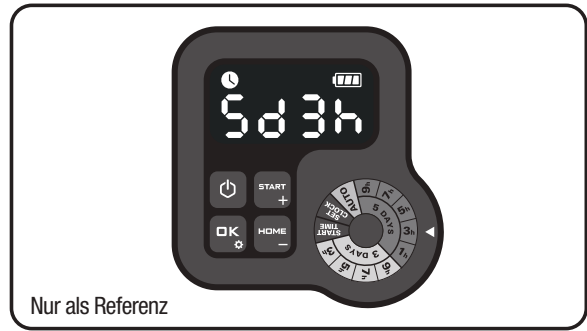

Hinweis: Drücken Sie während des Betriebs gemäß Arbeitsplan **HOME** und **OK**, um Landcape™ zu zwingen, die Arbeit des Tages zu beenden.

4.4 Wie gut mäht der Landcape™ das Gras?

Die Mähzeiten sind für jeden Rasen unterschiedlich, abhängig von den nachfolgend erwähnten Faktoren. Experimentieren Sie ein wenig mit der Zeit, die Sie Ihrem Landcape™ täglich zum Mähen zugestehen, bis Sie die perfekte Vorgabe gefunden haben.

Ihr Landcape™ kann Flächen unterschiedlicher Größen mähen; die exakte Fläche hängt natürlich von verschiedenen Faktoren ab – beispielsweise:

- Art und Wachstumsgeschwindigkeit des Rasens
- Schärfe der Messer
- Feuchtigkeit
- Umgebungstemperatur
- Art und Anzahl der Hindernisse im oder auf dem Rasen

Anders als viele andere Mäher verwendet der Landcape™ ein seitliches Ladesystem, sodass viel umliegendes Gras geschnitten werden kann. Zusätzlich ermöglichen Löcher auf der Unterseite der Ladestation, dass das Gras hindurch wachsen kann und zu einem eleganten Erscheinungsbild beiträgt.

Die Schnitthöhe des Landcape™ kann eingestellt werden. Bevor Sie Ihren Landcape™ zum ersten Mal starten, sollen Sie das Gras mit Ihrem Handrasenmäher bis zu einer Höhe von höchstens 6 cm abschneiden. Stellen Sie dann die Schnitthöhe Ihres Landcapes auf seinen maximalen Wert (6 cm) ein, wenn Sie zum ersten Mal mähen. (Siehe Abb. F)

Ihr Landcape™ mäht am besten bei trockenem Wetter. Außerdem ist es möglich, Ihr Landcape™ an den regnerischen Tagen in Betrieb zu lassen, solange der Rasen fest ist. Überprüfen und reinigen Sie Ihren Rasenmäher regelmäßig.

Ihr Landcape™ fürchtet Gewitter. Schützen Sie den Landcape™ bei Gewittern, indem Sie den Stecker der Ladestation ziehen, das Begrenzungskabel trennen und dafür sorgen, dass sich der Landcape™ nicht aufladen darf.

Ihr Landcape™ liebt Rasenmähen; vor allem dann, wenn Sie seine Messer stets in gutem Zustand halten. Der Landcape™ kann eine Menge Dinge ganz allein erledigen – allerdings benötigt er manchmal Ihre Hilfe, damit er sich nicht selbst verletzt.

- Lassen Sie den Landcape™ niemals über Kies fahren.
- Entfernen oder blockieren Sie Hindernisse, an denen der Landcape™ aus Versehen hochklettern und seine Messerscheibe beschädigen könnte.
- Befreien Sie Ihren Rasen von sämtlichen Abfällen und Fremdkörpern.

5. App (nur bei bestimmten Modellen, bitte sehen Sie in die technischen Daten und Konformitätserklärung)

Ihr Landcape™ kann mit einem Smartphone gekoppelt werden. Über die Landcape™ App für Ihr Smartphone können Sie die allgemeinen Einstellungen des Landcape™ ändern sowie den Maschinenstatus und Fehlermeldungen anzeigen lassen.

Checkliste vor dem Koppeln der App mit dem Landcape™

Schritt 1: Prüfen Sie Ihr Smartphone

1. Vergewissern Sie sich, dass Ihr Smartphone mit einem 2,4 GHz-Netz verbunden ist, nicht mit einem 5 GHz-Netz.

Beispiel:

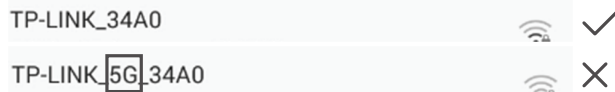

2. Vergewissern Sie sich, dass auf Ihrem Smartphone die aktuellste Version der App installiert ist.

Schritt 2: Prüfen Sie Ihren Landcape™

1. Vergewissern Sie sich, dass der Landcape™ mit dem gleichen Router wie Ihr Smartphone verbunden ist.
2. Vergewissern Sie sich, dass auf Ihrem Landcape™ die aktuellste Firmwareversion installiert ist.
3. Vergewissern Sie sich, dass der Abstand zwischen Ihrem Landcape™ und dem Smartphone bei der Kopplung so gering wie möglich ist (weniger als 3 Meter).
4. Vergewissern Sie sich, dass der Abstand zwischen Ihrem Landcape™ und dem Router bei der Kopplung so gering wie möglich ist (weniger als 3 Meter).

Schritt 3: Prüfen Sie Ihren Router

1. Vergewissern Sie sich, dass Ihr Router mit 2,4 GHz oder 2,4 GHz und 5 GHz arbeitet, und aktivieren Sie bitte das 2,4 GHz-Frequenzband.
2. Vergewissern Sie sich, dass der 802.11 WLAN-Modus des Routers b/g/n gemischt ist. (siehe Abb. 1)
3. Vergewissern Sie sich, dass der Routerkanal/die Bandbreite der WLAN-Einstellung auf Auto oder 20M oder 20M gemischt 40M gestellt ist. (siehe Abb. 1)
4. Vergewissern Sie sich, dass die Funktion SSID-Broadcast aktivieren des Routers eingeschaltet ist, wenn Sie die Maschine mit der APP verbinden. Nach erfolgreicher Verbindung können Sie die Konfiguration schließen. (siehe Abb. 1)



Fig. 1

5. Stellen Sie sicher, dass die DHCP-Funktion aktiviert ist. (siehe Abb. 2)



Fig. 2

6. Wenn Sie einen „FritzBox“-Router besitzen, aktivieren Sie bitte die Option „Kommunikation zwischen Geräten im gleichen Netzwerk ermöglichen“ in den Einstellungen.
7. Vergewissern Sie sich, dass der Port 8883 TCP offen ist. Wenn dieser blockiert ist (Siehe Abb. 3), ändern Sie bitte die Einstellung.

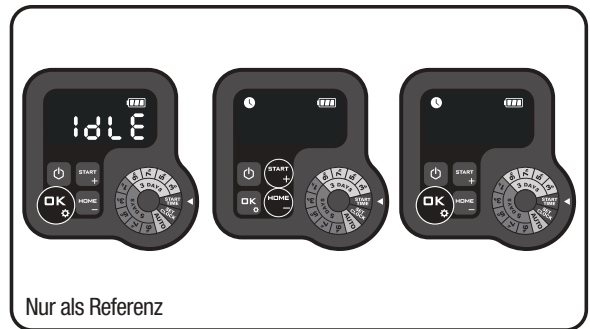

Fig. 3

Smartphone mit Ihrem Landcape™ koppeln:

Schritt 1: Laden Sie die Landcape™ App herunter, scannen Sie den folgenden QR-Code, oder laden Sie die App aus dem aus dem Play Store (Google-Android), AppleStore (Apple-iOS) oder von unserer Website www.landcape-robotics.com herunter.

Schritt 2: Halten Sie **OK** 3 Sekunden lang gedrückt, bis das Symbol blinkt. Verwenden Sie **START** oder **HOME**, um das Symbol zu wählen; drücken Sie zum Bestätigen auf **OK**.



Schritt 3: Starten Sie die Landcape™ App und befolgen Sie die Anweisungen, um eine WLAN-Verbindung herzustellen.

*Die Seriennummer befindet sich wie abgebildet auf der Rückseite des Landcape™. (siehe Abb. Q)



HINWEIS:

1. Wenn die WLAN-Verbindungsdaten geändert wurden, muss der Landcape™ gemäß Schritt 3 zurückgesetzt werden.
2. Wenn sich der Landcape™ in einem Bereich mit schwachem oder keinem WLAN-Signal befindet, werden die von der mobilen App gesendeten Befehlsanweisungen ggf. nicht sofort ausgeführt. Der Landcape™ wird die Anweisungen erhalten, wenn er in einen Bereich mit gutem WLAN-Signal zurückkehrt.
3. Um ein starkes WLAN-Signal zur Gewährleistung einer stabilen Verbindung sicherzustellen, sollten WLAN-Extender installiert

werden, um Bereiche mit schwachem oder keinem Signal abzudecken.

6. Grundlegendes zum Begrenzungskabel



6.1 Begrenzungskabel abstecken

Mit der Begrenzungskabel-Abstandlehre schaffen Sie den richtigen Abstand zur Rasenkante (mehr als 26cm). Dies ist ein empfohlener Abstand. Sorgen Sie mit der mitgelieferten Abstandlehre für die richtigen Entfernungen.

Falls Ihr Nachbar ebenfalls einen Landxcape™ nutzt, müssen Sie einen Abstand von mindestens 1m zwischen Ihrem Begrenzungskabel und dem des Nachbarn einhalten.

Das Begrenzungskabel muss die Fläche, die gemäht werden soll, exakt umschließen. Ihr Landxcape™ kommt durcheinander, wenn er auf zusätzliche Biegungen oder Windungen des Grenzkabels stößt, die nicht zur Mähfläche gehören (Siehe Abb. G). Wenn nach dem Umschließen der Mähfläche noch Begrenzungskabel übrig sein sollte, schneiden Sie das überschüssige Stück ab und lagern es separat. Vergessen Sie aber nicht, beim Abschneiden ein kleines Stück zum Anschluss an die Ladebasis zu verschonen, damit der Anschluss möglich ist, ohne wieder einen Teil des Kabels ausgraben zu müssen.

6.2 Begrenzungskabel eingraben

Wenn Sie das Begrenzungskabel eingraben möchten, es wird empfohlen, dass Sie zuerst den Begrenzungsdraht im Rasen festpflocken, damit Sie gegebenenfalls leicht Anpassungen vornehmen können. Wenn Sie den Begrenzungsdraht fertig installiert haben, wird empfohlen, dass Sie den Landxcape™ bitten, dem Begrenzungsdraht zu folgen, indem Sie auf  und  drücken. Dadurch kann sich der Landxcape™ an seine neue Umgebung gewöhnen.

Wenn Sie zusehen, wie der Landxcape™ die Ladestation ansteuert, können Sie anschließend Änderungen an der Route des Begrenzungsdrahts vornehmen, um für ein störungsfreies Verfolgen des Begrenzungsdrahts durch den Landxcape™ zu sorgen, wenn dieser die Ladestation ansteuert. Es wird sichergestellt, dass er erfolgreich mit der Ladestation arbeitet, bevor der Begrenzungsdraht eingegraben wird.

6.3 Zusammenfügen des Begrenzungskabels



Verwenden Sie eine Verbindung, wenn das Begrenzungskabel verlängert und zusammengefügt werden soll. Dies ist wasserdicht und garantiert eine verlässliche elektrische Verbindung. Geben Sie beide Kabelenden in eines der drei Löcher der Verbindung. Stellen Sie sicher, dass die Drähte vollständig in der Verbindung stecken, sodass beide Enden sichtbar sind am durchsichtigen Ende auf der anderen Seite der Verbindung. (Siehe Abb. H) Verwenden Sie eine Zange, um den Knopf oben auf der Verbindung vollständig hinein zu drücken (Siehe Abb. I1, I2)

 **WARNHINWEIS:** Es wird nicht empfohlen, das Begrenzungskabel einfach mit Isolierband zu verbinden, oder ein Schraubendstück als Verbindung zu verwenden. Feuchtigkeit aus dem Boden kann das Kabel oxidieren lassen und dies kann nach einer Weile zu einer Unterbrechung des Stromkreises führen.

7. Softwareaktualisierung

Ihre Landxcape™ -Software kann aktualisiert werden, wenn neue Versionen verfügbar sind. Die aktuellste Software kann auf unserer Webseite www.landxcape-robotics.com heruntergeladen werden.

Über USB aktualisieren. Siehe unten hinsichtlich des Downloads sowie Installationsanweisungen:

- (1) Sie finden die aktuellste Software unter: www.landxcape-robotics.com. Speichern Sie die Datei auf einem leeren, **FAT32** formatierten USB-Stick. Entfernen Sie bitte alle restlichen Dateien von dem USB-Stick und überprüfen Sie das Format. Wenn der USB-Stick nicht entsprechend formatiert ist, bitte reformatieren Sie ihn.
- (2) Stellen Sie den Landxcape™ auf einen sicheren. Schalten  Sie Ihr Landxcape™ aus.
- (3) Führen Sie den USB-Stick (USB-Massenspeicher) in die Schnittstelle ein. (Siehe Abb. J1)
- (4) Schalten Sie Ihr Landxcape™ ein. Das Update beginnt automatisch. Warten Sie, bis „“ angezeigt wird (siehe Abb. J2), entfernen Sie dann das USB-Laufwerk (Flash-Laufwerk) und schließen Sie die Schutzabdeckung fest. Wenn „ - -“ angezeigt wird, ist das Update abgeschlossen und die PIN-Seite wird geöffnet.

Das beiliegende Handbuch basiert auf der Standardsoftware in der Massenproduktion. Einige neue Merkmale/Funktionen der neuen Version sind in dem Handbuch möglicherweise nicht vorhanden. Wenn Sie Einstellungen finden, die im Handbuch nicht vorhanden sind, besuchen Sie www.landxcape-robotics.com, um das aktuellste Handbuch herunterzuladen.

8. Wartung

Ihr Landxcape™ muss hin und wieder überprüft werden. Der Landxcape™ arbeitet hart und verdient daher von Zeit zu Zeit eine ordentliche Reinigung oder einen Austausch von Verschleißteilen. Verwenden Sie niemals Ihren Landxcape™, wenn der Ein/Aus Schalter defekt ist.

Schalten Sie die Maschine aus, ehe Sie jegliche Reparatur- oder Wartungsarbeiten ausführen.

In Folgenden möchten wir Ihnen erklären, wie Sie Ihren neuen Landxcape™ am besten an sein neues Umfeld gewöhnen und ihm die Pflege zukommen lassen, die er verdient.

8.1 Immer schön scharf

 **WARNUNG: Bevor Sie den Landxcape™ reinigen, einstellen oder die Messer austauschen, schalten Sie Ihren Landxcape™ AUS und ziehen Sie Schutzhandschuhe an.**

 **WARNUNG: Beim Austausch der Messer Wechseln Sie bei einem Austausch unbedingt grundsätzlich alle Messer auf einmal. Verwenden Sie beim Fixieren der Messer stets neue Schrauben. Das ist wichtig, um den Klingenhalt sicherzustellen und die Klingendrehscheibe auszuwuchten. Falls Sie keine neuen Schrauben verwenden, kann dies zu schweren Verletzungen führen.**

Der Landxcape™ schneidet Gras nicht wie andere Rasenmäher. Seine Messer sind an 2 Kanten rasiermesserscharf und wirbeln zum perfekten Schnitt in beide Richtungen (Siehe Abb. K). Jedes Messer Ihres Landxcape™ ist mit 2 Schneiden ausgestattet. Die rotierenden Klingen macht willkürliche Vor- und Rückwärtsbewegungen, damit beide Seiten der Klingen genutzt werden. Dadurch kann die Häufigkeit

beim Wechseln der Schneidklinge minimiert werden. Die einzelnen Messer halten bis zu 2 Monate, wenn täglich gemäht wird. Schauen Sie immer nach, ob die Messer angeschlagen oder anderweitig beschädigt sind; falls ja, wechseln Sie die Messer aus. Wenn die Messer stumpf und verschlissen sind, sollten sie durch die Ersatzmesser ersetzt werden, die mit Ihrem Landxcape™ geliefert wurden. Ersatzmesser erhalten Sie auch beim Landxcape™-Händler in Ihrer Nähe.

A. Messer austauschen

Nach einer Weile (normalerweise einmal pro Saison) müssen die Messer Ihres Landxcape™ komplett ausgewechselt werden. Tauschen Sie also unbedingt immer alle Messer auf einmal aus. Zum Austausch können Sie einen der Ersatzmessersätze und die zusätzlichen Messerschrauben verwenden, die mit Ihrem Landxcape™ geliefert wurden.

Vor dem Austausch der Messer schalten Sie den Landxcape™ unbedingt ab und ziehen Schutzhandschuhe über! Dann führen Sie diese Schritte aus:

1. Drehen Sie den Landxcape™ sanft auf den Rücken.
2. Entfernen Sie die Batterieabdeckung und entnehmen Sie den Akku.
3. Lösen Sie die Messerschrauben mit einem Schlitz- oder schraubendreher. (Siehe Abb. L)
4. Schrauben Sie die neuen Messer gut fest.
5. Setzen Sie den Akku ein, und bringen Sie die Batterieabdeckung wieder an.

WICHTIG: Überzeugen Sie sich nach dem Verschrauben der Messer, dass sich diese frei drehen lassen.

8.2 Sauber halten



WARNUNG: Bevor Sie Ihren Landxcape™ reinigen, schalten Sie ihn AUS. Ziehen Sie Schutzhandschuhe über, bevor Sie die Messerscheibe reinigen; nutzen Sie dazu kein fließendes Wasser.

A. Gehäuse reinigen

Ihr Landxcape™ fühlt sich deutlich wohler und lebt länger, wenn Sie ihn regelmäßig reinigen. Da Ihr Landxcape™ im Grunde ein Elektrogerät ist, müssen Sie beim Reinigen mit einer gewissen Sorgfalt vorgehen - **verwenden Sie deshalb KEINEN Schlauch oder Hochdruckreiniger bzw. ertränken Sie Ihren Landxcape™ nicht mit fließendem Wasser**; greifen Sie am besten zu einer mit Wasser gefüllten Sprühflasche. Reinigen Sie das Kunststoffgehäuse mit einer weichen Bürste oder einem Tuch, verzichten Sie auf Lösungsmittel und Polituren (Siehe Abb. M). Achten Sie gut darauf, dass sämtliche Grasreste und sonstige Rückstände gründlich entfernt werden.

B. Unterseite reinigen

Nicht vergessen, ganz wichtig: Schalten Sie den Landxcape™, **ziehen Sie Schutzhandschuhe über, bevor Sie den Messerteller berühren!**

Drehen Sie zuerst Ihren Landxcape™ um, so dass die Unterseite exponiert wird. Nun sehen Sie den Messerteller, den umgebenden Motorgehäuserahmen sowie die Vorderräder und Antriebsräder. Reinigen Sie alles gründlich mit einer weichen Bürste oder mit einem feuchten Lappen.



WARNUNG: Reinigen Sie NIEMALS die Unterseite des Landxcape™s mit fließendem Wasser. Es können Schäden an den Komponenten auftreten. (Siehe Abb. N1, N2)
Drehen Sie das Schneidrad um sicherzustellen, dass es frei

dreht. Prüfen Sie, dass sich die Klingen problemlos um die Befestigungsschrauben drehen. Beseitigen Sie alle Hindernisse.

WICHTIG: Entfernen Sie sämtliche (auch die kleinsten) Rückstände, damit es nicht zu Rissen in der Messerscheibe kommt. Auch der winzigste Riss kann die Mähleistung Ihres Landxcape™ beeinträchtigen.

C. Kontakte und Ladestreifen reinigen

Reinigen Sie die Kontakte an der Ladestation und den Ladestreifen am Landxcape™ mit einem Tuch. Entfernen Sie sämtliche Grasreste und sonstige Rückstände rund um die Kontakte und Ladestreifen regelmäßig, damit sich der Landxcape™ stets problemlos aufladen kann.

8.3 Akkulaufzeit und -haltbarkeit

Das Herzstück des Landxcape™ ist sein 20V-Lithiumbatterie. Stellen Sie sicher, dass der Akku vollständig aufgeladen und an einem kühlen, trockenen Ort aufbewahrt wird.

HINWEIS: Die empfohlene Betriebstemperatur des Landxcape™ liegt zwischen 0-55°C.

Die Lebenserwartung des Landxcape™-Akku hängt von unterschiedlichen Faktoren ab; beispielsweise:

- Dauer der Schönwettersaison (der „Mähseason“) an Ihrem Wohnort.
- Landxcape™-Arbeitsstunden pro Tag
- Art und Weise der Akkulagerung

Landxcape™ kann ohne das Begrenzungskabel manuell aufgeladen werden.

1. **Schließen Sie die Ladestation an eine geeignete Stromversorgung an. Die grüne Lampe der Ladestation erleuchtet grün.**
2. **Docken Sie den Landxcape™ manuell an die Ladestation an, während der Landxcape™ ausgeschaltet ist (siehe Abb. O).**
3. **Die grüne LED auf der Ladestation blinkt, der Landxcape™ beginnt mit dem Ladevorgang.**

8.4 Überwintern

Ihr Landxcape™ lebt länger und gesünder, wenn Sie ihm einen wohlverdienten Winterschlaf gönnen. Obwohl der Landxcape™ ein zäher Bursche ist, sollten Sie ihm im Winter einen Platz im Schuppen oder in der Garage zugestehen.

Bevor Sie Ihren Landxcape™ in den Winterschlaf entlassen, sollten Sie noch Folgendes erledigen:

- Reinigen Sie Ihren Landxcape™ gründlich.
- Laden Sie den Akku vollständig auf und entfernen Sie ihn aus dem Landxcape™.
- Schalten Sie das Gerät ab.

Um die Lebensdauer des Akkus zu maximieren, laden Sie den Akku vor der Aufbewahrung im Winter vollständig auf und entfernen Sie ihn aus dem Landxcape™.



WARNUNG: Schützen Sie die Unterseite des Landxcape™s vor Wasser. Lagern Sie den Landxcape™ NIEMALS draußen falsch herum.

Das Begrenzungskabel kann im Boden verbleiben; seine Enden sollten Sie jedoch vor der Witterung schützen – zum Beispiel, indem Sie ein mit Fett gefülltes Döschen darüber stülpen. Falls die Ladebasis im Winter draußen verbleibt, lassen Sie das Begrenzungskabel angeschlossen.

HINWEIS: Wenn Sie den Landxcape™ wieder aus seinem Winterschlaf erwecken, sorgen Sie dafür, dass die Ladestreifen und die

Kontaktstreifen gründlich sauber sind; dies können Sie mit feinem Schleifpapier erledigen.

8.5 Akku austauschen



WARNUNG: Schalten Sie das Gerät unbedingt mit der Ein-/Austaste aus, bevor Sie sich Einstellungen, Austausch oder Reparatur zuwenden! Bevor Sie die Messer auswechseln, schalten Sie Ihren Landxcape™ AUS und ziehen Sie Schutzhandschuhe an.









Wenn der Akku ausgetauscht werden muss, erledigen Sie dies mit den folgenden Schritten:



















1. Drehen Sie Ihren Landxcape™ sanft auf den Rücken.
2. Lösen Sie die Schrauben an der Abdeckung. Entfernen Sie die Abdeckung des Batteriefachs. (siehe Abb. P1)
3. Nehmen Sie die alte Batterie vorsichtig heraus. Drücken Sie die Verriegelung und lösen Sie die Steckverbinder. (siehe Abb. P2)
HINWEIS: Nicht an den Drähten ziehen. Halten Sie die Verbindungen fest und lösen Sie den Riegel.
4. Verbinden Sie eine neue, Original Batterie, indem Sie die Verbindungen zusammenbringen, bis diese in Position sind. (siehe Abb. P3, P4)
5. Montieren Sie den Akku wie abgebildet. (siehe Abb. P5) Platzieren Sie die Abdeckung erneut in ihre Position und ziehen Sie die Schrauben gut an.

9. Funktionsmeldungen



Anzeige	Meldung	Handlung
- F 1 -	Regenverzögerung aktiviert.	Keine Handlung ist angefordert.

10. Fehlermeldungen

Symptome	Ursache	Maßnahme
- E 1 -	Der Landxcape™ befindet sich außerhalb des Funktionsbereichs.	<ol style="list-style-type: none"> 1. Falls sich der Landxcape™ tatsächlich außerhalb seines Arbeitsbereich befindet: schalten Sie den Landxcape™ ab, bringen Sie ihn wieder zurück in den Arbeitsbereich. Schalten Sie den Landxcape™ ein. Drücken Sie auf , drücken Sie dann auf . 2. Falls sich der Landxcape™ nicht unerlaubt von seinem Arbeitsbereich entfernt hat: Prüfen Sie, dass die LED an der Ladestation grün leuchtet. Falls nicht, prüfen Sie, dass die Ladestation ordnungsgemäß mit dem Ladegerät verbunden und dieses an eine passende Stromversorgung angeschlossen ist. Ist das der Fall, bedeutet das, dass die Enden des Begrenzungskabels mit falscher Polarität verbunden sind, und Sie müssen diese wechseln. 3. Die rote LED auf der Ladestation leuchtet auf, stellen Sie sicher, dass das Begrenzungskabel gut mit den Klemmen der Ladestation verbunden ist. Wenn das Problem weiterhin besteht, prüfen Sie, ob das Begrenzungskabel geschnitten wird.
- E 2 -	Radmotor blockiert.	<ol style="list-style-type: none"> 1. Schalten Sie den Landxcape™ aus. Bringen Sie den Landxcape™ zu einer Stelle, an der sich keine Hindernisse befinden. 2. Schalten Sie den Landxcape™ ein. Drücken Sie auf , drücken Sie dann auf . 3. Falls die Fehlermeldung immer noch angezeigt werden sollte: schalten Sie den Landxcape™ aus, drehen Sie den Landxcape™ auf den Rücken, schauen Sie nach, ob irgendetwas die Räder am Drehen hindert. 4. Entfernen Sie sämtliche Fremdkörper und Hindernisse, drehen Sie den Landxcape™ wieder richtig herum, schalten Sie ihn ein. Drücken Sie auf , drücken Sie dann auf .
- E 3 -	Messer blockiert.	<ol style="list-style-type: none"> 1. Schalten Sie den Landxcape™ aus. 2. Drehen Sie den Landxcape™ auf den Rücken, schauen Sie nach, ob die Messerscheibe durch einen Fremdkörper blockiert wird. 3. Entfernen Sie das Hindernis. 4. Bringen Sie den Landxcape™ wieder in die aufrechte Position und bringen Sie ihn in einen Bereich mit kurzem Gras, oder ändern Sie die Schnitthöhe. 5. Schalten Sie das Gerät ein. Drücken Sie auf , drücken Sie dann auf .



- E 4 -	Der Landxcape™ steckt fest.	<ol style="list-style-type: none"> 1. Schalten Sie den Landxcape™ aus. 2. Befreien Sie den Landxcape™ und bringen Sie ihn an eine andere Stelle. 3. Schalten Sie den Landxcape™ ein. Drücken Sie auf , drücken Sie dann auf . 4. Falls die Fehlermeldung immer noch angezeigt werden sollte: schalten Sie den Landxcape™ aus, drehen Sie den Landxcape™ um. Prüfen Sie, ob die Räder durch irgendetwas am Drehen gehindert werden. 5. Entfernen Sie sämtliche Fremdkörper und Hindernisse, drehen Sie den Landxcape™ wieder richtig herum, schalten Sie ihn ein. Drücken Sie auf , drücken Sie dann auf .
- E 5 -	Der Landxcape™ wird hochgehoben.	<ol style="list-style-type: none"> 1. Schalten Sie den Landxcape™ aus. 2. Bringen Sie den Landxcape™ zu einer Stelle, an der sich keine Hindernisse befinden, schalten Sie ihn ein. Drücken Sie auf , drücken Sie dann auf . 3. Falls die Fehlermeldung immer noch angezeigt werden sollte: schalten Sie die Stromversorgung aus. Wenn die Fehlermeldung weiterhin angezeigt wird: Schalten Sie Landxcape™ aus, drehen Sie Landxcape™ um und prüfen Sie, ob die Vorderräder drehbar sind. 4. Entfernen Sie eventuell vorhandene Fremdkörper, drehen Sie den Landxcape™ wieder richtig herum, schalten Sie ihn ein. Drücken Sie auf , drücken Sie dann auf .
- E 6 -	Der Landxcape™ wird hochgehoben.	Drehen Sie den Landxcape™ richtig herum. Drücken Sie auf  , drücken Sie dann auf  .
- E 7 -	Akkufehler	<ol style="list-style-type: none"> 1. Überprüfen Sie die Akkutemperatur. Wenn die Temperatur zu hoch ist, warten Sie, bis die Temperatur gesunken ist. Drücken Sie  und dann . 2. Benutzen Sie einen neuen Akku. Starten Sie Landxcape™ wieder ein. Drücken Sie  und dann . 3. Wenn der Fehler wiederholt auftritt, versuchen Sie, den Arbeitszeitplan zu ändern.
- E 8 -	Es dauert zu lange, bis Landxcape™ zur Ladestation zurückkehrt.	Landxcape™ zum Aufladen manuell in die Ladestation einstecken. Wenn Landxcape™ vollständig aufgeladen ist, drücken Sie  und dann  . Bitte beachten Sie das Installationshandbuch.
- E 9 -	Das kann vorkommen, weil der Router von der Stromversorgung getrennt wurde oder Sie den WLAN-Router oder Internetanbieter gewechselt haben.	Bitte verbinden Sie den Landxcape™ wieder mit dem WLAN, mit dem er ursprünglich gekoppelt wurde. Ist das nicht möglich, wenden Sie sich an den Kundendienst.
- EE -	Unbekannte Fehler.	Starten Sie Landxcape™ wieder ein. Drücken Sie  und dann  . Wenn die Fehlermeldung weiterhin angezeigt wird, wenden Sie sich an den Kundendienst.



HINWEISE

- Achten Sie vor dem Einschalten stets darauf, dass sich der Landxcape™ innerhalb seines Arbeitsbereiches befindet. Falls nicht, wird die Meldung „- E 4 -“ angezeigt. Diese Meldung erscheint auch, wenn der Landxcape™ beim Einschalten direkt über dem Begrenzungskabel liegt.
- Falls Sie Ihren Landxcape™ aus bestimmten Gründen (z. B. Party, spielende Kinder und dergleichen) in seiner Ladebasis parken möchten: drücken Sie  dann . Der Landxcape™ kehrt zu seiner Basis zurück und bleibt dort. Oder drücken Sie , um Landxcape™ zu schließen.
- Falls derselbe Fehler immer wieder an derselben Stelle Ihres Rasens auftreten sollte, gibt es eventuell ein Problem mit dem Begrenzungskabel. Schauen Sie sich daher noch einmal die Installationsanleitung an, überprüfen Sie Ihre Installation mit deren Hilfe.
- Sollte Ihr Rasen in zwei getrennte Bereiche geteilt sein, die durch einen Korridor von weniger als 1 m verbunden ist, wobei ein Teil über keine Ladestation verfügt: Wenn sich der Landxcape™ entladen hat, diesen manuell zur Ladestation zurückbringen, schalten Sie den Strom ein, und der Ladevorgang startet.
- Falls der Landxcape™ gelegentlich nicht korrekt arbeitet, versuchen Sie bitte, ihn nochmals zu starten. Wenn das Problem nicht behoben wird, versuchen Sie, den Akku zu entfernen und neu einzulegen. Falls das Problem nicht behoben werden kann, wenden Sie sich bitte an Ihren Landxcape™-Kundendienstberater um Hilfe.
- Waschen Sie das Gerät nicht mit einem Hochdruckreiniger, da dies dem Akku oder dem Gerät Schaden zufügen könnte.

11. Sicherheit

Wenn der Landxcape™ mit Ihrem Mobiltelefon verbunden ist, können Sie ihn auf Ihrem Mobiltelefon sperren. Dies verhindert die Verwendung durch Unbefugte.

Problem	Ursache	Abhilfe/Informationen
Die LED an der Ladebasis leuchtet nicht auf.	Kein Strom.	Prüfen Sie, ob das Netzkabel ordnungsgemäß an das Ladegerät und dieses an eine passende Stromversorgung angeschlossen ist.
Die rote LED auf der Ladestation leuchtet auf.	Des Begrenzungskabel ist nicht angeschlossen.	Prüfen Sie, dass das Begrenzungskabel ordnungsgemäß an die Ladestation angeschlossen wurde. Prüfen Sie, dass es keine Brüche im Begrenzungskabel gibt, besonders an den Kabelenden.
Der Landxcape™ schaltet sich ein, die Messerscheibe bewegt sich jedoch nicht.	Der Landxcape™ sucht nach seiner Ladestation (Außer wenn Sie  und dann  drücken, damit Landxcape™ zur Ladestation geht.)	Dies ist normal: Wenn der Landxcape™ Energie benötigt, dreht sich die Messerscheibe nicht, während er seine Ladebasis ansteuert.
Der Landxcape™ vibriert.	Die Messer könnten beschädigt sein. Überprüfen Sie den Zustand der Messerscheibe.	Prüfen Sie Messer und Schrauben, tauschen Sie defekte oder fehlende Teile bei Bedarf aus. Entfernen Sie Rückstände und Fremdkörper von den Messern und der Messerscheibe.
Das Gras wird unregelmäßig geschnitten.	Der Landxcape™ arbeitet nicht lange genug pro Tag.	Verlängern Sie die Mähdauer.
	Der Mähbereich ist zu groß.	Verkleinern Sie den Mähbereich oder verlängern Sie die Mähdauer.
	Die Messer sind stumpf.	Wechseln Sie zum Ausbalancieren der Messerscheibe sämtliche Messer und Schrauben aus.
	Die Schnitthöhe wurde nicht richtig an die Höhe des Grasses angepasst (zu niedrig).	Erhöhen Sie die Schnitthöhe, vermindern Sie die Schnitthöhe anschließend wieder nach Bedarf.
	Gras oder andere Dinge haben sich um die Messerscheibe gewickelt.	Schauen Sie sich die Messerscheibe an, entfernen Sie Gras und andere Fremdkörper.
	Gras hat sich an der Messerscheibe oder im Motorgehäuserahmen abgesetzt.	Sorgen Sie dafür, dass sich die Messerscheibe leicht drehen lässt. Bei Bedarf können Sie die Messerscheibe abnehmen und Ablagerungen anschließend entfernen.
Ihr Landxcape™ befindet sich innerhalb seines Gebiets und der Begrenzungsdraht ist verbunden. Aber das Display sagt „- E !-“.	Die Begrenzungskabelenden sind falsch angeschlossen.	Vertauschen Sie die Enden des Begrenzungskabels.
	Das Begrenzungskabel ist gebrochen.	Beschädigtes Begrenzungskabel mit Anschlussstellen reparieren.
Die Ladezeit liegt weiter über der Nennladezeit.	Schlechte Verbindung durch Verschmutzung des Ladestreifens.	Reinigen Sie die Kontakte an der Ladestation und die Kontakte am Landxcape™.
	Aufgrund von hoher Temperatur ist der Ladeschutz aktiviert	Bringen Sie die Ladestation in den Schatten oder warten Sie, bis die Temperatur abgekühlt hat
Der Landxcape™ lädt sich nicht auf.	Kein Strom.	Prüfen Sie, dass das Netzkabel ordnungsgemäß an das Ladegerät und dieses an eine passende Stromversorgung angeschlossen ist.
	Funktioniert beim manuellen Aufladen nicht einwandfrei	Siehe manuelles Aufladen im Abschnitt 7.3.
Der Landxcape™ arbeitet zwischen den einzelnen Aufladungen deutlich weniger.	Etwas verhindert oder bremst die Drehung der Messerscheibe.	Nehmen Sie die Messerscheibe ab, reinigen Sie die Scheibe. Das Gras steht zu hoch und ist zu dick.
	Der Landxcape™ vibriert stark.	Schauen Sie sich Messerscheibe und Messer an, entfernen Sie Gras und andere Fremdkörper.
	Die Batterie ist eventuell erschöpft oder alt	Gegen eine neue Batterie austauschen.

Der Landxcape™ arbeitet nicht zur richtigen Zeit.	Die Uhr ist falsch eingestellt.	Stellen Sie die Uhr auf die richtige Uhrzeit ein, siehe Abschnitt 4.3.
	Die für den Landxcape™ programmierten Schnittzeiten sind falsch.	Stellen Sie die Zeiten zum Beginn und zum Beenden des Mähens richtig ein.
	Der Landxcape™ wurde manuell an die Ladestation angedockt.	Drücken Sie  und anschließend  .
	Der Akku wird nicht aufgeladen, da seine Temperatur bei heißem Wetter über 55° C steigt.	Warten Sie, bis der Akku abgekühlt ist.
Der Landxcape™ kann nicht richtig an die Ladestation andocken	Umwelteinflüsse	Starten Sie den Landxcape™ nochmals
	Schlechte Verbindung durch Verschmutzung des Ladestreifens.	Reinigen Sie die Kontakte an der Ladestation und die Kontakte am Landxcape™.
Die grüne LED auf der Ladestation schaltet sich EIN, bevor der Ladevorgang abgeschlossen ist.	Die Ladestation überhitzt.	Bringen Sie die Ladestation in den Schatten oder warten Sie, bis die Temperatur abgekühlt hat.
Der Landxcape™ fährt außerhalb des Begrenzungskabels.	Der Begrenzungsdraht wurde mit scharfen Ecken installiert.	Überprüfen Sie den Begrenzungsdraht und stellen Sie sicher, dass die Ecken abgerundet sind.
Der Landxcape™ mäht einen Bereich außerhalb des Begrenzungskabelbereichs.	Der Schneidbereich ist größer als der zulässige Schneidbereich des Landxcape™.	Reduzieren Sie den Schneidbereich oder verwenden Sie Landxcape™ in einer größeren zulässigen Schneidbereich.
Der Landxcape™ dreht sporadisch am Begrenzungskabel um bzw. fährt zurück.	Der Begrenzungsdraht eines anderen Landxcape™ oder eines anderen Marken-Rasenroboters ist zu nahe positioniert.	Stellen Sie sicher, dass der Begrenzungsdraht Ihres Landxcape™ mindestens 1m vom benachbarten Begrenzungsdraht entfernt ist.
	Bei feuchten Bedingungen kann das elektrische Signal aus dem Begrenzungskabel austreten, wenn das Kabel verbunden oder repariert wurde.	Überprüfen Sie die Verbindungspunkte des Begrenzungskabels. Isolieren Sie diese, um eine absolut wasserdichte Verbindung zu gewährleisten.
	Aufgrund einer defekten Isolierung kann das elektrische Signal aus dem Begrenzungskabel austreten.	Reparieren Sie die beschädigte Isolierung des Begrenzungsdrahts mithilfe von Verbindungen.
Die Räder des Landxcape™ rutschen durch oder beschädigen den Rasen.	Unter dem Landxcape™ können sich Fremdkörper befinden, z. B. Zweige und Äste.	Entfernen Sie die Fremdkörper unter dem Landxcape™.
	Das Gras ist zu feucht.	Warten Sie, bis das Gras getrocknet ist.
Aufgrund der hohen Geschwindigkeit beim Hinunterfahren eines Abhangs schießt der Landxcape™ über den Begrenzungsdraht hinaus	Der Begrenzungsdraht befindet sich auf einem Gefälle, das 17% (10°) überschreitet.	Verlegen Sie den Begrenzungsdraht entfernt von Steigungen über 17% (10°). Bitte schlagen Sie für Einzelheiten im Installationshandbuch nach.
	Fehler beim Software-Update tritt auf.	Versuchen Sie erneut gemäß dem Abschnitt „Software-Update“.
Der Landxcape™ fährt in Kreisen; er dreht sich nach links oder rechts, auch wenn sich kein Hindernis vor ihm befindet.	Das Begrenzungskabel eines anderen Landxcape™ oder sonstigen Robotermähers ist zu dicht positioniert.	prüfen Sie das Landxcape™ Begrenzungskabel und stellen Sie sicher, dass mindestens 1 m Abstand zum benachbarten Begrenzungskabel vorhanden ist. Wenn das Problem nicht behoben werden kann, wenden Sie sich für Hilfe bitte an eine Landxcape™-Servicewerkstatt.
Das Tastenfeld des Mähers funktioniert nicht.	Das Tastenfeld ist beschädigt.	Starten Sie den Landxcape™ neu. Wenn das Problem weiter besteht, drücken Sie die EIN/AUS-Taste für 10 Sekunden und starten Sie den Landxcape™ anschließend erneut. Wenn das Problem nicht behoben werden kann, wenden Sie sich für Hilfe bitte an eine Landxcape™-Servicewerkstatt.
	Schlechte Kabelverbindung zwischen Bedienfeld und Mainboard oder das Kabel ist beschädigt.	
	Das Tastenfeld muss zurückgesetzt werden.	

Der Mäher vermeidet die Hindernisse nicht.	Das Begrenzungskabel eines anderen Landxcape™ oder sonstigen Roboterjähers ist zu dicht positioniert.	Prüfen Sie das Landxcape™ Begrenzungskabel und stellen Sie sicher, dass mindestens 1 m Abstand zum benachbarten Begrenzungskabel vorhanden ist. Wenn das Problem nicht behoben werden kann, wenden Sie sich für Hilfe bitte an eine Landxcape™-Servicewerkstatt.
	Das Hindernis ist niedriger als 10 cm.	Das ist normal.

Umweltschutz



Elektroprodukte dürfen nicht mit dem normalen Haushaltsmüll entsorgt werden, sondern sollten nach Möglichkeit zu einer Recyclingstelle gebracht werden. Bitte erkundigen Sie sich bei der örtlichen Behörde oder beim Vertragshändler über Müllsammlung und -Entsorgung.

Technische Daten

Type **LX835 LX835i LX910 (8/9 – Bezeichnung der Maschine, repräsentiert den Rasenmäroboter)**

	LX835	LX835i	LX910
Nennleistung	20V Max.*		
Leerlaufdrehzahl (/min)	2800		
Schneidebereich (m ²)	800		1000
Schnittbreite (cm)	18		
Schnitthöhe (mm)	30-60		
Schnitthöhenverstellung	4		
Max. Steigung	35% (20°)		
Batterietyp	Lithium-Ionen		
Akkumodell	LA0007		
Ladezeit Ca. (min)	105		
Ladegerätmodell	LA8001 / LA8002		
Leistung des Ladegeräts	Eingang: 100-240V~50/60Hz, 38W, Ausgang: 20V , 1.5A		
Gewicht (kg)	8.3		
APP	N	Y	N
Regensensor	Y		
Schutzklasse	III		
Frequenzband von Induktionsschleifensystemen	77 Hz		
Max. Hochfrequenzleistung des Induktionsschleifensystems	82 dBµA/m		
Frequenzbänder für WIFI	/	2400-2483.5 MHz	/
Maximale Sendeleistung für WIFI	/	20 dBm	/

*Spannung ohne Arbeitslast gemessen. Die anfängliche Akkuspannung erreicht maximal 20 Volt. Die Nennspannung liegt bei 18 Volt.

Informationen über lärm

	LX835	LX835i	LX910
Gewichteter Schalldruck	$L_{pA} = 40.6 \text{ dB (A)}$ $K_{pA} = 3.0 \text{ dB(A)}$	$L_{pA} = 40.6 \text{ dB (A)}$ $K_{pA} = 3.0 \text{ dB(A)}$	$L_{pA} = 40.6 \text{ dB (A)}$ $K_{pA} = 3.0 \text{ dB(A)}$
Gewichtete Schalleistung	$L_{wA} = 60.6 \text{ dB (A)}$ $K_{wA} = 3.0 \text{ dB(A)}$	$L_{wA} = 60.6 \text{ dB (A)}$ $K_{wA} = 3.0 \text{ dB(A)}$	$L_{wA} = 60.6 \text{ dB (A)}$ $K_{wA} = 3.0 \text{ dB(A)}$

Tragen Sie einen Schallschutz bei einem Schalldruc über

80dB(A)

Eine gewisse Geräuschentwicklung der Maschine ist unvermeidlich. Die Durchführung geräuschintensiver Arbeiten benötigt eine Zulassung und muss in bestimmten Zeiten eingeschränkt werden. Halten Sie Ruhephasen ein und beschränken Sie die Arbeitsstunden auf ein Minimum. Zu Ihrem eigenen Schutz und den von Personen, die sich in der Nähe befinden, muss ein geeigneter Gehörschutz getragen werden.

Zubehörteile

	LX835	LX835i	LX910
Schrauben	9	9	9
Ladestation	1	1	1
Fixierungsnägel für Ladestation	8	8	8
Begrenzungskabel	180m	180m	180m
Heringe	250	250	250
Inbusschlüssel	1	1	1
Begrenzungskabel Abstandslehre	2	2	2
Messer	9	9	9
Verbindungsstück	2	2	2
Akkupack (LA0007)	1	1	1
Lader (LA8001 / LA8002)	1	1	1

Wir empfehlen Ihnen, sämtliche Zubehörteile beim selben Fachhändler zu beziehen, bei dem Sie auch Ihr Elektrowerkzeug oder Gartengerät gekauft haben. Weitere Informationen finden Sie auf der Verpackung der Zubehörteile. Auch Ihr Fachhändler berät Sie gerne.

KONFORMITÄTSERKLÄRUNG

Wir,
Positec Germany GmbH
Postfach 32 02 16, 50796 Cologne, Germany

Erklären im Namen von Positec, dass das Produkt
Beschreibung **Roboter-Rasenmäher**
Typ **LX835 LX835i LX910 (8/9 - Bezeichnung der Maschine, Repräsentant der Roboter-Rasenmäher) (Die Seriennummer finden Sie auf der Rückseite) mit Batterieladegerät LA8001 / LA8002 und Ladestation LA3001**
Funktion **Grasschnitt**

Den Bestimmungen der folgenden Richtlinien entspricht:
2006/42/EC, 2014/30/EU, 2014/35/EU, 2011/65/EU & (EU)2015/863, 2000/14/EC geändert durch 2005/88/EC, 2014/53/EU

2000/14/EC geändert durch 2005/88/EC
- Konformitätsbewertungsverfahren nach
- Gemessene Schalleistung
- Garantierte Schalleistung

Annex V
60.6 dB (A)
63 dB (A)

Zertifizierungsstelle
Name: MiCOM Labs Inc., Notified Body Number 2280
Anschrift: MiCOM Labs Inc., 575 Boulder Court, Pleasanton, California 94566, USA
Bescheinigungsnummer: SGSA99-EU

Normen,
EN 60335-1:2012+A11:2014+A13:2017+A1:2019+A14:2019+A2:2019

+A15:2021, EN 50636-2-107:2015+A1:2018+A2:2020+A3:2021, EN 60335-2-29:2004+A2+A11:2018, EN 62233:2008, EN IEC 62311:2020, EN IEC 55014-1 :2021, EN IEC 55014-2 :2021, EN IEC 61000-3-2:2019+A1:2021, EN 61000-3-3:2013+A1:2019+A2:2021, EN ISO 3744:2005, EN 301 489-1 V2.2.3, EN 301 489-3 V2.1.1, EN 301 489-17 V3.2.4, EN 300 328 V2.2.2, EN 303 447 V1.1 1

Zur Kompilierung der technischen Datei ermächtigte Person,
Name Marcel Filz
Adresse Positec Germany GmbH
Postfach 32 02 16, 50796 Cologne, Germany



2022/12/22
Allen Ding
Stellvertretender Chefsingenieur, Prüfung und Zertifizierung
Positec Technology (China) Co., Ltd.
18, Dongwang Road, Suzhou Industrial Park, Jiangsu 215123, P. R. China

1. Sécurité du produit

1.1 Mises en garde générales et complémentaires

 **ATTENTION : Lisez toutes les mises en garde et toutes les instructions.** Le non-respect des mises

en garde et des instructions peut être à l'origine d'électrocutions, d'incendies et/ou de blessures graves.

Lisez attentivement le manuel d'utilisation afin d'utiliser l'appareil d'une manière sécurisée.

Gardez le mode d'emploi et les mises en garde pour pouvoir vous y référer ultérieurement.

- Cet appareil n'est pas conçu pour être utilisé par des personnes aux capacités physiques, mentales, sensorielles réduites, ou manquant d'expérience et de connaissances (y compris les enfants), sauf si une personne responsable de leur sécurité leur a donné les indications nécessaires ou les surveille pendant l'utilisation.
- Il convient de surveiller les enfants pour s'assurer qu'ils ne jouent pas avec l'appareil.
- Cet appareil contient des batteries qui peuvent être remplacées uniquement par des personnes qualifiées. AVERTISSEMENT: Pour recharger la batterie, utilisez uniquement l'unité d'alimentation amovible avec cet appareil.

IMPORTANT

**LISEZ ATTENTIVEMENT LE MODE D'EMPLOI AVANT D'UTILISER L'APPAREIL
CONSERVEZ-LE POUR RÉFÉRENCE ULTÉRIEURE**

PRATIQUES DE TRAVAIL SÛRES

Apprentissage

- a) Lisez attentivement le mode d'emploi. Vous devez impérativement comprendre les instructions et vous familiariser avec les contrôles et le mode d'utilisation de l'appareil.
- b) Ne laissez en aucun cas l'appareil à un enfant ou à une personne n'ayant pas pris connaissance du mode d'emploi. Les réglementations locales définissent parfois des limites d'âge pour l'utilisateur.
- c) L'utilisateur est responsable des accidents et des dommages causés à d'autres personnes ou à leurs biens.

Préparation

- a) Veillez à ce que le câble périphérique soit correctement installé en suivant les instructions.
- b) Inspectez régulièrement la zone où l'appareil doit être

utilisé et enlevez toutes les pierres, tous les bâtons, câbles, os et autres objets étrangers.

- c) Procédez régulièrement à un examen visuel des lames, des boulons de lame et de l'unité de coupe pour vous assurer qu'ils ne sont ni usés, ni endommagés. Afin de préserver l'équilibre de la machine, changez toujours les lames et leurs boulons en même temps.
- d) Sur les appareils comportant plusieurs arbres, veuillez noter que la rotation d'une lame peut entraîner la rotation des autres lames.
- e) ATTENTION: Ne faites jamais fonctionner l'appareil si l'une de ses protections est défectueuse ou si l'un de ses dispositifs de sécurité n'est pas en place.

UTILISATION

1. GÉNÉRALITÉS

- a) Ne faites jamais fonctionner l'appareil si l'une de ses protections est défectueuse ou si l'un de ses dispositifs de sécurité n'est pas en place (ex: les déflecteurs).
- b) N'approchez jamais les mains ou les pieds des parties rotatives, et ne les mettez jamais sous l'appareil. Ne vous mettez jamais en travers de l'ouverture d'évacuation.
- c) Ne soulevez jamais et ne portez jamais une tondeuse dont le moteur est en marche.
- d) Actionnez le dispositif de désactivation de l'appareil.
 - Avant de le débloquer;
 - Avant d'inspecter, de nettoyer ou de travailler sur l'appareil.
- e) Il n'est pas permis de modifier le design d'origine du robot tondeuse. Toute modification effectuée est à vos risques et périls.
- f) Démarrer la tondeuse à gazon robotique conformément aux instructions. Lorsque la touche d'alimentation est allumée, veillez à garder vos mains et pieds loin des lames pivotantes. Ne jamais mettre vos mains ou pieds sous la tondeuse.
- g) Ne jamais soulever la tondeuse à gazon robotique ou la porter tant que la touche d'alimentation est allumée.
- h) Ne laissez en aucun cas la tondeuse à une personne non familiarisée avec l'appareil et son mode d'utilisation.
- i) Ne posez jamais des objets sur le robot ou sur le socle de recharge.
- j) Ne faites jamais fonctionner le robot si le boîtier ou l'une des lames sont endommagés. L'appareil ne doit pas être utilisé si les lames, les vis, les écrous ou les câbles sont endommagés.
- k) Toujours éteindre la tondeuse à gazon robotique

lorsque vous n'avez pas l'intention de l'utiliser. La tondeuse à gazon robotique ne peut démarrer que lorsque la touche d'alimentation est allumée et que le code PIN correct a été saisi.

- l) Maintenez vos mains et pieds éloignés des lames rotatives. Ne placez jamais vos mains ou pieds à proximité ou sous le corps lorsque la tondeuse automatique est en marche.
- m) Éviter d'utiliser la machine et ses périphériques dans de mauvaises conditions météorologiques, en particulier, lorsqu'il existe un risque d'éclair.
- n) Ne pas toucher de pièces mobiles dangereuses avant que celles-ci ne s'arrêtent complètement.
- o) Pour les machines utilisées dans des zones publiques, des panneaux d'avertissement doivent être placés autour de la zone de travail de la machine. Le contenu du texte ci-dessus doit être compris:



ALERTE! Tondeuse automatique! Tenir à l'écart de la machine! Attention aux enfants!

2. MISE EN GARDE COMPLÉMENTAIRE EN CAS DE FONCTIONNEMENT AUTOMATIQUE

- a) Ne laissez pas la machine fonctionner sans surveillance si vous savez que des personnes (notamment des enfants) ou des animaux domestiques se trouvent à proximité.

ENTRETIEN ET RANGEMENT



AVERTISSEMENT! Lorsque la tondeuse est retournée, la touche d'alimentation doit toujours être éteinte.

La touche d'alimentation doit être éteinte pendant tous les travaux sur le châssis de base de la tondeuse, tels que le nettoyage ou le remplacement des lames.

- a) Veillez à ce que tous les écrous, vis et boulons soient bien serrés, afin de vous assurer que l'appareil reste en bon état de marche.
- b) Inspectez le robot tondeuse régulièrement et, par sécurité, remplacez toute pièce usée ou endommagée.
- c) Assurez-vous que les lames et le disque de coupe ne sont pas endommagés. Afin d'assurer l'équilibre des pièces rotatives, changez toujours les lames et les vis en même temps.
- d) Les accessoires de coupe de rechange doivent impérativement être du même type que ceux d'origine.
- e) Rechargez toujours la batterie avec le chargeur fourni par le fabricant. Toute utilisation incorrecte peut être à l'origine d'un choc électrique, d'une surchauffe ou d'une

fuite du liquide corrosif de la batterie.

- f) En cas de fuite d'électrolyte et de contact avec les yeux, rincez abondamment avec de l'eau ou un agent neutralisant et appelez les urgences.
- g) Toute réparation sur l'appareil doit s'effectuer d'une manière conforme aux instructions du fabricant.

Recommandation

Connecter uniquement la machine et/ou ses périphériques à un circuit d'alimentation protégé par un dispositif de courant résiduel (RCD) avec un courant de déclenchement ne dépassant pas 30 mA.

RISQUES RÉSIDUELS

Pour éviter les blessures, porter des gants de protection lors du remplacement des lames.

DÉPLACER L'APPAREIL

Utilisez l'emballage d'origine pour transporter le robot sur de longues distances.

Pour déplacer l'appareil de ou vers la zone de travail en toute sécurité:

- a) Appuyez sur le bouton STOP pour arrêter la tondeuse. Vous choisissez un code PIN à quatre chiffres lorsque vous démarrez la tondeuse pour la première fois.
- b) Toujours éteindre la tondeuse à gazon robotique si lorsque vous avez l'intention de la porter.
- c) Portez la tondeuse en la tenant par la poignée située à l'avant, en dessous. Tenez la tondeuse avec le disque de coupe du côté opposé à vous.

EXIGENCES D'EXPOSITION FR

Pour satisfaire aux exigences d'exposition aux radiofréquences, une distance de séparation de 200 mm ou plus doit être respectée entre cet appareil et des personnes pendant le fonctionnement de l'appareil. Pour assurer la conformité, les opérations à une distance inférieure à cette distance ne sont pas recommandées. L'antenne utilisée pour cet émetteur ne doit pas être co-localisée avec une autre antenne ou un autre émetteur.

Avertissements de sécurité pour la batterie à l'intérieur de l'appareil

- a) **La batterie et les piles secondaires ne doivent pas être ouvertes, démontées ou broyées.**
- b) **La batterie ne doit pas être court-circuitée. Évitez de mettre la batterie en vrac dans une boîte ou dans un tiroir où elles risqueraient de se court-circuiter entre elles ou au contact d'autres objets**

métalliques. Après usage, évitez tout contact de la batterie avec d'autres objets métalliques de petite taille (trombones, pièces, clés, clous, vis etc.) susceptibles de court-circuiter les pôles. Un court-circuit entre les pôles de la batterie peut être à l'origine de brûlures ou d'un incendie.

- c) La batterie ne doit pas être exposée au feu et à la chaleur. Évitez de la ranger à la lumière du soleil.**
- d) La batterie et les piles ne doivent pas être soumises à des chocs mécaniques.**
- e) En cas de fuite des piles, évitez tout contact du liquide avec la peau et les yeux. En cas de contact, rincez abondamment la surface touchée avec de l'eau et appelez les urgences.**
- f) La batterie et les piles doivent rester propres et sèches.**
- g) N'utilisez pas d'autre chargeur que celui spécifié par Landxcape™. N'utilisez pas d'autre chargeur que celui spécifiquement fourni avec l'appareil.**
- h) N'utilisez en aucun cas une batterie autre que celle prévue pour cet appareil.**
- i) La batterie doit être tenue hors de portée des enfants.**
- j) Gardez la documentation d'origine du produit afin de pouvoir vous y référer ultérieurement.**
- k) Respectez les procédures de mise au rebut.**
- D Ne mélangez pas des cellules de différente fabrication, capacité, taille ou type dans un même appareil.**
- m) Eloignez la batterie des zones sujettes à micro-ondes et hautes pressions.**

Conditions du manuel d'utilisation pour les outils sans fil

- a) Le fonctionnement de ce type d'appareil est soumis aux deux conditions suivantes:
 - (1) Cet appareil ne doit pas provoquer d'interférences préjudiciables, et
 - (2) Il doit accepter toute interférence reçue, y compris les interférences pouvant entraîner un mauvais fonctionnement.
- b) Attention: Les changements et modifications apportés à cet appareil et non expressément autorisés par la partie responsable de la compatibilité peuvent annuler le droit de l'utilisateur à faire fonctionner l'équipement.
- c) REMARQUE: Cet équipement génère, utilise et peut dégager de l'énergie de radiofréquence et, s'il n'est pas installé et utilisé conformément aux instructions du fabricant, peut provoquer des interférences préjudiciables aux communications radio. Il n'existe

toutefois aucune garantie que des interférences ne se produiront pas dans une installation particulière. Si cet équipement entraîne des interférences préjudiciables à la réception des émissions radio ou de télévision, pouvant être identifiées en mettant l'équipement hors tension puis sous tension, il est recommandé que l'utilisateur tente de résoudre ce problème au moyen d'une ou plusieurs des mesures suivantes:

- En orientant différemment l'antenne réceptrice ou en la changeant de place.
- En augmentant la distance séparant l'équipement du récepteur.
- En connectant l'équipement à une prise sur un circuit différent de celui sur lequel est branché le récepteur.
- En obtenant de l'aide auprès du revendeur ou d'un technicien radio/TV expérimenté.

1.2 Informations sur le Landxcape™



AVERTISSEMENT – ce robot tondeuse peut être dangereux s'il est utilisé de manière incorrecte.

Avant d'utiliser le robot tondeuse pour la première fois, vous devez avoir lu et compris le contenu dans son intégralité.



AVERTISSEMENT - Restez à distance de la machine pendant qu'elle fonctionne.



AVERTISSEMENT – Éteignez la machine avant de la manipuler ou de la soulever.



AVERTISSEMENT – Ne pas s'asseoir sur la machine.



Ne pas jeter au feu



Les batteries peuvent entrer dans le cycle de l'eau si elles sont jetées de manière inappropriée, ce qui est dangereux pour l'écosystème. Ne jetez pas les batteries utilisées avec les déchets ménagers non triés.



Batterie Li-Ion. Le symbole « collecte sélective » est indiqué sur le produit et concerne toutes les batteries. Les batteries seront recyclées ou éliminées afin de réduire leur impact sur l'environnement. Les batteries sont dangereuses pour l'environnement et pour la santé humaine car elles contiennent des substances dangereuses.



Ne lavez pas la machine avec un nettoyeur à haute pression.



Appareil de classe III



Les déchets d'équipements électriques et électroniques ne doivent pas être déposés avec les ordures ménagères. Ils doivent être collectés pour être recyclés dans des centres spécialisés. Consultez les autorités locales ou votre revendeur pour obtenir des renseignements sur l'organisation de la collecte.



Lire le manuel de l'opérateur



Unité d'alimentation amovible

2. Liste des composants

1. BANDE DE CHARGE
2. BOUTON STOP
3. POIGNÉE DE RÉGLAGE DE LA HAUTEUR DE COUPE
4. CAPTEUR PLUVIOMÉTRIQUE
5. ROUE MOTRICE ARRIÈRE
6. LAMES DE COUPE
7. ROUE AVANT
8. PORT USB
9. BATTERIE *
10. DISQUE DE COUPE ROTATIF
11. POIGNÉE
12. TOUCHE ON/OFF (MARCHÉ/ARRÊT)
13. BOUTON ACCUEIL
14. BOUTON
15. TOUCHE START (DÉMARRER)
16. ÉCRAN
17. BATTERIE EN CHARGEMENT
18. SOCLE DE CHARGEMENT
19. BROCHES DE CONTACT
20. ADAPTATEUR D'ALIMENTATION
21. FIL-BARRIÈRE
22. CHEVILLES MÉTALLIQUES
23. CLOUS DE FIXATION DE LA BASE DE CHARGE
24. JAUGE DE DISTANCE DU FIL-BARRIÈRE
25. CLEF ALLEN
26. CONNECTEUR *

*Les accessoires reproduits ou décrits ne sont pas tous compris avec le modèle standard livré.

Utilisation conforme

Ce produit est destiné à la tonte de pelouses de particuliers. Il est conçu pour tondre fréquemment la pelouse de manière à la garder plus belle et plus saine que jamais auparavant. Selon la taille de votre pelouse, le Landxcape™ peut être programmé de manière à travailler à n'importe quel moment et avec n'importe quelle fréquence. Il n'est pas destiné à creuser, balayer ou nettoyer la neige.

3. Tableau de bord

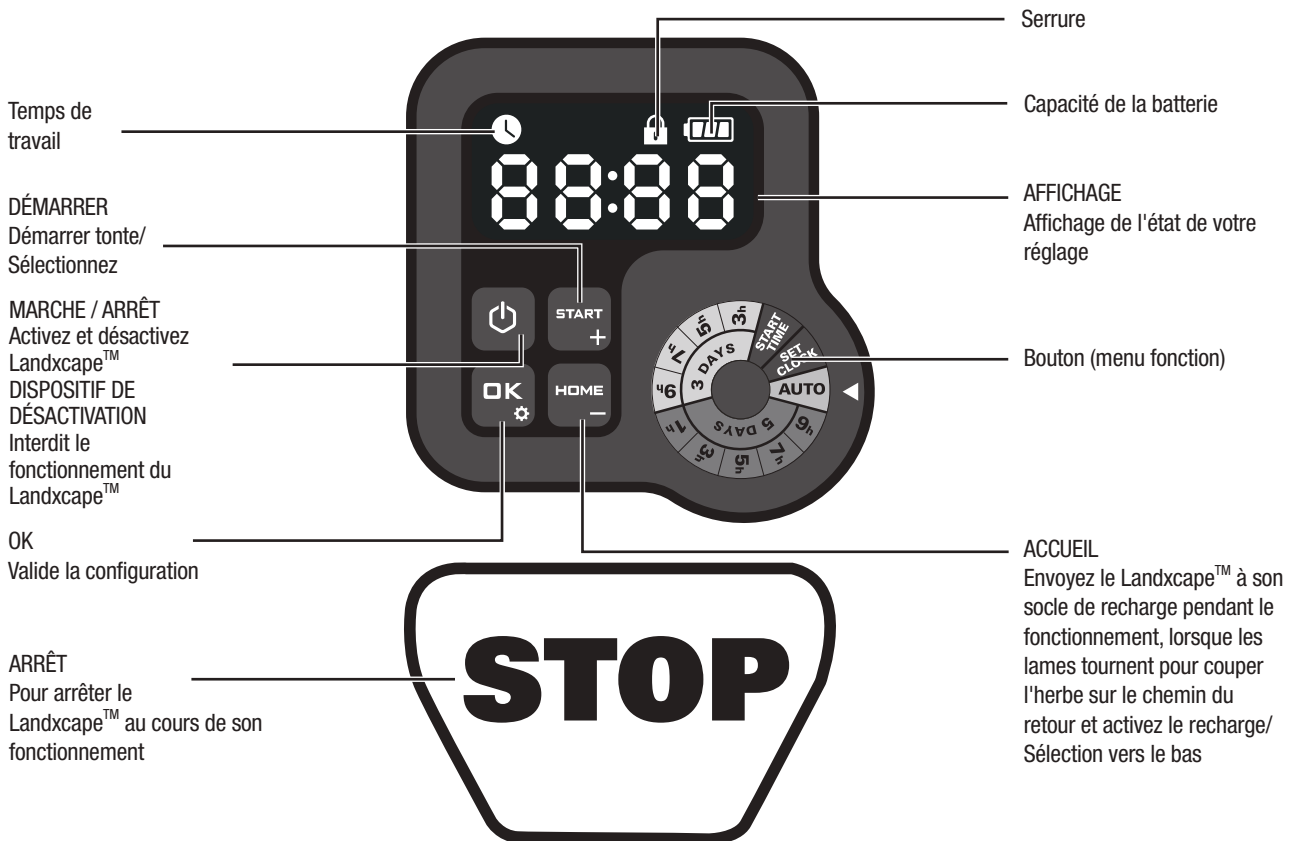

PAGE DE VEILLE
Landxcape™ n'est pas dans les heures de travail.

PAGE DE SOMMEIL:
L'icône ⌚ est affichée.
Landxcape™ est complètement chargé et n'est pas dans les heures de travail.

Démarrer

- 1) Après l'installation du câble périphérique, vous pouvez commencer à utiliser le Landxcape™ (reportez-vous au Guide d'installation pour l'installation du câble périphérique).
- 2) Appuyer d'abord sur **START** jusqu'à ce que la Landxcape™ s'allume. Pour la première utilisation, entrez le code PIN par défaut 0000 en appuyant **OK** quatre fois sur la touche lorsque le chiffre 0 clignote. (Le code PIN peut être changé, veuillez vous lire le «4.3 Réglage»)
REMARQUE: Landxcape™ se désactivera s'il ne reçoit aucun de signal d'entrée dans 30 secondes après avoir été activé. Si vous ne réussissez pas d'entrer le correct code PIN pour trois fois, l'alerte de Landxcape™ sera lancé en "di-di" et puis l'appareil se désactivera.
- 3) Appuyez sur **START**, puis sur **OK** pour commencer le déplacement.
- 4) Appuyez sur **HOME** ensuite **OK** pour que Landxcape™ se rende au socle de recharge, lorsque les lames tournent pour couper l'herbe sur le chemin du retour.

Le Landxcape™ continuera à fonctionner jusqu'à ce que le niveau de batterie soit faible, puis il retournera à la station de charge. Une fois que la charge est terminée, le Landxcape™ reprendra automatiquement la tonte ou restera sur la station de charge en fonction du programme de tonte.

REMARQUE: Activez Landxcape™, tous les voyants sur l'écran seront allumés et puis désactivez-le. Vérifiez s'il y a des voyants endommagés. Il est recommandé de couvrir l'écran par votre main en cas de fort soleil à l'extérieur.

4. Principe de fonctionnement du Landxcape™

Félicitations pour votre achat de ce Landxcape™; avec cet appareil commence pour vous une nouvelle vie dans laquelle votre pelouse se tondra toute seule! Dans cette section, nous vous aiderons à mieux comprendre le mode de fonctionnement du Landxcape™.



4.1 Comment mon Landxcape™ peut-il savoir quels endroits il est censé tondre?

Le Landxcape™ choisit sa direction au hasard. Grâce à lui, toute votre pelouse sera tondue de manière parfaitement uniforme et sans couloirs disgracieux (Voir Fig. A).

4.2 Comment mon Landxcape™ peut-il savoir où il est censé aller?

Le Landxcape™ peut fonctionner de manière autonome. La Landxcape™ sait lorsqu'elle doit aller sur sa base de chargement pour se recharger, elle peut détecter lorsqu'il pleut et peut s'arrêter en cas de détection d'un problème, et sait s'arrêter, reculer, puis tourner quand elle heurte un obstacle bloquant son chemin. D'autre part, afin de prévenir tout risque d'accident, le disque de coupe s'arrête automatiquement lorsque le Landxcape™ est soulevé.

A. Recherche du socle de recharge

Lorsque votre Landxcape™ a besoin de se recharger, il cessera de tondre et suivra le câble périphérique dans le sens anti-horaire pour retourner sur son socle de recharge.

B. Capteurs pluviométriques

Le Landxcape™ dispose d'un Détecteur de pluie sur ses côtés qui détecte les gouttes de pluie et informe le Landxcape™ pour arrêter la tonte et suivre le câble délimitant jusqu'à sa base de chargement (Voir Fig. B)

Le Landxcape™ abandonnera de nouveau la tonte après avoir passé le Délai de retard. Le délai de retard par défaut est de 180 min. Lorsque les capteurs de pluie sont humides, le Landxcape™ retourne à sa station d'accueil. Lorsque les capteurs de pluie sont secs, le Landxcape™ commence le compte à rebours du temps de retard. Pour sortir de retard pluie, sécher la zone du capteur et réaliser un cycle de mise sous tension à l'aide de l'interrupteur principal. Après la réalisation du cycle de mise sous tension, vous pouvez utiliser de nouveau le robot.

C. Détection du fil-barrière

Grâce à ses capteurs situés à l'avant, le Landxcape™ sait lorsqu'il s'approche du fil-barrière et ne dépasse jamais cette limite. (Voir Fig. C).

D. Démarrage et arrêt au cours du travail (Voir Fig. D, E1, E2)

Pour commencer la tonte, appuyez sur la touche ON/OFF et saisissez

le code PIN. Appuyez sur **START**, puis sur **OK**. Si vous souhaitez que le Landxcape™ arrête de travailler, il vous suffit d'appuyer la touche d'accès située au-dessus.

Chaque fois que le Landxcape™ détecte un problème, un message d'erreur apparaîtra sur l'écran. Pour plus d'information sur les 9 messages de défaut, consultez les Messages d'erreur. Landxcape™ s'éteindra si aucune entrée de l'utilisateur n'est reçue dans les 20 minutes qui suivent. Pour Continuer:

- Appuyez sur **START**, puis sur **OK**.
- Maintenant, la Landxcape™ commencera à tondre!

4.3 Réglage

Avant de démarrer votre Landxcape™ pour la première fois, vous devez couper l'herbe à une hauteur de 6 cm ou moins avec votre tondeuse à gazon ordinaire. Ensuite, réglez la hauteur de coupe de votre Landxcape™ à son réglage maximum (6 cm) pour le premier fauchage. Et vous pouvez faire le réglage du programme manuellement en tournant le bouton

REMARQUE: En cas de réglage du programme manuel, Landxcape™ entrera dans la page de veille s'il ne reçoit aucune entrée de l'utilisateur dans quelques secondes.



Uniquement pour référence

Comme sur l'image ci-dessus, vous pouvez tourner le bouton dans le sens horaire et anti-horaire.

Veuillez faire attention à la flèche à droite du bouton qui pointe vers la fonction que vous avez choisie.

(1) Changer le code PIN

Pour changer le code PIN, maintenez d'appuyer sur les deux boutons **START** & **HOME** en même temps pendant 5 secondes. L'icône **🔒** clignotera et « Old Pin » clignotera de façon tourmente. Après cela, le premier numéro clignotera, utilisez **START** ou **HOME** pour entrer l'ancien code PIN et appuyez sur **OK** pour confirmer. Le prochain numéro clignotera. Utilisez la même méthode pour compléter d'autres nombres. Ensuite, « Pin » clignotera de façon tourmente, le premier chiffre clignotera et utilisez **START** ou **HOME** pour sélectionner le numéro souhaité, puis appuyez sur **OK** pour confirmer. Le prochain chiffre sera en clignotement. Utilisez cette méthode pour compléter les autres chiffres. Par exemple, le nouveau code PIN sera 0326. Après, « Pin » sera en clignotement, ainsi que son premier chiffre. Utilisez la même méthode pour entrer le nouveau code PIN que vous configurez (dans cet exemple, 0326). Le « Pin0326 » sera en clignotement sur l'écran. Votre code PIN est changé avec succès.

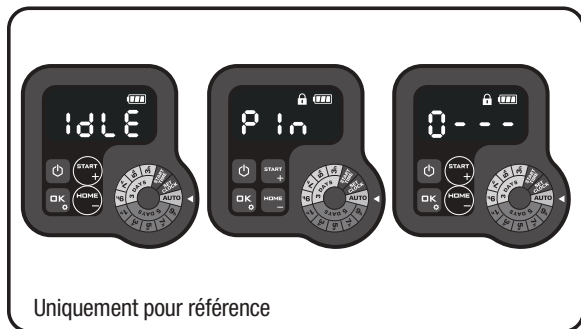

Uniquement pour référence

(2) Régler l'année, la date et l'heure

Régler l'année, la date et l'heure, et les autres réglages obligatoires. Si vous n'effectuez pas ces réglages, le calendrier sera influencé dans des réglages suivants. Ces réglages doivent être effectués par l'ordre : l'année, la date et l'heure.

Pour le réglage de l'année, tournez le bouton vers **SET CLOCK**. L'icône et un nombre clignotent sur l'écran, par exemple **20 21**. Utilisez-le **START +** ou **HOME -** choisissez l'année que vous voulez. Appuyez pour **OK** confirmer et finir le réglage de l'année.

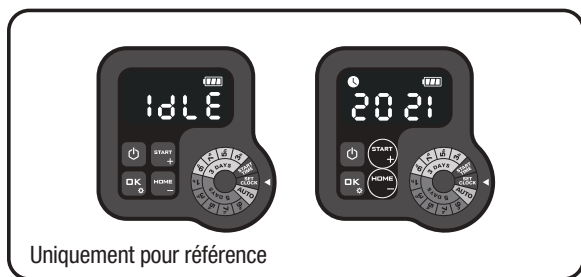

Uniquement pour référence

En outre, l'icône sera en clignotement de nouveau et un nombre sera présenté sur l'écran qui indique la date, par exemple **09.29**, pour le 29 septembre. Si **09** est en clignotement, utilisez-le **START +** ou **HOME -** choisissez le nombre et appuyez pour **OK** confirmer. Et après, **29** sera en clignotement. Utilisez la même méthode pour choisir le nombre et appuyez pour **OK** confirmer et finir le réglage de la date.



Uniquement pour référence

Après, l'icône se mettra en clignotement et l'heure sera présentée, par exemple **14:08**. Si **14** en clignotement, utilisez-le **START +** ou **HOME -** choisissez le nombre et appuyez pour **OK** confirmer. Et puis **08** en clignotement, utilisez la même méthode pour choisir le chiffre et appuyez pour **OK** confirmer. Voilà la fin de réglage du temps, et Landxcape™ entrera la page Standby.

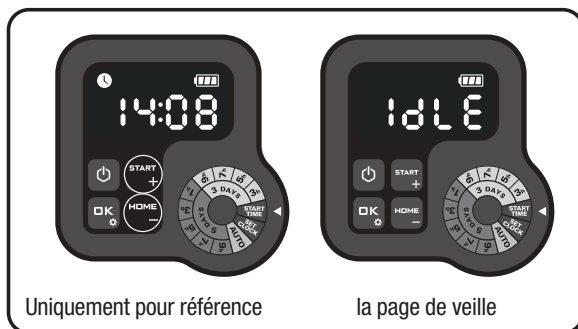

Uniquement pour référence

la page de veille

(3) régler l'heure de début

L'heure de démarrage par défaut de votre tondeuse est 09:00 elle peut être modifiée à tout moment en tournant le bouton sur **START TIME**. Lorsque l'heure de démarrage est sélectionnée, l'écran affichera l'heure de démarrage par défaut (09h00). L'icône et un nombre clignotent sur l'écran. Lorsque 09 clignote, utilisez **START +** ou **HOME -** pour sélectionner le numéro et appuyez sur **OK** pour confirmer. Ensuite, 00 clignote, utilisez la même méthode pour sélectionner le numéro et appuyez sur **OK** pour confirmer. Le réglage de l'heure de début est maintenant terminé et Landxcape™ entrera dans la page de veille.

Par exemple, réglez l'heure de début à 10:30 en utilisant la méthode ci-dessus, et votre Landxcape™ commencera à tondre à partir de 10:30.

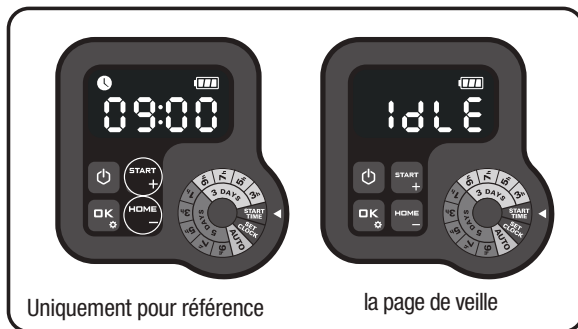

Uniquement pour référence

la page de veille

(4) Définir le calendrier de travail

Option 1. AUTO (programme de travail recommandé selon le réglage de la zone)

Tournez le bouton sur **AUTO**. Par exemple **8800**. Le numéro clignote. Utilisez **START +** ou **HOME -** pour sélectionner la zone de pelouse souhaitée et appuyez sur **OK** pour confirmer.



Uniquement pour référence

Le temps de travail par défaut de Landxcape™ peut être trouvé dans le tableau suivant :

Programme							
Zone (m ²)	Dimanche	Lundi	Mardi	Mercredi	Jeudi	Vendredi	Samedi
50	/	/	travail *	/	/	travail *	/
100	/	travail *	/	travail	/	travail *	/
150	/	travail *	/	travail	/	travail *	/
200 ~ 1000**	/	travail *	travail	travail	travail	travail *	/

* La coupe de bordure sera effectuée lors de la tonte initiale dans la journée.

** Dans ce cas, le temps de travail du lundi au vendredi est différent. Différent selon la zone que vous définissez.

Option 2. Définir manuellement l'horaire de travail

Vous pouvez régler facilement le temps de travail en tournant le bouton. Tournez le bouton pour sélectionner le temps de travail souhaité. Par exemple, « 3 0 3 h », ce qui signifie que votre Landxcape™ fonctionnera 3 jours (lundi, mercredi et vendredi) et durera 3 heures chaque jour. Remarque : gardez le temps de travail que vous avez défini sur le bouton, votre Landxcape™ fonctionnera en fonction de celle-ci de manière circulaire.

Par exemple, lorsque vous définissez l'heure de début à 10 h et l'heure de travail à 3d3h, votre Landxcape™ tondra de manière circulaire de 10 h à 13 h les lundi, mercredi et vendredi. Si vous démarrez votre Landxcape™ à 14 h le mardi, votre Landxcape™ tondra une seule fois.

Les deux tableaux suivants sont des informations détaillées:

TABLEAU 1

Programme de 3 jours							
Temps/chaque jour	Dimanche	Lundi	Mardi	Mercredi	Jeudi	Vendredi	Samedi
3 h	/	travail *	/	travail	/	travail	/
5 h	/	travail *	/	travail	/	travail *	/
7 h	/	travail *	/	travail	/	travail *	/
9 h	/	travail *	/	travail	/	travail *	/



TABLEAU 2

Programme de 5 jours							
Temps/chaque jour	Dimanche	Lundi	Mardi	Mercredi	Jeudi	Vendredi	Samedi
1 h	/	travail *	travail	travail	travail	travail *	/
3 h	/	travail *	travail	travail	travail	travail *	/

5 h	/	travail *	travail	travail	travail	travail *	/
7 h	/	travail *	travail	travail	travail	travail *	/
9 h	/	travail *	travail	travail	travail	travail *	/

* La coupe de bordure sera effectuée lors de la tonte initiale dans la journée.



Remarque : Pendant le fonctionnement selon l'horaire de travail, appuyez sur **HOME** et **OK**, Landxcape™ peut être forcé de terminer le travail dans la journée.

4.4 Quel sera le degré d'efficacité du travail de mon Landxcape™?

Les durées de tonte sont différentes pour chaque pelouse en fonction des facteurs mentionnés ci-dessous. Ajustez progressivement la durée de travail quotidienne du Landxcape™ jusqu'à trouver le réglage qui convient.

Le Landxcape™ est capable de tondre différentes tailles de superficie; cette superficie dépend cependant de plusieurs facteurs:

- L'espèce d'herbe dont est constituée votre pelouse, ainsi que sa vitesse de croissance
- L'affûtage des lames
- L'humidité
- La température ambiante
- Le nombre d'obstacles dans votre jardin

Contrairement à la plupart des autres tondeuses, le Landxcape™ utilise un système de recharge latérale, qui est capable de couper l'herbe environnante au maximum. De plus, les orifices au fond de la station de charge permettent à la pelouse de croître à travers, lui donnant un aspect élégant.

Il est possible d'ajuster la hauteur de coupe de Landxcape™. Avant de commencer votre Landxcape™ pour la première fois, vous devez couper le gazon à une hauteur maximale de 6 cm avec votre tondeuse à gazon manuelle. Réglez la hauteur de coupe de votre Landxcape™ sur son réglage maximum (6 cm) pour la première fois. (Voir Fig. F)

Le Landxcape™ produit un meilleur travail par temps sec. Il est également possible de laisser votre Landxcape™ travailler pendant les jours de pluie tant que la pelouse est solide. Vérifiez et nettoyez régulièrement votre tondeuse.

Le Landxcape™ a peur de la foudre! En cas d'orage, protégez-le en débranchant le socle de recharge, en déconnectant le fil-barrière et en vous assurant que le robot n'est pas sur son socle.

Le Landxcape™ aime tondre la pelouse et a besoin d'avoir des lames en bon état pour pouvoir mener sa tâche à bien. Le Landxcape™ peut faire la plus grande partie du travail tout seul, mais il aura de temps en temps besoin de votre aide pour éviter de se blesser.

- Ne laissez jamais le Landxcape™ rouler sur du gravier.
- Enlevez tous les obstacles sur lesquels le Landxcape™ risquerait de monter ou qui seraient susceptibles d'abîmer le disque de coupe; ou isolez de tels obstacles.
- Enlevez tous les débris et autres objets étrangers de votre pelouse.

5. Application (uniquement pour un modèle concret, veuillez vérifier les Données techniques et la Déclaration de conformité)

Votre Landxcape™ peut être connecté à votre smartphone. Avec Landxcape™ App en tant que smartphone, vous pouvez modifier les paramètres généraux de Landxcape™ et afficher l'état et les messages d'erreur de la machine.

Liste de contrôle avant la connexion de votre application au Landxcape™

Étape 1 : Vérifiez votre smartphone

1. Assurez-vous que votre smartphone est connecté au Wi-Fi de 2,4 GHz au lieu de 5 GHz.

Exemple :



2. Assurez-vous que l'application installée sur votre smartphone est la dernière version.

Étape 2 : Vérification de votre Landxcape™

1. Assurez-vous que votre Landxcape™ se trouve dans le même environnement de routeur que votre smartphone.
2. Assurez-vous que le micrologiciel de votre Landxcape™ est la dernière version.
3. Assurez-vous que la distance entre votre Landxcape™ et votre smartphone est aussi réduite que possible pendant la connexion (moins de 3 mètres).
4. Assurez-vous que la distance entre votre Landxcape™ et le routeur est aussi réduite que possible pendant la connexion (moins de 3 mètres).

Étape 3 : Vérifiez votre routeur

1. Assurez-vous que votre routeur est à 2,4 GHz ou 2,4 GHz mélangés à 5 GHz, et activez la bande de 2,4 GHz.
2. Assurez-vous que le mode 802.11 de votre routeur du réglage sans fil est b/g/n mélangés. (Voir Fig. 1)
3. Assurez-vous que votre canal/largeur de bande de réglage sans fil de routeur est Auto ou 20M ou 20M mélangés 40M. (Voir Fig. 1)
4. Assurez-vous que votre routeur active la fonction SSID Broadcast lors de la connexion de la machine à l'application et que vous pouvez la fermer après vous être connecté avec succès. (Voir Fig. 1)



Fig. 1

5. Assurez-vous que la fonction DHCP est activée. (Voir Fig. 2)



Fig. 2

6. Si vous avez un routeur « Fritz!box », assurez-vous d'activer « Autoriser la communication entre les périphériques dans le même réseau » dans les paramètres.

7. Assurez-vous que le Port 8883 TCP est ouvert. S'il est bloqué (Voir Fig. 3), veuillez modifier le réglage.

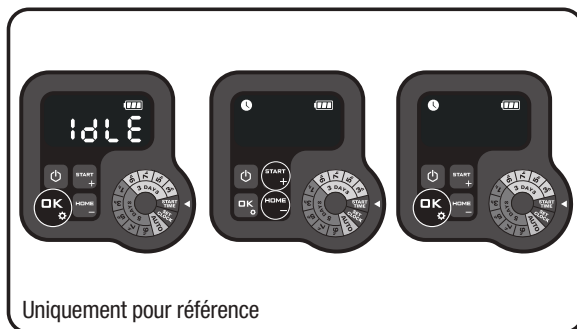

Fig. 3

Connecter votre smartphone à votre Landxcape™:

Étape 1: Pour télécharger l'application Landxcape™, utilisez votre téléphone portable pour scanner le code QR ci-dessous ou téléchargez-le du Playstore (Google-Android), de l'AppleStore (Apple-iOS) ou de notre site Web www.landxcape-robotics.com.

Étape 2: Appuyez **OK** et maintenez pendant 3s et l'icône clignotera. Utilisez **START** ou **HOME** pour choisir l'icône , puis appuyez sur **OK** pour confirmer.



Étape 3: Entrez dans l'application Landxcape™ APP, puis suivez les instructions pour vous connecter au Wi-Fi.

*Le numéro de série se trouve à l'arrière du Landxcape™ comme illustré. (Voir Fig. Q)



REMARQUE:

1. Si vos informations Wi-Fi ont été modifiées, le Landxcape™ doit être réinitialisé selon les étapes 3.

2. Lorsque le Landxcape™ est situé dans une zone de faible signal Wi-Fi ou pas de signal du tout, l'envoi instantané d'instructions depuis l'application mobile peut ne pas être exécuté immédiatement. Cependant, les instructions seront exécutées après le retour du Landxcape™ dans une zone de bon signal.
3. Pour une connexion de signal stable, il est recommandé d'installer l'amplificateur de signal Wi-Fi dans la zone de faible signal ou d'absence de signal.

6. Principe de fonctionnement du fil-barrière

6.1 Pose du fil-barrière

Utilisez la jauge de distance de bord pour régler correctement la distance jusqu'au bord de votre pelouse (Plus de 26 cm). C'est la distance recommandée. Utilisez la jauge de distance fournie pour assurer une bonne installation.

Si votre voisin utilise également un Landxcape™, laissez un espace d'au moins 1m entre le fil-barrière et la propriété voisine.

Le fil-barrière est censé délimiter précisément la surface devant être tondue. Les plis et les tas de fil ne faisant pas partie de la zone de travail sont susceptibles de perturber le fonctionnement du Landxcape™ (Voir Fig. G). Si vous disposez d'un excédent de fil après avoir délimité le périmètre de coupe, coupez-le et rangez-le dans un endroit à part. Il est cependant important de prévoir une longueur suffisante pour que le fil puisse être correctement relié au socle de recharge tout en étant enterré.

6.2 Enterrement du fil-barrière

Si vous avez l'intention d'enterrer le fil, il est recommandé d'arrimer d'abord le fil délimitant au gazon pour qu'il soit facile de faire des ajustements si nécessaire. Lorsque vous avez terminé l'installation du câble périphérique, nous vous recommandons de demander à Landxcape™ de suivre le câble périphérique en appuyant sur  et sur . Ceci permettra au Landxcape™ de s'ajuster à son nouvel environnement.

Tout en observant le Landxcape™ localiser la station de charge, vous pouvez apporter des modifications à l'itinéraire du câble périphérique, afin d'assurer un bon dépistage du câble périphérique par le Landxcape™ quand il localise la station de charge. Garantira qu'il réussira à fonctionner avec sa base de recharge avant que le câble délimitant ne soit enterré.

6.3 Raccord du câble périphérique

Utilisez un connecteur si le câble périphérique doit être rallongé et épissé. Il est étanche et garantit une connexion électrique fiable. Insérez les deux extrémités du fil dans deux des trois trous du connecteur. Assurez-vous que les fils sont complètement insérés dans le connecteur de sorte que les deux extrémités soient visibles à travers la zone transparente de l'autre côté du connecteur. (Voir Fig. H) Utilisez une pince pour presser complètement le bouton sur le dessus du connecteur. (Voir Fig. I1, I2)

 **AVERTISSEMENT:** Nous ne vous recommandons pas de simplement épisser le câble périphérique avec du ruban isolant ou d'utiliser un bornier à vis pour la connexion. L'humidité du sol peut oxyder le fil et entraîner la rupture du circuit après un certain temps.

7. Mise à jour du logiciel

Votre logiciel Landxcape™ peut être mis à jour lorsque de nouvelles

versions sont disponibles. Le dernier logiciel peut être téléchargé à partir de notre site Web www.landxcape-robotics.com.

Mise à jour via USB. Voir ci-dessous les instructions de téléchargement et d'installation:

- (1) Recherchez la dernière version du logiciel sur: www.landxcape-robotics.com. Enregistrez le fichier sur une clé USB vide FAT32 (lecteur flash). Supprimez tous les autres fichiers sur le lecteur et vérifiez le format. Si le lecteur est pas formaté en FAT32, s'il vous plaît reformater le disque.
- (2) Placez votre Landxcape™ sur une surface plane et sécurisée. Appuyez pour  désactiver votre Landxcape™.
- (3) Insérez le lecteur USB (lecteur flash) dans le port. (Ver Fig. J1)
- (4) Activez Landxcape™. La mise à jour commencera automatiquement. Attendez que l'écran affiche «USB» (voir fig. J2, J3), puis retirez le lecteur USB (lecteur flash) et fermez bien le couvercle de protection. Lorsque l'écran affiche "0 - - -", la mise à jour est terminée et Landxcape™ ouvrira la page PIN.

Le manuel dans la boîte est basé sur le logiciel par défaut de la production de masse. Certaines nouvelles caractéristiques / fonctions de la nouvelle version peuvent ne pas exister dans le manuel. Si vous ne trouvez pas certains paramètres dans le manuel, veuillez consulter www.landxcape-robotics.com pour télécharger la dernière version de manuel.

8. Entretien

Le Landxcape™ doit faire l'objet d'un examen périodique. Le Landxcape™ travaille dur, c'est pourquoi vous devez régulièrement le nettoyer en profondeur et changer les pièces usées. N'utilisez jamais le Landxcape™ quand le bouton marche/arrêt est endommagé. Éteignez la machine avant d'effectuer tout entretien ou maintenance que ce soit.

Dans cette section, nous vous expliquerons comment prendre soin de votre nouveau Landxcape™ de manière à ce qu'il s'adapte parfaitement à sa nouvelle demeure.

8.1 Affûtage

 **AVERTISSEMENT: Avant d'effectuer toute manipulation de nettoyage, de réglage ou de changement des lames, éteignez le Landxcape™ et mettez des gants de protection.**

 **AVERTISSEMENT: Pour le remplacement des lames, assurez-vous de remplacer TOUTES les lames à la fois. Utilisez toujours des vis neuves lors du montage des lames. Il est important d'assurer la rétention de la lame et l'équilibre du disque de rotation de la lame. Le fait de ne pas utiliser de vis neuves pourrait entraîner des blessures graves.**

Le Landxcape™ ne coupe pas l'herbe de la même manière que les autres tondeuses. Ses lames sont tranchantes comme des rasoirs sur leurs 2 bords et tournent dans les deux sens pour une efficacité de coupe maximale (Voir Fig. K). Chaque lame de votre Landxcape™ a 2 bords coupants. Le disque de coupe tourne vers l'avant et dans le sens contraire au hasard pour utiliser les deux bords tranchants. Ceci contribue à minimiser la fréquence de remplacement de la lame de coupe. Chaque lame va durer jusqu'à 2 mois quand il est programmé pour tondre la pelouse tous les jours. Vérifiez chaque fois si les lames sont ébréchées ou endommagées et changez-les le cas

échéant. Lorsque les lames sont usées et ne coupent plus bien, elles doivent être remplacées par les lames de rechange fourni avec votre Landxcape™. Des lames de rechange sont également disponibles chez votre détaillant Landxcape™ le plus proche.

A. Changement des lames

Au bout d'une certaine durée d'utilisation (normalement en fin de saison), les lames du Landxcape™ auront besoin d'être changées. C'est pourquoi il est indispensable de toujours changer toutes les lames en même temps. Vous pouvez utiliser l'un des kits de rechange fournis avec le Landxcape™, avec les vis de montage correspondantes.

Avant de changer les lames, coupez le moteur et mettez des gants de protection. Puis procédez de la manière suivante:

1. Retournez délicatement le Landxcape™.
2. Retirez le couvercle de la batterie et la batterie.
3. Dévissez les vis des lames avec un tournevis. (Voir Fig. L)
4. Puis fixez solidement les lames neuves.
5. Remontez la batterie et son couvercle.

IMPORTANT: Après avoir vissé les lames sur le disque, assurez-vous qu'elles peuvent tourner librement.

8.2 Nettoyage



AVERTISSEMENT: Avant de le nettoyer, éteignez votre Landxcape™. Mettez des gants de protection avant de nettoyer le disque de coupe, et ne le lavez pas sous le robinet.

A. Nettoyage du boîtier

Votre Landxcape™ fonctionnera mieux et plus longtemps s'il est nettoyé régulièrement. Toutefois, comme votre Landxcape™ est une machine électrique, vous devez faire attention lors du nettoyage, **de NE PAS UTILISER un tuyau, des nettoyeurs à haute pression ou autre pour faire couler de l'eau sur votre Landxcape™**; il est préférable d'utiliser un vaporisateur rempli d'eau. Pour nettoyer le boîtier en plastique moulé, utilisez un chiffon ou une brosse à poils mous et évitez les solvants et les produits de cirage (Voir Fig. M). Enfin, n'oubliez pas d'enlever tous les dépôts d'herbe et autres détrit.

B. Nettoyage de la partie inférieure

Une fois encore, vous devez impérativement éteindre le Landxcape™ avec le bouton marche/arrêt et **mettre des gants de protection avant de toucher le disque de coupe.**

Retournez tout d'abord votre Landxcape™ à l'envers pour en exposer sa face inférieure. Repérez le disque de coupe, le boîtier du moteur ainsi que les roues avant et les roues motrices. Nettoyez soigneusement toutes ces pièces avec un chiffon mouillé ou une brosse à poils mous.



AVERTISSEMENT: NE JAMAIS nettoyer le dessous de Landxcape™ au jet d'eau. Des composants pourraient s'endommager. (Voir Fig. N1, N2)

Faites tourner le disque de coupe pour vous assurer qu'il tourne librement. Vérifiez que les lames tournent librement autour des vis de fixation. Retirez tout obstacle.

IMPORTANT: Enlevez tous les détrit accumulés susceptibles de fissurer le disque de coupe. Même la fissure la plus microscopique peut influencer le fonctionnement du Landxcape™ de manière importante.

C. Nettoyez les broches de contact et les bandes

Nettoyer la broche de contact située sur la base de chargement et la bande de chargement situé sur le Landxcape™ à l'aide d'un chiffon.

Enlevez toute accumulation de débris d'herbe et de débris autour des broches de contact et des bandes de chargement de temps en temps pour vous assurer que le Landxcape™ se charge correctement à chaque fois.

8.3 Durée de vie de la batterie

Le cœur du Landxcape™ est une Pile de Lithium de 20V. Pour un stockage correct de la batterie, assurez-vous qu'elle est complètement chargée et conservée dans un endroit frais et sec.

REMARQUE: La plage de température de fonctionnement pour Landxcape™ va de 0°C à 55°C.

La durée de vie de la batterie du Landxcape™ dépend de plusieurs facteurs:

- La durée de la saison de tonte dans votre région
- Le nombre d'heures que le Landxcape™ travaille chaque jour
- L'entretien de la batterie pendant le rangement

Le Landxcape™ peut être chargé manuellement sans le câble périphérique.

1. **Connectez la base de charge à une source d'alimentation appropriée. Le voyant vert de la station de chargement s'allumera.**
2. **Placez manuellement la Landxcape™ dans la base de charge alors que la Landxcape™ est éteinte. (Voir Fig. O)**
3. **L'indicateur lumineux vert clignote sur la base de charge, Landxcape™ commencera à se charger.**

8.4 Hibernation

Votre Landxcape™ fonctionnera mieux et plus longtemps si vous le laissez reposer pendant l'hiver. Bien que le Landxcape™ soit un appareil très solide, nous vous recommandons néanmoins de le ranger dans une remise ou dans un garage pendant l'hiver.

Avant de ranger le Landxcape™ pour l'hiver, n'oubliez pas:

- de le nettoyer soigneusement
- Chargez complètement la batterie et retirez-la de Landxcape™
- de l'éteindre

Pour maximiser la durée de vie de la batterie, chargez-la complètement et retirez-la de Landxcape™ avant de la ranger en hiver.



AVERTISSEMENT: Protéger le dessous de Landxcape™ de l'eau. NE JAMAIS ranger Landxcape™ à l'envers à l'extérieur.

Le fil-barrière peut être laissé par terre, mais il est préférable de protéger les extrémités, par exemple en les mettant dans une boîte de conserve remplie de graisse. Si vous choisissez de laisser le socle de recharge à l'extérieur pendant l'hiver, laissez le fil-barrière relié au socle.

REMARQUE: Lorsque vous redémarrez le Landxcape™ après le repos hivernal, nettoyez soigneusement les bornes de recharge et les broches de contact en utilisant de préférence une toile émeri fine.

8.5 Changement de la batterie



AVERTISSEMENT: Mettez le bouton marche/arrêt avant d'effectuer toute manipulation de réglage, de changement ou de réparation. Avant de changement des lames, éteignez le Landxcape™ et mettez des gants de protection.

Si vous devez changer la batterie, procédez de la manière suivante.

















1. Retournez délicatement le Landxcape™.
2. Enlevez les vis de fixation de la batterie. Retirez le carter de la batterie. (Voir Fig. P1)











- Sortez l'ancienne batterie en faisant attention. Appuyez sur l'enclenchement et libérez les connecteurs. (Voir Fig. P2)
REMARQUE: Ne tirez pas sur les câbles. Tenez les connecteurs et sortez l'élément de blocage.
- Connectez la nouvelle batterie originale en reliant les connecteurs ensemble jusqu'à ce qu'ils soient en position (Voir Fig. P3, P4).
- Installez la batterie tel qu'indiqué. (Voir Fig. P5) Remplacez le carter dans sa position et vissez fermement les vis.

9. Messages fonctionnels

Affichage	Message	Action
- F 1 -	Délai de pluie activé	Aucune action n'est requise.

10. Messages d'erreur

Symptôme	Cause	Action
- E 1 -	Landxcape™ est en-dehors de la zone de fonctionnement.	<ol style="list-style-type: none"> Si le Landxcape™ se trouve actuellement en dehors de son périmètre: éteignez l'appareil et remettez-le dans son périmètre. Rallumez-le. Appuyez sur , puis sur . Si le Landxcape™ est à l'intérieur de son périmètre, vérifiez que le voyant LED de la station de charge soit vert. S'il ne l'est pas, vérifiez que la station de charge est correctement reliée au chargeur et que ce dernier est branché à une alimentation appropriée. Si c'est le cas, cela signifie que les extrémités du câble périphérique sont mal fixées et que vous devez les inverser. L'indicateur lumineux rouge de charge s'allumera, vérifiez que le câble périphérique est bien connecté aux pinces de la socle de recharge. Si le problème persiste, vérifiez que le câble périphérique n'a pas été coupé.
- E 2 -	Roues bloquées	<ol style="list-style-type: none"> Éteignez le Landxcape™ et placez-le dans un endroit sans obstacles. Rallumez-le. Appuyez sur , puis sur . Si le message d'erreur s'affiche toujours, éteignez l'appareil, retournez-le et vérifiez si la rotation des roues est bloquée par un objet. Enlevez l'objet à l'origine du blocage, remettez le Landxcape™ d'aplomb, rallumez-le. Appuyez sur , puis sur .
- E 3 -	Disque de coupe bloqué	<ol style="list-style-type: none"> Éteignez l'appareil; Retournez le Landxcape™ et vérifiez si la rotation du disque de coupe n'est pas bloquée par un objet. Enlevez l'objet à l'origine du blocage. Placez le Landxcape™ verticalement et utilisez-le dans un endroit avec de l'herbe courte ou ajuster la hauteur de coupe; Rallumez-le. Appuyez sur , puis sur .
- E 4 -	Landxcape™ est coincé.	<ol style="list-style-type: none"> Éteignez l'appareil; Placez le Landxcape™ dans un endroit sans obstacles. Rallumez-le. Appuyez sur , puis sur . Si le message d'erreur s'affiche toujours, éteignez l'appareil, retournez-le. Vérifier la présence d'un obstacle qui empêche les roues de tourner. Enlevez l'objet à l'origine du blocage, remettez le Landxcape™ d'aplomb, rallumez-le. Appuyez sur , puis sur .
- E 5 -	Landxcape™ est soulevé.	<ol style="list-style-type: none"> Clavier et éteignez l'appareil. Placez le Landxcape™ dans un endroit sans obstacles, rallumez-le. Appuyez sur , puis sur . Si le message d'erreur s'affiche toujours, désactivez Landxcape™, retournez-le et vérifiez s'il y a des choses qui empêchent les roues à tourner. Enlevez l'objet à l'origine du blocage, remettez le Landxcape™ d'aplomb, rallumez-le. Appuyez sur , puis sur .



- E6 -	Landxcape™ est à l'envers.	Remettez le Landxcape™ d'aplomb. Appuyez sur  , puis sur  .
- E7 -	Erreur de batterie	1. Vérifiez la température de la batterie. Si la température est trop élevée, attendez que la température se soit refroidie. Appuyez sur  puis sur  . 2. Remplacer une nouvelle batterie Relancer Landxcape™ Appuyez sur  puis sur  . 3. Si l'erreur se répète, essayez de modifier l'horaire de travail.
- E8 -	Landxcape™ met trop de temps à retourner à la socle de recharge.	Mettez manuellement Landxcape™ dans la socle de recharge pour le recharge. Appuyez sur  puis sur  après que Landxcape™ est rechargé pleinement. Reportez-vous au manuel d'installation.
- E9 -	Ceci est peut-être d. au fait que votre routeur a perdu en puissance ou que vous avez changé votre routeur Wi-Fi ou opérateur réseau.	Veuillez reconnecter le Landxcape™ au réseau Wi-Fi auquel il était originellement associé. Si c'est impossible, contactez le Service client.
- EE -	Erreur inconnue	Relancer Landxcape™ Appuyez sur  puis sur  . Si le message d'erreur se répète, contactez un agent de service pour les aides.

REMARQUES

- Avant d'allumer l'appareil, vérifiez toujours que le Landxcape™ est bien situé dans son périmètre. Dans le cas contraire, le message « - E :- » sera affiché. Le même message apparaîtra si le Landxcape™ est posé sur le fil-barrière au moment où vous l'allumez.
- Si vous souhaitez garer le Landxcape™ sur son socle pour quelque raison que ce soit (ex: fête, présence d'enfants en train de jouer): appuyez sur  puis sur . Le Landxcape™ retournera à sa base et y restera. Ou appuyez sur  pour désactiver Landxcape™.
- Si une erreur se répète toujours au même endroit de la pelouse, cela peut être le signe d'un problème dans l'installation du fil-barrière; vérifiez le montage du fil en vous référant aux instructions d'installation.
- Si votre pelouse est divisée en deux zones séparées, reliées par un couloir de moins de 1m, dont l'une ne comporte pas de base de recharge: lorsque le Landxcape™ est à cours de charge, amenez-le manuellement à la base de charge, il commencera à charger.
- Si le Landxcape™ fonctionne anormalement de temps en temps, essayez de le redémarrer. Si le problème persiste, enlever et remettre la batterie. Si le problème persiste, veuillez contacter l'agent de service après-vente Landxcape™ pour obtenir de l'aide.
- Ne lavez pas la machine avec un nettoyeur à haute pression. Cela pourrait endommager la batterie ou la machine.

11. Guide de dépannage

Si votre Landxcape™ ne fonctionne pas correctement, consultez le guide de dépannage ci-dessous. Si le défaut persiste, contactez le magasin d'achat.

Symptôme	Cause	Action
La LED du socle de recharge ne s'allume pas.	Pas d'alimentation	Vérifiez que le cordon d'alimentation est correctement relié au chargeur et que le chargeur est branché à une alimentation appropriée.
L'indicateur lumineux rouge de charge s'allumera.	Le fil-barrière n'est pas connecté.	Vérifiez que le câble périphérique a été correctement branché à la station de charge. Vérifiez que le câble périphérique n'est pas cassé, notamment aux extrémités du câble.
Le Landxcape™ s'allume, mais le disque de coupe ne bouge pas.	Le Landxcape™ est en train de chercher le socle de recharge (sauf que si vous appuyez sur  puis sur  le bouton pour le faire aller à la socle de recharge).	Ceci est normal: le Landxcape™ a besoin de se recharger et le disque de coupe ne tourne pas lorsque le robot est en train de revenir sur son socle.
Le Landxcape™ vibre.	Les lames peuvent être endommagées. Vérifiez l'état du disque de lame.	Examinez les lames et les vis, et changez-les le cas échéant. Supprimez les débris et corps étrangers des lames et du disque porte-lames.

La coupe du gazon est irrégulière.	Le Landxcape™ ne travaille pas assez longtemps chaque jour.	Programmez une durée de travail plus longue.
	La surface de travail est trop grande.	Essayez de diminuer la superficie de la surface de travail ou augmentez la durée du travail.
	Les lames sont émoussées.	Changez toutes les lames et les vis en même temps afin que le disque de coupe reste bien équilibré.
	La hauteur de coupe est réglée sur un cran trop bas pour votre pelouse.	Réglez la hauteur sur un cran élevé, puis baissez progressivement.
	Le disque de coupe est recouvert d'herbe ou d'un autre objet.	Examinez le disque de coupe et enlevez l'herbe et tous les objets.
	De l'herbe s'est accumulée sur le disque ou dans le boîtier du moteur.	Vérifiez que le disque peut bien tourner sans entrave. Si nécessaire, démontez le disque et enlevez les débris.
Landxcape™ est dans son périmètre et le câble périphérique est connecté. Mais l'écran affiche «- E !->» .	Les extrémités du câble périphérique ne sont pas fixées correctement.	Inversez les extrémités du câble périphérique.
	Le câble périphérique est cassé.	Réparez le câble périphérique endommagé avec des connecteurs.
La durée de charge est beaucoup plus longue que la durée de charge nominale.	Mauvais contact dû à la saleté de la borne de recharge.	Nettoyez les broches de contact du socle et les bornes de recharge de la machine à l'aide d'un chiffon.
	Le système de protection de la charge s'est activé à cause de la température trop élevée.	Placez la base de charge dans une zone ombragée ou attendez que la température refroidisse.
La tondeuse ne se recharge pas	Pas d'alimentation	Vérifiez que le cordon d'alimentation est correctement relié au chargeur et que le chargeur est branché à une alimentation appropriée.
	Dysfonctionnement pendant le chargement manuel	Voir la recharge manuelle dans la Section 7.3.
La durée d'autonomie du Landxcape™ est de plus en plus courte après chaque recharge.	Quelque chose bloque le disque de coupe.	Enlevez le disque de coupe et nettoyez-le. L'herbe est trop haute et trop épaisse.
	Le Landxcape™ tremble beaucoup.	Examinez les lames et le disque de coupe et enlevez l'herbe et tous les objets.
	La batterie est peut-être vieille ou épuisée.	Changez-la.
Le Landxcape™ ne se met pas en marche à l'heure prévue.	L'horloge est mal réglée.	Régler correctement l'horaire, voir la Section 4.3.
	Les temps de coupe programmés pour le Landxcape™ sont incorrects.	Changez les heures de début et de fin de travail du Landxcape™.
	Le Landxcape™ est amarré manuellement sur la station de recharge.	Appuyer sur  , puis sur  .
	La batterie ne se charge pas en cas de sa température dépassant 55°C au temps chaud.	Attendez que la batterie se soit refroidie.
Landxcape™ ne peut pas s'enclencher correctement dans la base de charge	Influences environnementales.	Redémarrez la Landxcape™.
	Mauvais contact dû à la saleté de la borne de recharge.	Nettoyez les broches de contact du socle et les bornes de recharge de la machine à l'aide d'un chiffon.
L'indicateur vert sur la base de charge s'allume avant que la charge ne soit terminée.	La station de charge est en surchauffe.	Placez la base de charge dans une zone ombragée ou attendez que la température refroidisse.
Le Landxcape™ fonctionne en dehors du câble périphérique.	Le câble périphérique a été installé avec des angles droits.	Vérifiez que le câble périphérique a été installé avec des coins arrondis.
Le Landxcape™ ne tond pas de zone dans une zone de câble périphérique.	La zone de coupe est plus grande que la zone de coupe admissible pour le Landxcape™.	Réduisez la zone de coupe ou utilisez Landxcape™ avec une plus grande surface de coupe autorisée.

Le Landxcape™ se retourne ou tourne de façon erratique près du câble périphérique.	Le câble périphérique d'une autre Landxcape™ ou une tondeuse robotique d'une autre marque est trop proche.	Assurez-vous que le câble périphérique de la Landxcape™ est espacé d'au moins 1 m du câble périphérique voisin.
	Dans des conditions d'humidité, le signal électrique du câble périphérique peut fuir de l'union ou de la réparation du câble.	Vérifiez les joints du câble périphérique. Isolez-les pour offrir un raccord complètement étanche.
	Il existe une fuite du signal électrique du câble périphérique due à une rupture de l'isolation.	Réparez l'isolation du câble périphérique avec des connecteurs.
Les roues du Landxcape™ dérapent ou endommagent la pelouse.	Des obstacles étrangers, tels que des brindilles et des branches peuvent être coincées sous le Landxcape™.	Enlevez les objets étrangers de sous le Landxcape™.
	La pelouse est trop humide.	Attendez jusqu'à ce que la pelouse ait séché.
Le Landxcape™ quitte le câble périphérique en descendant une colline en raison de vitesses élevées.	Le câble périphérique est placé sur une pente plus abrupte que 17% (10°).	Repositionnez le câble périphérique loin des pentes ayant une déclivité de plus de 17% (10°). Veuillez vous reporter au manuel d'installation pour plus de détails.
Err	Échec de la mise à jour du logiciel.	Réessayez selon la section "mise à jour du logiciel".
Landxcape™ tourne en rond, tourne à droite ou à gauche même s'il n'y a pas d'obstacle devant.	Le câble périphérique d'un autre Landxcape™ ou d'un autre robot tondeuse est placé trop près.	vérifiez et assurez-vous que le câble périphérique du robot Landxcape™ est à une distance d'au moins 1 m du câble périphérique voisin. Si le problème persiste, veuillez contacter le représentant Landxcape™ pour recevoir de l'aide.
Le clavier du robot tondeuse ne fonctionne pas.	Le clavier est endommagé.	Le clavier est endommagé.
	Mauvais branchement du câble entre le tableau de commande et la carte mère ou le câble est endommagé.	Mauvais branchement du câble entre le tableau de commande et la carte mère ou le câble est endommagé.
	Le clavier doit être réinitialisé.	Le clavier doit être réinitialisé.
Le robot tondeuse n'évite pas les obstacles.	Le câble périphérique d'un autre Landxcape™ ou d'un autre robot tondeuse est placé trop près.	vérifiez et assurez-vous que le câble périphérique du robot Landxcape™ est à une distance d'au moins 1 m du câble périphérique voisin. Si le problème n'est toujours pas résolu, veuillez contacter le représentant Landxcape™ pour recevoir de l'aide.
	L'obstacle est inférieur à 10 cm.	C'est normal.

Protection de l'environnement

 Les déchets d'équipements électriques et électroniques ne doivent pas être déposés avec les ordures ménagères. Ils doivent être collectés pour être recyclés dans des centres spécialisés. Consultez les autorités locales ou votre revendeur pour obtenir des renseignements sur l'organisation de la collecte.

Caractéristiques techniques

Modèle **LX835 LX835i LX910 (8/9 - désignations des pièces, illustration de la Robot de fauchage à pelouse)**

	LX835	LX835i	LX910
Tension nominale	20V Max.*		
Vitesse à vide (/min)	2800		
Zone de coupe (m ²)	800		1000
Diamètre de coupe (cm)	18		
Hauteur de coupe (mm)	30-60		
Positions de hauteur de coupe	4		
Pente maximale	35% (20°)		
Type de batterie	Lithium		
Modèle de batterie	LA0007		
Durée de charge environ. (min)	105		
Modèle de chargeur	LA8001 / LA8002		
Valeurs nominales du chargeur	Entrée: 100-240V~50/60Hz, 38W, Sortie: 20V , 1.5A		
Poids de la machine (kg)	8.3		
APP	N	Y	N
Capteur de pluie	Y		
Classe de protection	III		
Ande de fréquence des systèmes à boucle d'induction magnétique	77 Hz		
Puissance radiofréquence maximale des systèmes à boucle d'induction magnétique	82 dBμA/m		
Bandes de fréquences pour WIFI	/	2400-2483.5 MHz	/
Puissance d'émission maximale pour WIFI	/	20 dBm	/

*La tension est mesurée à vide. La tension initiale de la batterie atteint un maximum de 20 volts. La tension nominale est de 18 volts.

Informations relatives au bruit

	LX835	LX835i	LX910
Niveau de pression acoustique	$L_{pA} = 40.6 \text{ dB (A)}$ $K_{pA} = 3.0 \text{ dB(A)}$	$L_{pA} = 40.6 \text{ dB (A)}$ $K_{pA} = 3.0 \text{ dB(A)}$	$L_{pA} = 40.6 \text{ dB (A)}$ $K_{pA} = 3.0 \text{ dB(A)}$
Niveau de puissance acoustique	$L_{wA} = 60.6 \text{ dB (A)}$ $K_{wA} = 3.0 \text{ dB(A)}$	$L_{wA} = 60.6 \text{ dB (A)}$ $K_{wA} = 3.0 \text{ dB(A)}$	$L_{wA} = 60.6 \text{ dB (A)}$ $K_{wA} = 3.0 \text{ dB(A)}$

Porter des protections auditives lorsque la pression sonore est supérieure à

80dB(A)

Un certain niveau de bruit de la machine est inévitable. Le travail bruyant sur des routes doit être autorisé et limité à certaines périodes. Les périodes de repos doivent être préservées et les heures de travail peuvent être restreintes à un minimum. Pour sa propre protection et la protection des personnes travaillant dans les environs, le personnel doit porter une protection auditive appropriée.

Accessoires

	LX835	LX835i	LX910
Vis	9	9	9
Socle de recharge	1	1	1
Clous de fixation de la base de chargement	8	8	8
Câble périphérique	180m	180m	180m
Piquets-fils	250	250	250
Clef Allen	1	1	1
Jauges de distance de câbles périphériques	2	2	2
Lames	9	9	9
Connecteur	2	2	2
Batterie (LA0007)	1	1	1
Chargeur (LA8001 / LA8002)	1	1	1

Nous recommandons d'acheter tous les accessoires dans le magasin d'acquisition de la machine. Pour plus d'informations, se référer à l'emballage des accessoires. Le personnel du magasin est également là pour vous conseiller.

Déclaration de conformité

Nous,
Positec Germany GmbH
Postfach 32 02 16, 50796 Cologne, Germany

Positec déclare que le produit
Description **Robot de fauchage à pelouse**
Modèle **LX835 LX835i LX910 (8/9 - désignations des pièces, illustration de la Robot de fauchage à pelouse) (Le numéro de série est placé sur la dernière page) avec chargeur de batterie LA8001 / LA8002 et station de recharge LA3001**
Fonction **Tondeuse à gazon**

Est conforme aux directives suivantes,
2006/42/EC, 2014/30/EU, 2014/35/EU, 2011/65/EU & (EU)2015/863, 2000/14/EC amendée par 2005/88/EC, 2014/53/EU

2000/14/EC amendée par 005/88/EC
- Procédure d'évaluation de la conformité conformément à **Annex V**

- Niveau de pression acoustique **60.6 dB (A)**
- Niveau d'intensité acoustique **63 dB (A)**

Notification réalisée par
Nom: MiCOM Labs Inc., Notified Body Number 2280
Address: MiCOM Labs Inc., 575 Boulder Court, Pleasanton, California 94566, USA
No de certification: SGSA99-EU

Et conforme aux normes,
EN 60335-1:2012+A11:2014+A13:2017+A1:2019+A14:2019+A2:2019+A15:2021, EN 50636-2-107:2015+A1:2018+A2:2020+A3:2021, EN 60335-2-29:2004+A2+A11:2018, EN 62233:2008, EN IEC 62311:2020, EN IEC 55014-1:2021, EN IEC 55014-2:2021,

**EN IEC 61000-3-2:2019+A1:2021,
EN 61000-3-3:2013+A1:2019+A2:2021,
EN ISO 3744:2005, EN 301 489-1 V2.2.3, EN 301 489-3 V2.1.1,
EN 301 489-17 V3.2.4, EN 300 328 V2.2.2, EN 303 447 V1.1.1**

La personne autorisée à compiler le dossier technique,
Nom Marcel Filz
Adresse Positec Germany GmbH
Postfach 32 02 16, 50796 Cologne, Germany



2022/12/22
Allen Ding
Ingénieur en chef adjoint, Essais & Certification
Positec Technology (China) Co., Ltd.
18, Dongwang Road, Suzhou Industrial Park, Jiangsu 215123, P. R. China

1. Sicurezza del prodotto

1.1 Avvisi generali per la sicurezza degli utensili a motore

 **AVVERTENZA: È assolutamente necessario leggere attentamente tutte le istruzioni.**

Eventuali errori nell'adempimento delle istruzioni qui di seguito riportate potranno causare scosse elettriche, incendi e/o lesioni gravi.

Leggere accuratamente queste istruzioni per usare la macchina in sicurezza.

Conservare tutti gli avvisi e le istruzioni per poterle consultare quando necessario.

- Questo dispositivo non è inteso per l'uso da parte di persone (inclusi i bambini) con capacità fisiche, sensorie o mentali ridotte o con scarsa esperienza e conoscenza del prodotto, a meno che non sia utilizzato sotto la supervisione da parte di persone responsabili per la loro sicurezza.
- I bambini devono essere controllati per garantire che non giochino con il dispositivo.
- La batteria di questo dispositivo può essere sostituita solo da personale qualificato.
AVVERTENZA: Per caricare la batteria, utilizzare solo l'alimentatore rimovibile fornito con il dispositivo.

IMPORTANTE

**LEGGERE ATTENTAMENTE PRIMA DELL'USO
CONSERVARE PER RIFERIMENTO FUTURO**

PROCEDURE PER UN USO SICURO

Addestramento

- a) Leggere con attenzione le istruzioni. Acquisire familiarità con i comandi e il corretto funzionamento dell'apparecchio.
- b) Non permettere mai a bambini o a persone sprovviste delle necessarie competenze di utilizzare l'attrezzo. L'età minima di utilizzo dello stesso può variare a seconda delle diverse normative locali.
- c) Ricordare che l'operatore o l'utente sono responsabili di incidenti o rischi che dovessero verificarsi ai danni di terzi o delle proprietà.

OPERAZIONI PRELIMINARI

- a) Accertarsi che il filo perimetrale sia installato correttamente, in base alle istruzioni.
- b) Ispezionare con attenzione l'area in cui si deve utilizzare il robot tosaerba e togliere tutti gli oggetti

che potrebbero essere lanciati dal robot tosaerba.

- c) Prima dell'uso, verificare visivamente che le lame, i rispettivi bulloni e il gruppo di taglio non siano usurati o danneggiati. In tal caso, sostituire le lame o i bulloni in blocco per mantenere il bilanciamento.
- d) Su macchine con più lame, prestare attenzione perché ruotando una lama si provoca la rotazione dell'altra lama.
- e) AVVERTENZA! Non utilizzare mai il robot tosaerba se le protezioni o i ripari sono danneggiati o senza i gli appositi apparati di sicurezza.

FUNZIONAMENTO

1. GENERALI

- a) Non utilizzare mai il robot tosaerba se le protezioni o i ripari sono danneggiati o senza i gli appositi apparati di sicurezza, come i deflettori e di raccolta erba.
- b) Non avvicinare mani o piedi accanto o sotto le parti rotanti. Nel caso di falciatrici rotative, mantenere costantemente libere le aperture di scarico.
- c) Non raccogliere, né trasportare il robot tosaerba quando è in funzione.
- d) Spegnerne il Landxcape™:
 - prima di eliminare un ostacolo;
 - prima di controllare, pulire o effettuare lavori sul robot tosaerba.
- e) Non è consentito modificare la versione originale del robot tosaerba. Il produttore declina ogni responsabilità per eventuali modifiche non autorizzate.
- f) Avviare il robot tosaerba, come descritto nelle istruzioni. Quando l'interruttore principale è in posizione ON, assicurarsi di tenere mani e piedi lontani dalle lame rotanti. Non infilare mai le mani o i piedi sotto al tosaerba.
- g) Non sollevare né trasportare il robot tosaerba quando l'interruttore principale è in posizione ON.
- h) Non consentire a persone che non conoscono il funzionamento e il comportamento del robot tosaerba di utilizzarlo.
- i) Non sistemare oggetti sopra al robot tosaerba o alla base di ricarica.
- j) Non utilizzare il robot tosaerba se il disco lame o la scocca presentano difetti. Non utilizzarlo nemmeno se presenta lame, viti, dadi o cavi difettosi.
- k) Spegnerne sempre il robot tosaerba quando non si ha intenzione di utilizzarlo. Il robot tosaerba può avviarsi solo se l'interruttore principale è in posizione ON e se è stato inserito il codice PIN corretto.

- l) Tenere mani e piedi lontani dalle lame rotanti. Non mettere mai le mani o i piedi vicino o sotto il corpo quando il robot tosaerba è in funzione.
- m) Evitare di utilizzare la macchina e i suoi accessori in condizioni meteo avverse, specialmente in caso di rischio di caduta di fulmini.
- n) Non toccare parti mobili pericolose prima che si siano completamente arrestate.
- o) Per le macchine utilizzate in aree pubbliche, i segnali di avvertimento devono essere collocati attorno all'area di lavoro della macchina. Mostrano la sostanza del seguente testo:



ATTENZIONE! Tosaerba automatico! Stare lontano dalla macchina! Supervisionare i bambini!

2. ULTERIORI INFORMAZIONI PER QUANDO L'APPARECCHIATURA FUNZIONA IN MODALITÀ AUTOMATICA

- a) Non usare il robot tosaerba in presenza di altre persone, in particolar modo di bambini o di animali domestici.

MANUTENZIONE E CONSERVAZIONE



AVVERTENZA! Se il robot tosaerba viene capovolto, l'interruttore principale deve essere sempre in posizione OFF.

L'interruttore principale deve essere in posizione OFF durante tutti i lavori al sottosocca del tosaerba, come, ad esempio, la pulizia o la sostituzione delle lame.

- a) Ai fini della sicurezza delle operazioni, accertarsi che tutti i dadi, i bulloni e le viti del robot tosaerba siano saldamente avvitati.
- b) Controllare il robot tosaerba ogni settimana e sostituire le eventuali parti danneggiate o usurate.
- c) Controllare in particolare che le lame e il disco lame siano integri. All'occorrenza, sostituire tutte le lame e le viti contemporaneamente in modo che le parti rotanti siano bilanciate.
- d) Assicurarsi di utilizzare solo ricambi originali.
- e) Assicurarsi che le batterie siano caricate utilizzando il caricabatteria corretto consigliato dal costruttore. L'uso non corretto potrebbe causare folgorazioni, surriscaldamento o perdite di liquidi corrosivi dalla batteria.
- f) Nel caso di perdite di elettroliti, lavare con acqua/un agente neutralizzante, chiedere l'aiuto di un medico nel caso vengano a contatto con gli occhi, ecc;
- g) Le manutenzione del robot tosaerba deve essere

eseguita seguendo le istruzioni del costruttore.

Suggerimento

Collegare la macchina e/o i suoi accessori solo a un circuito di alimentazione protetto da un dispositivo di corrente residua (RCD) con corrente di intervento non superiore a 30 mA.

Rischi residui

Per evitare infortuni, indossare guanti produttivi quando si sostituiscono le lame.

Trasferimento

Per i trasporti più lunghi, si raccomanda di riporre il robot tosaerba nell'imballaggio originale.

Per un trasferimento sicuro dall'area di lavoro o al suo interno:

- a) fermare il tagliaerba premendo il tasto STOP; Si sceglie il PIN a quattro cifre quando si avvia il tagliaerba per la prima volta.
- b) spegnere sempre il robot tosaerba se si ha intenzione di trasportarlo;
- c) afferrare il robot tosaerba per l'impugnatura presente nella parte anteriore, nella parte posteriore. Trasportare il robot tosaerba con il disco lame lontano dal corpo.

Requisiti di esposizione RF

Per soddisfare i requisiti relativi all'esposizione RF, è necessario mantenere una distanza di separazione di almeno 200 mm tra questo dispositivo e le persone durante il funzionamento del dispositivo.

Per garantire la conformità, non è consigliabile eseguire operazioni a distanze più ravvicinate. L'antenna utilizzata per questo trasmettitore non deve essere collocata in congiunzione con altre antenne o trasmettitori.

Avvertenze di sicurezza per il pacco batteria all'interno dell'elettro utensile

a) Non smontare, aprire o strappare le celle secondarie o il pacco batteria.

b) Non mettere in corto circuito il pacco batteria. Non conservare il pacco batteria disordinatamente in una scatola o in un cassetto in cui potrebbe essere cortocircuitato da altri oggetti metallici. Quando il pacco batteria non è in uso, tenerlo lontano da altri oggetti metallici come graffette, monete, chiavi, chiodi, viti e altri piccoli oggetti metallici, perché potrebbe crearsi un

collegamento tra i due terminali. Collegare i terminali della batteria potrebbe causare incendi o ustioni.

- c) Non esporre il pacco batteria a calore o fuoco. Evitare di conservarlo alla luce diretta del sole.**
- d) Non sottoporre il pacco batteria a scosse meccaniche.**
- e) In caso di perdite da una cellula, evitare che il liquido entri in contatto con la pelle o gli occhi. In caso di contatto, lavare l'area interessata con abbondante acqua e consultare un medico.**
- f) Tenere le celle e il pacco batteria puliti e asciutti.**
- g) Ricaricare solo con la base di ricarica fornita da Landxcape™. Non utilizzare caricabatterie diversi da quelli forniti per l'uso specifico con l'apparecchiatura.**
- h) Non utilizzare un pacco batteria non progettato per questo prodotto.**
- i) Tenere il pacco batteria fuori dalla portata dei bambini.**
- j) Conservare i documenti originali del prodotto per riferimenti futuri.**
- k) Smaltire adeguatamente.**
- D Non mescolare celle di diverse produzione, capacità, dimensione o tipo all'interno di un dispositivo.**
- m) Tenere la batteria lontana da microonde e alta pressione.**

Requisiti del manuale d'uso per il prodotto wireless

- a) Il funzionamento di questo dispositivo è soggetto alla due seguenti condizioni:
 - (1) Questo dispositivo non deve causare interferenze pericolose, e
 - (2) questo dispositivo deve accettare qualsiasi interferenza ricevuta, incluse quelle che potrebbero causare un funzionamento indesiderato.
- b) Attenzione: Cambiamenti o modifiche a questa unità non espressamente approvate dai responsabili in materia di conformità potrebbero invalidare il diritto dell'utente ad utilizzare l'apparecchiatura.
- c) NOTA: Questa apparecchiatura genera, utilizza e può irradiare energia a radiofrequenza e, se non installata e utilizzata in conformità alle istruzioni, può causare interferenze dannose alla comunicazione radio. Tuttavia, non vi è alcuna garanzia che non si verifichino interferenze in una installazione specifica. Se questo dispositivo causa interferenze dannose alla ricezione radio o televisiva, che possono essere

individuate spegnendo e riaccendendo il dispositivo, l'utente è incoraggiato a cercare di correggere l'interferenza eseguendo una o più delle seguenti misure:

- Riorientare o spostare l'antenna ricevente.
- Accrescere il divario tra l'apparecchiatura e il ricevitore.
- Collegare l'apparecchiatura ad una presa su un circuito diverso da quello al quale è collegato il ricevitore.
- Consultare il rivenditore o un tecnico radiotelevisivo esperto.

1.2 Simboli su Landxcape™



AVVERTENZA – In caso di uso improprio, il robot tosaerba può essere pericoloso.

Leggere attentamente le istruzioni per l'uso e comprenderne il significato prima di utilizzare il robot tosaerba.



AVVERTENZA - Tenere gli astanti a distanza di sicurezza.



AVVERTENZA – Spegnerne la macchina prima di sottoporla a manutenzione o di sollevarla.



AVVERTENZA – Non salire sopra il robot tosaerba.



Non bruciare



Se le batterie non sono disposte in modo appropriato, potrebbero entrare nel ciclo dell'acqua, il che può essere un pericolo per l'ecosistema. Non disporre le batterie usate come rifiuti urbani non differenziati.



Batteria agli ioni di litio. Questo prodotto è stato contrassegnato con un simbolo relativo alla "raccolta differenziata" per tutti i pacchi batteria. Sarà pertanto riciclato o smontato al fine di ridurre l'impatto ambientale. I pacchi batteria possono essere nocivi per l'ambiente e per la salute delle persone, in quanto possono contenere sostanze pericolose.



Non lavare il robot tosaerba con apparecchi ad alta pressione.



Dispositivo di Classe III



I prodotti elettrici non possono essere gettati tra i rifiuti domestici. L'apparecchio da rottamare deve essere portato al centro di riciclaggio per un corretto trattamento. Controllare con le autorità locali o con il rivenditore per localizzare il centro di riciclaggio più vicino.



Leggere il manuale di istruzioni



Unità di alimentazione rimovibile

2. Componenti del robot tosaerba

1. **STRISCIA DI RICARICA**
2. **TASTO STOP**
3. **MANIGLIA DI REGOLAZIONE DELL'ALTEZZA DI TAGLIO**
4. **SENSORE PIOGGIA**
5. **RUOTA POSTERIORE**
6. **LAME**
7. **RUOTA ANTERIORE**
8. **PORTA USB**
9. **PACCO BATTERIA ***
10. **DISCO LAME**
11. **MANIGLIA**
12. **TASTO DI ACCENSIONE/SPEGNIMENTO**
13. **PULSANTE HOME**
14. **POMELLO**
15. **TASTO START**
16. **DISPLAY**
17. **PILA DI RICARICA**
18. **BASE DI RICARICA**
19. **PIN DI CONTATTO**
20. **TRASFORMATORE**
21. **PICCHETTO FILO PERIMETRALE**
22. **FILO PERIMETRALE**
23. **CHIODI DI ANCORAGGIO DELLA BASE DI RICARICA**
24. **DISTANZIATORE PER IL FILO PERIMETRALE**
25. **CHIAVE A BRUGOLA**
26. **CONNETTORER**

* Accessori illustrati o descritti non fanno necessariamente parte del volume di consegna.

Uso conforme alle norme

Questo prodotto è stato progettato per tosare l'erba di prati domestici. È progettato per falciare spesso, mantenendo il prato più vigoroso e bello che mai. In base alle dimensioni del prato, Landxcape™ può essere programmato per funzionare in qualsiasi orario e con qualsiasi frequenza. Non è concepito per scavare, spazzare o sgombrare la neve.

3. Pannello di controllo

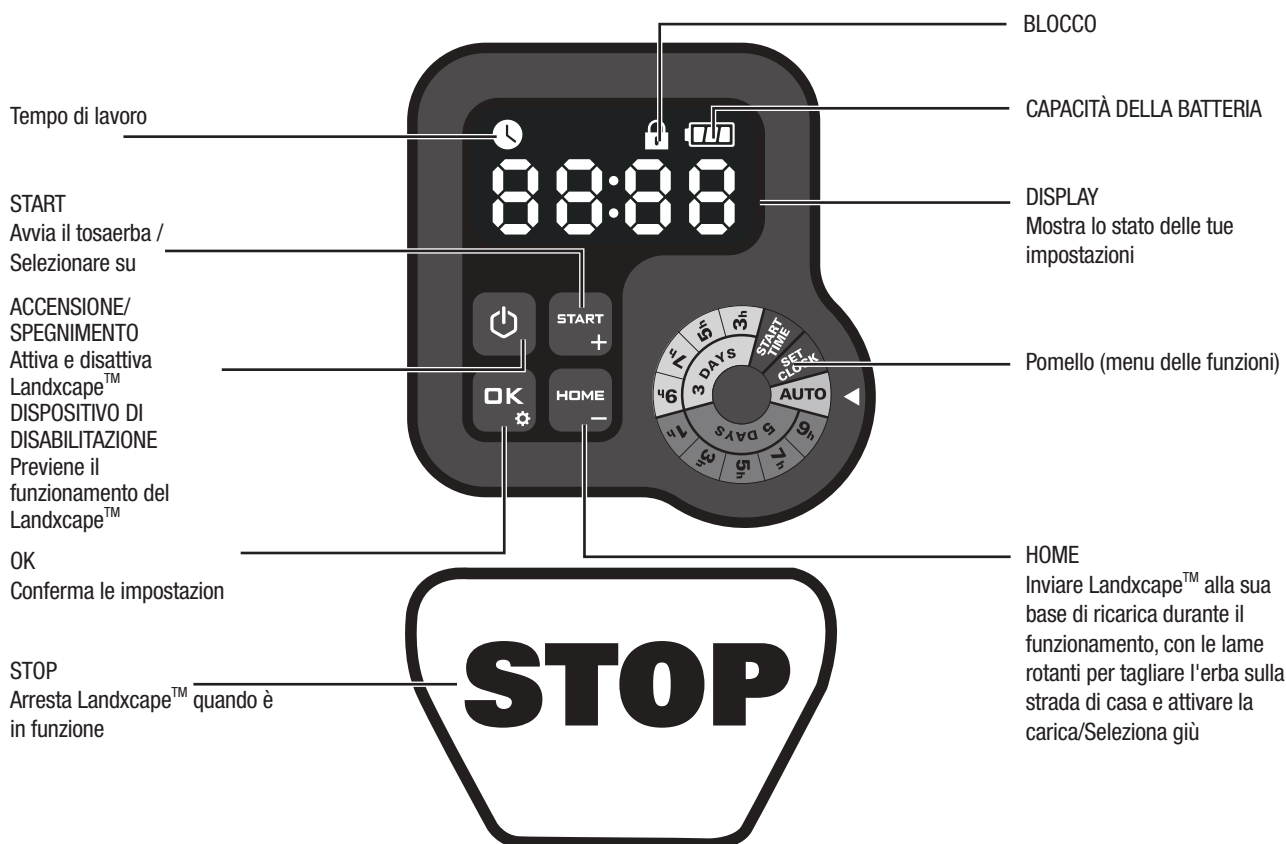

PAGINA DI STANDBY:
Landxcape™ non è nelle ore di
lavoro.

PAGINA DI SOSPENSIONE:
L'icona ⌚ è visualizzata.
Landxcape™ è completamente carico
e non è nelle ore di lavoro.

Avvio

- 1) Dopo aver installato il filo perimetrale è possibile avviare Landxcape™ (per posizionare il filo perimetrale consultare la Guida per l'installazione).
- 2) Premere innanzitutto finché il Landxcape™ non si accende. Per il primo utilizzo, immettere il codice PIN predefinito 0000 premendo per quattro volte quando il numero 0 lampeggia. (Il codice PIN può essere modificato, fare riferimento a "4.3 Impostazioni")

NOTA: Landxcape™ si spegne se non riceve input entro 30 secondi dall'accensione. Se si inserisce un codice PIN errato per tre volte, Landxcape™ farà partire l'allarme "di-di" e quindi si spegnerà.

- 3) Premere seguito da per iniziare a tagliare l'erba.
- 4) Premere poi per far arrivare Landxcape™ alla base di ricarica, con le lame rotanti per tagliare l'erba sulla strada di casa. Landxcape™ continuerà a tagliare l'erba fino all'esaurimento della carica della batteria, poi tornerà alla base di ricarica. Al completamento della carica, Landxcape™ riprenderà automaticamente a tagliare l'erba oppure rimarrà fermo nella base di ricarica, in base al programma di tosatura impostato.

NOTA: Quando Landxcape™ si accende, tutte le spie sul display si illuminano e quindi si spengono. Controllare se c'è qualche luce danneggiata. Si consiglia di schermare il display con la mano quando la luce esterna diventa troppo forte.

4. Per comprendere Landxcape™

Complimenti per l'acquisto del nuovo Landxcape™ e per essere entrati nella spensierata vita della tosatura automatica. Di seguito, vogliamo aiutarvi a capire meglio come pensa Landxcape™.



4.1 Come fa Landxcape™ a riconoscere ciò che deve tagliare?

Landxcape™ sceglie la direzione a caso. Si assicura che tutto il prato venga tagliato uniformemente senza lasciare alcuna striscia di erba poco attraente (Vedere Fig. A).

4.2 Come fa Landxcape™ a sapere dove deve andare?

Landxcape™ è in grado di agire per conto proprio. Landxcape™ sa quando deve portarsi sulla propria base di ricarica per fare il pieno di corrente, rileva la pioggia, si arresta se intuisce un problema e quando urta qualcuno o qualcosa che gli ostruisce il percorso, si ferma, fa retromarcia e cambia strada. Landxcape™ arresta inoltre automaticamente la rotazione del disco lame se viene sollevato da terra, al fine di evitare un incidente.

A. Per trovare la base di ricarica

Quando Landxcape™ rileva la necessità di ricaricarsi, smetta di tagliare e segue il cavo perimetrale in senso anti-orario per tornare alla base di ricarica.

B. Sensore di pioggia

Landxcape™ è dotato di un sensore di pioggia laterale, sensibile alle gocce di pioggia, che comunica a Landxcape™ di smettere di tosare l'erba e di seguire il cavo perimetrale fino alla base di ricarica. (Vedere Fig. B).

Una volta trascorso il tempo di ritardo, Landxcape™ riprenderà a tagliare l'erba. Il tempo di ritardo predefinito è di 180 min. Quando i sensori di pioggia sono bagnati, Landxcape™ ritorna alla sua base. Quando i sensori pioggia sono asciutti, Landxcape™ inizierà il conto alla rovescia del lasso di tempo. Se si desidera uscire dal Ritardo per pioggia, asciugare l'area del sensore e spegnere e riaccendere il robot rasaerba agendo sull'interruttore principale. Una volta completato il ciclo di spegnimento e riaccensione, sarà possibile utilizzare nuovamente l'apparecchio.

C. Rilevazione del filo perimetrale

Landxcape™ segue sempre il limite impostato dal filo perimetrale e utilizza sensori nella parte anteriore per rilevare quando si avvicina. (Vedere Fig. C).

D. Avvio e arresto durante la tosatura (Vedere Fig. D, E1, E2)

Per iniziare a tagliare l'erba, premere il tasto ON/OFF e inserire il codice PIN. Premere **START** seguito da **OK**. Per comandare a Landxcape™ di arrestare la tosatura, basta premere il pulsante di STOP nella parte

superiore del tosaerba.

Se Landxcape™ sente che qualcosa è sbagliato, verrà visualizzato un messaggio di errore sul display. Per informazioni sui 9. messaggi di errore, consultare la sezione Messaggi di errore. E si spegne se non riceve alcun input dall'utilizzatore entro 20 min.

Per riavviarlo:

- Premere **START** seguito da **OK**.
- Landxcape™ è quindi pronto per iniziare la tosatura!

4.3 Impostazione

Prima di avviare Landxcape™ per la prima volta, è necessario utilizzare un normale tosaerba o un tagliabordi per tagliare l'erba a un'altezza di 6 cm o meno, quindi impostare l'altezza di taglio di Landxcape™ al massimo (6 cm) per il primo taglio. E puoi impostare manualmente il programma ruotando la manopola.

NOTA: Quando si esegue l'impostazione del programma manualmente, Se Landxcape™ non riceve alcun input dall'utente entro pochi secondi, entrerà nella pagina di standby.



Solo per riferimento

Come mostrato nella figura sopra, è possibile ruotare la manopola in senso orario e antiorario.

Notare la freccia sul lato destro della manopola, che punta alla funzione da selezionare.

(1) Cambiare il codice PIN

Per modificare il codice PIN, tenere premuti **START** e **HOME** contemporaneamente entrambi i tasti e per 5 secondi. L'icona **LOCK** lampeggerà e il "Old Pin" inizierà a lampeggiare. Poi, il primo numero lampeggerà, utilizzare **START** o **HOME** per inserire il vecchio codice PIN e premere **OK** per confermare. Il prossimo numero lampeggerà. Utilizzare lo stesso metodo per completare altri numeri. Poi, "P In" lampeggerà, il primo numero lampeggerà e utilizzerà **START** o **HOME** per selezionare il numero desiderato e premere **OK** per confermare. Il prossimo numero lampeggerà. Usa lo stesso metodo per completare altri numeri. Ad esempio, il nuovo codice PIN è impostato su 0326. Dopodiché, "P In" inizierà a lampeggiare e il primo numero lampeggerà di nuovo. Utilizzare lo stesso metodo per inserire il nuovo codice PIN impostato in questo momento (in questo esempio, 0326). Quindi "P In0326" lampeggerà sul display. Il tuo codice PIN è stato cambiato con successo.

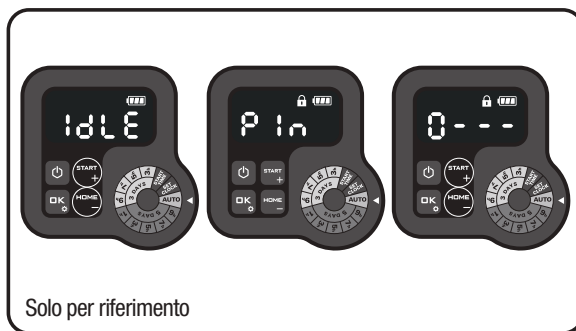

Solo per riferimento

(2) Impostare anno, data e ora

Impostare l'anno, la data e l'ora sono elementi di impostazione obbligatori. Se non si impostano questi elementi, ciò influenzerà il tempo di pianificazione nelle seguenti impostazioni. Questi articoli dovrebbero essere impostati nell'ordine dell'anno, data e ora.

Per impostare l'anno ruotare la manopola su **SELE. CLOCK**. L'icona e il numero sul display lampeggiano, ad esempio **20 21**. Utilizzare **START +** o **HOME -** per selezionare l'anno desiderato. Quindi premere **OK** per confermare per completare l'impostazione dell'anno.



Solo per riferimento

Nel frattempo, l'icona lampeggerà di nuovo e verrà visualizzato un numero per indicare la data, ad esempio **09.29**, ovvero il 29 settembre. Quando **09** lampeggia, utilizzare **START +** o **HOME -** per selezionare il numero e premere **OK** per confermare. Quindi **29** lampeggerà. Utilizzare lo stesso metodo per selezionare il numero e premere **OK** per confermare per completare l'impostazione della data.



Solo per riferimento

Nel frattempo, l'icona lampeggerà e verrà visualizzata l'ora, ad esempio **14:08**. Quando **14** lampeggia, utilizzare **START +** o **HOME -** per selezionare il numero e premere **OK** per confermare. Quindi **08** lampeggerà, utilizzare lo stesso metodo per selezionare il numero e premere **OK** per confermare. Ora l'impostazione dell'ora è completata e Landscape™ entrerà nella pagina di standby.



Solo per riferimento

Pagina di standby

(3) Impostare l'ora di inizio

L'orario di avvio predefinito del tosaerba è 09:00, che può essere modificato in qualsiasi momento ruotando la manopola su **START TIME**. Dopo aver selezionato l'ora di inizio, il display mostrerà l'ora di inizio predefinita (09:00). L'icona e il numero lampeggiano sul display. Quando lampeggia **09**, utilizzare **START +** o **HOME -** per selezionare il numero, quindi

premere **OK** per confermare. Quindi lampeggerà, utilizzare lo stesso metodo per selezionare il numero, quindi premere **OK** per confermare. Ora che l'ora di inizio è impostata, Landscape™ entrerà nella pagina di standby.

Ad esempio, utilizzando il metodo sopra per impostare l'ora di inizio alle 10:30, il Landscape™ inizierà il taglio alle 10:30.



Solo per riferimento

Pagina di standby

(4) Sviluppare il programma di lavoro

Opzione 1. AUTO (Orario di lavoro consigliato in base alle impostazioni regionali)

Ruotate la manopola su **AUTO**. Ad esempio, **R800**. Il numero lampeggerà. Utilizzare **START +** o **HOME -** per selezionare l'area del prato desiderata, quindi premere **OK** per confermare.



Solo per riferimento

La tabella seguente elenca l'orario di lavoro predefinito di Landscape™:

Zona (m ²)	Programma						
	Domenica	Lunedì	Martedì	Mercoledì	Giovedì	Venerdì	Sabato
50	/	/	lavoro *	/	/	lavoro *	/
100	/	lavoro *	/	lavoro	/	lavoro *	/
150	/	lavoro *	/	lavoro	/	lavoro *	/
200 ~ 1000**	/	lavoro *	lavoro	lavoro	lavoro	lavoro *	/

* Il taglio del filo verrà eseguito alla prima falciatura della giornata.

** In questo caso l'orario di lavoro è diverso dal lunedì al venerdì. Dipende dall'area impostata.

Opzione 2. Impostare manualmente il programma di lavoro

È possibile regolare facilmente il tempo di lavoro ruotando la manopola. Ruotare la manopola per selezionare il tempo di lavoro richiesto. Ad esempio, "3d3h", il che significa che Landscape™ funzionerà per 3 giorni (lunedì, mercoledì e venerdì), per una durata di 3 ore al giorno. Nota: mantieni il tempo di lavoro impostato sulla manopola e il tuo Landscape™ funzionerà ciclicamente in base ad esso.

Ad esempio, se l'ora di inizio è impostata su 10:00 e l'orario di lavoro è impostato su 3d3h, Landscape™ ritaglierà ciclicamente dalle 10:00

all'1:00 il lunedì, mercoledì e venerdì. Se avvii Landxcape™ alle 14:00 di martedì, Landxcape™ verrà ritagliato solo una volta.

Le due tabelle seguenti sono informazioni dettagliate:

TAVOLO 1

Programma di 3 giorni							
Tempo/ al giorno	Domenica	Lunedì	Martedì	Mercoledì	Giovedì	Venerdì	Sabato
3 h	/	lavoro *	/	lavoro	/	lavoro *	/
5 h	/	lavoro *	/	lavoro	/	lavoro *	/
7 h	/	lavoro *	/	lavoro	/	lavoro *	/
9 h	/	lavoro *	/	lavoro	/	lavoro *	/



Solo per riferimento

TAVOLO 2

Programma di 5 giorni							
Tempo/ al giorno	Domenica	Lunedì	Martedì	Mercoledì	Giovedì	Venerdì	Sabato
1 h	/	lavoro *	lavoro	lavoro	lavoro	lavoro *	/
3 h	/	lavoro *	lavoro	lavoro	lavoro	lavoro *	/
5 h	/	lavoro *	lavoro	lavoro	lavoro	lavoro *	/
7 h	/	lavoro *	lavoro	lavoro	lavoro	lavoro *	/
9 h	/	lavoro *	lavoro	lavoro	lavoro	lavoro *	/

* Il taglio del filo verrà eseguito alla prima falciatura della giornata.



Solo per riferimento

Nota: Durante il funzionamento in conformità con il programma di lavoro, premere **HOME** ed **OK** per forzare Landxcape™ a terminare la giornata di lavoro.

4.4 Con che efficienza Landxcape™ taglia l'erba?

I tempi di tosatura sono diversi per ciascun prato e dipendono dai fattori indicati di seguito. Regolare gradualmente i tempi di tosatura di

Landxcape™ al giorno fino a trovare l'impostazione più adeguata. Landxcape™ è in grado di eseguire la tosatura in aree di dimensioni diverse, sebbene ciò dipenda da vari fattori, tra cui:

- tipo di erba nel prato e relativo tasso di crescita;
- affilatura delle lame;
- umidità
- temperatura circostante
- quantità di ostacoli presenti nel prato

A differenza della maggior parte degli altri rasaerba, Landxcape™ utilizza un sistema di carica laterale che consente di tagliare il più possibile l'erba circostante. Inoltre la parte inferiore forata della base di ricarica consente all'erba di crescere tra un foro e l'altro, conferendo alla base un aspetto piacevole.

L'altezza di taglio di Landxcape™ può essere regolata. Prima di avviare Landxcape™ per la prima volta, è necessario tagliare l'erba fino a un'altezza non superiore a 6 cm con il rasaerba manuale. Quindi, impostare l'altezza di taglio del tuo Landxcape™ al massimo (6 cm) per la sua prima falciatura. (Vedere Fig. F)

Landxcape™ offre prestazioni di taglio ottimali in condizioni climatiche asciutte. È anche fattibile far il tuo Landxcape™ funzionare nei giorni di pioggia purché il prato sia solido. Controlla e pulisci regolarmente il tosaerba.

Landxcape™ teme i temporali. In caso di temporale, proteggere Landxcape™ scollegando la base di ricarica e il filo perimetrale e assicurandosi che Landxcape™ non possa caricarsi.

Landxcape™ adora tagliare l'erba e, per tagliare meglio, richiede che le sue lame siano tenute in buone condizioni. Landxcape™ è in grado di compiere varie operazioni da solo, ma a volte necessita di aiuto per evitare che si danneggi.

- Evitare che Landxcape™ si muova sulla ghiaia.
- Rimuovere o sbloccare gli ostacoli sui quali Landxcape™ potrebbe accidentalmente salire e con i quali potrebbe danneggiare il disco lame.
- Rimuovere tutti i detriti e i corpi estranei dal prato.

5. App (solo per modelli specifici; consultare i Dati tecnici e la Dichiarazione di conformità)

Il tuo Landxcape™ può essere collegato al tuo smartphone. Con l'app Landxcape™ come smartphone, è possibile modificare le impostazioni generali di Landxcape™ e visualizzare lo stato e i messaggi di errore della macchina.

Lista di controllo prima di connettere l'App al Landxcape™

Passaggio 1 Controllare lo smartphone

1. Assicurarsi che lo smartphone sia connesso a una rete Wi-Fi a 2,4 GHz anziché a 5 GHz.

Esempio:

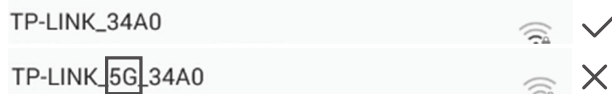

2. Assicurarsi che sullo smartphone sia installata l'ultima versione dell'App.

Passaggio 2 Controllare il Landxcape™

1. Assicurarsi che il Landxcape™ si trovi nello stesso ambiente del router in cui si trova lo smartphone.

2. Assicurarsi che sul Landxcape™ sia installata l'ultima versione del firmware.
3. Assicurarsi che durante la connessione il Landxcape™ e lo smartphone siano vicini il più possibile (a meno di 3 metri di distanza).
4. Assicurarsi che durante la connessione il Landxcape™ e il router siano vicini il più possibile (a meno di 3 metri di distanza).

Passaggio 3: Controlla il tuo router

1. Assicurarsi che il router funzioni nella modalità wireless a 2,4 GHz o 2,4 GHz mista 5 GHz, e abilitare la banda a 2,4 GHz.
2. Assicurarsi che la modalità wireless 802.11 del router sia impostata su b/g/n mixed (b/g/n mista). (Vedere Fig. 1)
3. Assicurarsi che il canale di trasmissione / la larghezza di banda nella configurazione wireless del router sia Auto or 20M or 20M mixed 40M (Automatica o 20M o 20M mista o 40M mista). (Vedere Fig. 1)
4. Quando si connette il robot rasaerba all'App assicurarsi che sul router sia abilitata la funzione Enable the SSID Broadcast (Attiva la trasmissione del SSID). Una volta che la connessione è andata a buon fine è possibile chiuderla. (Vedere Fig. 1)



Fig. 1

5. Assicurarsi che la funzione DHCP sia abilitata. (Vedere Fig. 2)



Fig. 2



6. Se si possiede un router "Fritz!box", assicurarsi di attivare l'opzione "Allow communication between devices in same network" (Consenti la comunicazione tra i dispositivi nella stessa rete) nelle impostazioni.
7. Assicurarsi che la porta 8883 TCP sia aperta. Se è bloccata (Vedere Fig. 3), modificare l'impostazione.

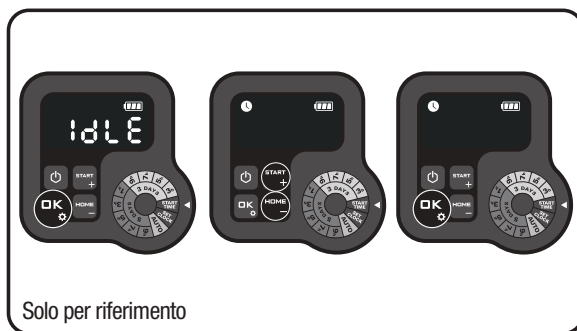

Fig. 3

Connettere lo smartphone al Landxcape™:

Passaggio 1: Scaricare l'APP Landxcape™ utilizzando il proprio smartphone per scansionare il codice QR riportato sotto oppure scaricarla da Playstore (Google-Android), AppleStore (Apple-ios) o dal nostro sito web www.landxcape-robotics.com.

Passaggio 2: Tieni premuto **OK** per 3 secondi e l'icona  lampeggia. Utilizzare **START** o **HOME** per selezionare l'icona  e premere **OK** per confermare.



Passaggio 3: Entrare nell'App Landxcape™ e seguire le istruzioni per connettersi alla rete Wi-Fi.

*Il N. di serie è indicato sul retro di Landxcape™ (Vedere Fig. Q)



NOTA:

1. Se i propri dati di connessione Wi-Fi sono stati modificati, Landxcape™ deve essere reimpostato, come descritto nei Passaggi da 3.
2. Se Landxcape™ si trova in una zona in cui il segnale Wi-Fi è debole o assente, l'istruzione inviata dall'APP con lo smartphone potrebbe non essere eseguita immediatamente; tuttavia appena Landxcape™ torna in una zona con un buon segnale l'istruzione sarà eseguita.
3. Per una connessione stabile si raccomanda di utilizzare un amplificatore di segnale Wi-Fi nelle zone in cui il segnale Wi-Fi è debole o assente.

6. Nozioni di base relative al filo perimetrale

6.1 Per fissare il filo perimetrale

Utilizzare il distanziatore per il filo perimetrale per impostare la distanza adeguata dal bordo del prato (oltre 26 cm). Questa è la distanza raccomandata. Utilizzare il distanziatore per un'installazione adeguata. Se anche i vicini utilizzano un Landxcape™, è necessario mantenere una distanza di almeno 1 metri dal filo perimetrale ed i vicini.

Il filo perimetrale deve delimitare esattamente l'area di taglio prevista. Landxcape™ potrebbe confondersi in presenza di altre curve o bobine di filo perimetrale che non fanno parte della sua area di taglio (Vedere Fig. G). In caso di eccesso di filo perimetrale una volta delimitata l'area di taglio, tagliare e conservare il filo in un altro luogo. Tuttavia, è importante lasciare la lunghezza necessaria nel punto in cui si collega alla base di ricarica in modo che possa collegarsi e rimanere interrato.

6.2 Per interrare il filo perimetrale

Se si pianifica di seppellire il cavo perimetrale, si raccomanda prima di fissare il cavo perimetrale con le apposite pinze al prato per facilitare eventuali regolazioni che dovessero essere necessarie. Una volta

completata l'installazione del filo perimetrale, si raccomanda di chiedere a Landxcape™ di seguire il filo perimetrale premendo  e . Ciò consentirà verificare il funzionamento del Landxcape™ nel nuovo ambiente. Mentre si osserva il Landxcape™ che individua la base di ricarica si possono fare modifiche al percorso del cavo perimetrale per assicurarsi che Landxcape™ sia in grado di seguirlo quando torna alla base di ricarica, garantendone il funzionamento in relazione alla base si ricarica prima di seppellire il cavo di confine.

6.3 Unione del filo perimetrale

Se il filo perimetrale deve essere prolungato o giuntato, utilizzare un connettore. È resistente all'acqua e assicura una connessione elettrica affidabile. Inserire le estremità dei due fili in uno dei tre fori del connettore. Accertarsi che i fili siano inseriti completamente nel connettore, in modo che siano visibili entrambe le estremità attraverso la parte trasparente dall'altro lato del connettore. (Vedere Fig. H) Utilizzare una pinza per premere completamente il pulsante sopra il connettore. (Vedere Fig. I1, I2)

 **AVVERTENZA:** Si raccomanda di non giuntare il filo perimetrale semplicemente con del nastro adesivo, né di utilizzare una morsettiera per effettuare la connessione. L'umidità del terreno potrebbe ossidare il filo, provocando col tempo un corto circuito.

7. Aggiornamento del software

Il software di Landxcape™ può essere aggiornato quando sono disponibili nuove versioni. L'ultima versione del software può essere scaricata dal nostro sito web www.landxcape-robotics.com.

Aggiornamento tramite USB. Vedere le istruzioni per il download e l'installazione sotto.

- (1) l'ultima versione del software è disponibile su: www.landxcape-robotics.com. L'aggiornamento verrà scaricato come file zip. Decomprimere il file zip e copiare il contenuto in una chiavetta USB vuota formattata in **FAT32**.
- (2) Appoggiare il Landxcape™ su una superficie piana. Premi  per spegnere Landxcape.
- (3) Inserire la chiavetta USB nella porta. (Vedere Fig. J1)
- (4) Accendi Landxcape. L'aggiornamento inizierà automaticamente. Attendere finché sul display non compare "USB" (vedere la figura J2, J3), quindi rimuovere l'unità USB (unità flash) e chiudere saldamente il coperchio di protezione. Quando il display mostra " - - -", l'aggiornamento è completo e Landxcape™ inserirà la pagina PIN.

Il manuale contenuto nella confezione si riferisce al software installato "di serie". Alcune nuove caratteristiche/funzioni disponibili nella nuova versione potrebbero non essere descritti nel manuale. Per le impostazioni non descritte nel manuale contenuto nella confezione, visitare il sito web www.landxcape-robotics.com per scaricare l'ultima versione del manuale.

8. Manutenzione

Controllare periodicamente Landxcape™. Landxcape™ lavora sodo e dopo un certo periodo di tempo ha bisogno di una buona pulizia e di sostituire le sue parti, le quali potrebbero usurarsi. Non utilizzare il Landxcape™ se l'interruttore di accensione/spegnimento è difettoso. Prima di qualsiasi intervento di assistenza o manutenzione spegnere il robot tosaerba.

Nella seguente documentazione desideriamo mostrare come lasciare adattare il nuovo Landxcape™ alla sua nuova casa offrendogli la migliore assistenza possibile.

8.1 Mantenere affilate le lame

 **AVVERTENZA:** prima di pulire, regolare o sostituire le lame, spegnere Landxcape™ e indossare dei guanti di protezione.

 **AVVERTENZA:** assicurarsi di sostituire **TUTTE** le lame ogni volta. Usare sempre viti nuove quando si sistemano le lame. Questa precauzione è importante per assicurare il trattenimento delle lame e il bilanciamento del disco lame rotante. Il mancato utilizzo di viti nuove può provocare serie lesioni.

Landxcape™ non taglia l'erba come altri tosaerba. Le sue lame sono affilatissime su tutti i 2 lati e ruotano in entrambe le direzioni raggiungendo la massima capacità di taglio (Vedere Fig. K). Ogni lama del Landxcape™ ha 2 estremità taglienti. Il disco lame ruoterà in avanti o all'indietro in modo casuale per usare entrambe le estremità taglienti. Ciò contribuisce a ridurre al minimo la frequenza di sostituzione della lama di taglio. Ogni lama durerà 2 mesi se il dispositivo è programmato per tagliare l'erba ogni giorno. Verificare sempre se le lame sono scheggiate o danneggiate e sostituirle, se necessario. Quando le lame sono smussate e usurate devono essere sostituite con le lame di ricambio fornite con Landxcape™. Le lame di ricambio sono anche disponibili presso il rivenditore Landxcape™ più vicino.

A. Sostituire le lame

Dopo un certo periodo di tempo, di solito dopo ogni stagione, le lame di Landxcape™ devono essere sostituite. Pertanto, quando si sostituiscono le lame, assicurarsi di sostituirle tutte contemporaneamente. È possibile sostituirle con uno dei kit di lame di ricambio e le viti delle lame supplementari in dotazione con Landxcape™.

Prima di tentare di sostituire le lame di Landxcape™, spegnere il tosaerba e indossare guanti protettivi. Quindi attenersi alle seguenti procedure:

1. Capovolgere delicatamente Landxcape™.
2. Rimuovere il coperchio della batteria e rimuovere la batteria.
3. Svitare le viti delle lame con un cacciavite a taglio. (Vedere Fig. L)
4. Avvitare saldamente le nuove lame.
5. Risistemare la batteria e il coperchio della batteria.

IMPORTANTE: una volta avvitate le lame sul disco lamee, assicurarsi che ruotino liberamente.

8.2 Pulizia

 **AVVERTENZA:** prima di eseguire la pulizia, spegnere Landxcape™ Indossare guanti protettivi prima di pulire il disco lame e non utilizzare acqua corrente.

A. Pulizia del corpo

Landxcape™ dura più a lungo e meglio se pulito periodicamente. Dal momento che il vostro Landxcape™ è un apparecchio elettrico dovete fare attenzione quando lo pulite, **quindi NON usare una canna, apparecchi ad alta pressione o versare acqua corrente su Landxcape™**, è meglio usare una bottiglia spray piena d'acqua. Per la pulizia dell'alloggiamento in plastica stampo utilizzare una spazzola morbida o un panno pulito ed evitare l'uso di solventi o lucidanti (Vedere Fig. M). Infine, assicurarsi di rimuovere tutto l'accumulo di erba tagliata e di detriti, soprattutto dalle prese d'aria di raffreddamento del motore.

B. Pulizia della scocca

Anche in questo caso, è importante spegnere Landxcape™ e **indossare guanti protettivi prima di toccare il disco lama**. Prima capovolgere Landxcape™ per esporne la parte inferiore. Qui

si può notare il disco lame, il telaio scatolato motore circostante e le ruote anteriori e motrici. Pulire tutto accuratamente con una spazzola morbida o un panno umido.



AVVERTENZA: Non pulire MAI la parte inferiore di Landxcape™ con un getto d'acqua. I componenti potrebbero danneggiarsi.

(Vedere Fig. N1, N2)

Ruotare il disco lame per assicurarsi che ruoti liberamente. Controllare che le lame girino liberamente attorno alle viti di fissaggio. Rimuovere qualsiasi ostacolo.

IMPORTANTE: rimuovere i detriti depositatisi in modo che non causino crepe nel disco lame. Anche la più piccola crepa può ridurre la potenza di taglio di Landxcape™.

C. Pulizia dei pin di contatto e delle strisce di ricarica

Pulire con un panno i pin di contatto situati sulla base di ricarica e le strisce di ricarica situate su Landxcape™. Rimuovere periodicamente tutto l'accumulo di erba tagliata e di detriti intorno ai pin di contatto e alle strisce di ricarica per garantire ogni volta il corretto caricamento di Landxcape™.

8.3 Durata della batteria

Il cuore di Landxcape™ è costituito da una batteria al litio a 20V. Per una corretta conservazione della batteria, assicurarsi che sia completamente carica e conservata in un luogo fresco e asciutto.

NOTA: La temperatura di esercizio raccomandata per Landxcape™ è di 0-55°C.

La vita utile della batteria di Landxcape™ dipende da vari fattori, tra cui:

- la durata della stagione di tosatura nella propria regione geografica;
- la quantità di ore in cui Landxcape™ esegue la tosatura al giorno;
- la cura della batteria quando viene conservata.

Landxcape™ si può caricare manualmente senza cavo perimetrale

1. **Connettere la base di ricarica a una fonte di alimentazione adatta. La spia verde sulla base di ricarica si illuminerà.**
2. **Mentre Landxcape™ è spento, agganciarlo manualmente alla base di ricarica. (Vedere Fig. O)**
3. **La luce verde lampeggia sulla base di ricarica, Landxcape™ incomincerà la ricarica.**

8.4 Rimessaggio invernale

Landxcape™ dura più a lungo e conserva le prestazioni ottimali se viene riposto al coperto. Perciò, sebbene sia resistente, si consiglia di riporre Landxcape™ nella rimessa o nel garage durante l'inverno.

Prima di riporre al coperto Landxcape™, assicurarsi di:

- pulire accuratamente Landxcape™;
- caricare completamente la batteria e rimuoverla da Landxcape™.
- spegnere il tosaerba.

Per massimizzare la durata della batteria, caricare completamente la batteria e rimuoverla da Landxcape™ prima di riporla durante l'inverno.



AVVERTENZA: Proteggere la parte inferiore di Landxcape™ dall'acqua. Non riporre MAI Landxcape™ all'aperto sottosopra.

Il filo perimetrale può essere lasciato nel terreno, anche se le sue estremità devono essere protette, ad esempio collocandole in una lattina di grasso. Se la base di ricarica viene lasciata fuori durante l'inverno, lasciare il filo perimetrale collegato.

NOTA: Quando si riattiva Landxcape™ dal rimessaggio invernale, assicurarsi che le strisce di ricarica e i pin di contatto siano pulite. È meglio utilizzare carta vetrata fine.

8.5 Sostituzione della batteria



AVVERTENZA: premere il tasto ON/OFF su OFF prima di effettuare qualsiasi regolazione, sostituzione o riparazione. Prima sostituire le lame, spegnere Landxcape™ e indossare dei guanti di protezione.

Per sostituire la batteria, attenersi alle seguenti procedure:

1. Capovolgere delicatamente Landxcape™.
2. Rimuovere le viti sulla batteria. Rimuovere il coperchio della batteria. (Vedere Fig. P1)
3. Estrarre delicatamente la vecchia batteria. Premere il fermo e sganciare i connettori. (Vedere Fig. P2)

























NOTA: non tirare dai cavi. Tenere con la mano i connettori e sganciare il fermo.



4. Inserire una nuova batteria originale collegando insieme i connettori e farla scattare in posizione. (Vedere Fig. P3, P4)
5. Montare la batteria come illustrato. (Vedere Fig. P5) Rimontare il coperchio e stringere saldamente le viti.



9. Messaggi di funzione

Display	Messaggio	Azione
- F 1 -	Ritardo pioggia attivato.	Non è richiesta alcuna azione

10. Messaggi di errore



Sintomo	Causa	Azione
- E 1 -	Landxcape™ si trova fuori dall'area di lavoro.	<ol style="list-style-type: none"> 1. Se Landxcape™ si trova fuori dall'area di lavoro: spegnere Landxcape™ e portarlo all'interno dell'area di lavoro. Accendere Landxcape™. Premere  seguito da . 2. Se Landxcape™ si trova all'interno dell'area di lavoro, controllare che il LED sulla base di ricarica sia verde. In caso contrario, verificare che la base di ricarica sia collegata correttamente al caricabatterie e che il caricabatteria sia collegato a una fonte di alimentazione idonea. In questo caso, significa che le estremità del filo perimetrale non sono collegate ai morsetti corretti ed è necessario invertire il collegamento. 3. L'indicatore luminoso rosso della base di ricarica si illumina, verificare che il cavo perimetrale sia ben collegato ai morsetti sulla base di ricarica. Se il problema persiste, verificare che il cavo perimetrale non sia stato tagliato.
- E 2 -	Motore delle ruote bloccato	<ol style="list-style-type: none"> 1. Spegner Landxcape™: portare Landxcape™ in un'area priva di ostacoli; 2. Accendere Landxcape™. Premere  seguito da . 3. Se continua ad essere visualizzato il messaggio di errore; spegnere Landxcape™, capovolgere Landxcape™ e controllare se è presente qualche ostacolo che impedisce alle ruote di ruotare. 4. Rimuovere qualsiasi ostacolo, capovolgere Landxcape™, accendere Landxcape™. Premere  seguito da .
- E 3 -	Disco lame bloccato	<ol style="list-style-type: none"> 1. Spegner Landxcape™; 2. Capovolgere Landxcape™ e controllare se è presente qualche ostacolo che impedisce al disco lama di ruotare. 3. Rimuovere qualsiasi ostacolo. 4. Capovolgere di nuovo il Landxcape™ e portarlo in un'area con erba bassa o regolare l'altezza di taglio; 5. Accenderlo Landxcape™. Premere  seguito da .
- E 4 -	Landxcape™ è intrappolato.	<ol style="list-style-type: none"> 1. Spegner Landxcape™. 2. Portare Landxcape™ in un'area priva di ostacoli. 3. Accendere Landxcape™. Premere  seguito da . 4. Se continua ad essere visualizzato il messaggio di errore; spegnere Landxcape™, capovolgere Landxcape™. Verificare che nulla impedisca alle ruote di girare. 5. Rimuovere qualsiasi ostacolo, capovolgere Landxcape™, accendere Landxcape™. Premere  seguito da .
- E 5 -	Landxcape™ è sollevato da terra.	<ol style="list-style-type: none"> 1. Spegner Landxcape™. 2. Portare Landxcape™ in un'area priva di ostacoli, accendere Landxcape™. Premere seguito  da . 3. Se il messaggio di errore è ancora visualizzato: spegnere Landxcape, capovolgere Landxcape™ e controllare se c'è qualcosa che impedisce alle ruote anteriori di ruotare. 4. Rimuovere qualsiasi oggetto, capovolgere Landxcape™, accendere Landxcape™. Premere  seguito da .
- E 6 -	Landxcape™ è capovolto.	Capovolgere Landxcape™. Premere  seguito da  .
- E 7 -	Errore della batteria	<ol style="list-style-type: none"> 1. Controllare la temperatura della batteria. Se la temperatura è troppo alta, attendere che la temperatura si sia raffreddata. Premi  poi . 2. Sostituire con una nuova batteria. Riavviare Landxcape. Premi  poi . 3. Se l'errore si verifica ripetutamente, provare a modificare la pianificazione di lavoro.
- E 8 -	Ci vuole troppo tempo prima che Landxcape™ torni alla base di ricarica.	Agganciare manualmente Landxcape™ alla base di ricarica per la ricarica. Dopo che Landxcape™ è completamente carico, Premi  poi  . Fare riferimento al manuale di installazione.

- E 9 -	Ciò potrebbe essere dovuto al fatto che il router si è spento, è stato sostituito o è stato cambiato il provider di rete.	Riconnettere Landxcape™ alla rete Wi-Fi cui era stato originariamente associato. Se non fosse possibile, contattare l'assistenza clienti.
- E E -	Errore sconosciuto	Riavviare Landxcape™. Premi  poi  . Se il messaggio di errore è ancora visualizzato, contattare un agente di servizio per assistenza.

- Prima di accendere Landxcape™, controllare sempre che si trovi all'interno dell'area di lavoro. In caso contrario, viene visualizzato il messaggio “- E !-”. Questo messaggio viene visualizzato anche quando Landxcape™ si trova sul filo perimetrale quando è acceso.
- Se per qualsiasi motivo (ad esempio, una festa o bambini che giocano...) si desidera parcheggiare Landxcape™ nella base di ricarica: premere  seguito da . Landxcape™ tornerà alla base di ricarica e si fermerà là. Oppure premi  per chiudere Landxcape™.
- Se un errore si verifica ripetutamente nella stessa area del prato, potrebbe esservi un problema con il filo perimetrale. Fare riferimento alle precedenti istruzioni di installazione e controllare l'impostazione con il suo aiuto.
- Se il prato è diviso in due zone separate collegate da un corridoio inferiore a 1 m, uno dei quali non è dotato di base di ricarica: quando il Landxcape™ è scarico, portarlo manualmente alla base di ricarica. Il processo di ricarica avrà inizio.
- Se occasionalmente il Landxcape™ non funziona normalmente cercare di riavviarlo. Se il problema persiste, provare a rimuovere e reinstallare la batteria. Se non si riesce a risolvere il problema contattare il tecnico dell'assistenza Landxcape™.
- Non lavare l'apparecchio con impianti ad alta pressione. Potrebbero causare danni alle batterie o all'apparecchio.

11. Risoluzione dei problemi

Se Landxcape™ non funziona correttamente, attenersi alla guida alla risoluzione dei problemi di seguito. Se il problema persiste, contattare il rivenditore.

Sintomo	Causa	Azione
Il LED della base di ricarica non si accende.	Non vi è alimentazione.	Verificare che il cavo di alimentazione sia collegato correttamente al caricabatterie e che il caricabatteria sia collegato a una fonte di alimentazione idonea.
L'indicatore luminoso rosso della base di ricarica si illumina.	Il filo perimetrale non è collegato.	Verificare che il filo perimetrale sia collegato correttamente alla base di ricarica. Controllare che il filo perimetrale non presenti rotture, specialmente alle estremità, specialmente alle estremità.
Landxcape™ si accende, ma il disco lame non si muove.	Landxcape™ sta cercando la base di ricarica (a meno che non si preme   il pulsante per farlo andare alla base di ricarica).	È normale. Landxcape™ deve essere ricaricato e il disco lame non ruota mentre cerca la base di ricarica.
Landxcape™ vibra	È possibile che le lame siano danneggiate. Controllare le condizioni del disco lame.	Controllare le lame e le viti e sostituirle, se necessario. Rimuovere gli eventuali detriti e corpi estranei dalle lame e dal disco lame.
L'erba è stata tagliata in modo non uniforme.	Landxcape™ non funziona una quantità di ore sufficiente al giorno.	Utilizzarlo più a lungo.
	L'area di taglio è troppo grande.	Ridurre le dimensioni dell'area di taglio o utilizzarlo più a lungo.
	Le lame non sono affilate.	Sostituire le lame e le viti per bilanciare il disco lame
	L'altezza di taglio impostata è bassa per la lunghezza dell'erba.	Sollevare l'altezza di taglio, quindi abbassarla gradualmente.
	Erba o altri oggetti sono avvolti intorno il disco lame.	Controllare il disco lame e rimuovere l'erba o altri oggetti.
Landxcape™ si trova all'interno dell'area di lavoro e il filo perimetrale è collegato. Ma il display mostra il messaggio “- E !-”.	Le estremità del filo perimetrale non sono collegate correttamente ai morsetti.	Invertire il collegamento delle estremità del filo perimetrale.
	Il cavo perimetrale è rotto.	Riparare il cavo perimetrale danneggiato con connettori.

Il tempo di ricarica è molto più lungo di quanto previsto.	Collegamento scadente causato dalla contaminazione delle strisce di ricarica.	Pulire le pin di contatto della base di ricarica e le strisce di ricarica della macchina con un panno.
	Il programma di protezione della ricarica si è attivato a causa dell'elevata temperatura.	Posizionare la base di ricarica in un'area ombreggiata o attendere finché la temperatura è diminuita.
Il tosaerba non si ricarica	Non c'è corrente.	Verificare che il cavo di alimentazione sia collegato correttamente al caricabatterie e che il caricabatterie sia collegato a una fonte di alimentazione idonea.
	Non funziona correttamente durante la ricarica manuale	Fare riferimento alla ricarica manuale nella Sezione 7.3.
Landxcape™ inizia ad avere tempi di esercizio più brevi tra le ricariche	Il disco lame è intasato da corpi estranei	Estrarre il disco lame e pulirlo L'erba è troppo alta e troppo spessa.
	Landxcape™ vibra fortemente	Controllare il disco lame e la lama, rimuovere l'erba o altri oggetti.
	La batteria potrebbe essere scarica o vecchia.	Sostituire con una batteria nuova.
Landxcape™ non si aziona all'orario corretto.	L'orologio non è impostato all'orario corretto.	Impostare l'orologio sull'ora corretta, fare riferimento alla Sezione 4.3.
	Gli orari di taglio programmati per il Landxcape™ non sono corretti.	Modificare le impostazioni dell'orario di avvio e arresto tosatura.
	Landxcape™ viene posizionato manualmente nella base di ricarica.	Premere  e  successivamente .
	La batteria non si carica poiché la sua temperatura supera i 55 quando fa caldo.	Attendere fino a quando la batteria si è raffreddata.
Landxcape™ non può agganciarsi correttamente alla base di ricarica	Influenze da parte dell'ambiente.	Riattivare Landxcape™.
	Collegamento scadente causato dalla contaminazione delle strisce di ricarica.	Pulire i pin di contatto della base di ricarica e le strisce di ricarica della macchina con un panno.
La spia verde sulla base di ricarica si accende prima che la ricarica sia completa.	La base di ricarica si sta surriscaldando.	Posizionare la base di ricarica in un'area ombreggiata o attendere finché la temperatura è diminuita.
Landxcape™ si muove fuori dal filo perimetrale.	Il cavo perimetrale è stato installato con angoli acuti.	Controllare che gli angoli del cavo siano morbidi.
Il Landxcape™ non taglia l'erba in un'area all'interno della zona perimetrale.	L'area di taglio è più ampia dell'area consentita per il Landxcape™.	Ridurre l'area di taglio o utilizzare Landxcape™ con un'area di taglio più ampia consentita.
Il Landxcape™ fa retromarcia o ruota in modo erratico vicino al filo perimetrale.	Il cavo perimetrale di un altro Landxcape™ o di un robot tosaerba di altra marca è posizionato troppo nelle vicinanze.	Assicurarsi che il Cavo Perimetrale Landxcape™ sia posizionato ad una distanza di almeno 1m rispetto al cavo perimetrale limitrofo.
	In condizioni di umidità, il segnale elettrico del filo perimetrale potrebbe interrompersi nei punti di giunzione o di riparazione.	Controllare i punti di giunzione del filo perimetrale. Isolarli per ottenere una connessione completamente impermeabile.
	Si è verificata una perdita di segnale dovuta a un isolamento danneggiato.	Riparare l'isolamento danneggiato del filo perimetrale con dei connettori.
Le ruote del Landxcape™ scivolano o danneggiano il prato.	Corpi estranei, come rami e frasche, potrebbero impigliarsi sotto il Landxcape™.	Rimuovere gli eventuali corpi estranei dalla parte inferiore del Landxcape™.
	Il prato è troppo bagnato.	Attendere che il prato si sia asciugato.
Il Landxcape™ esce dal cavo perimetrale a causa dell'alta velocità se si trova in discesa.	Il cavo di perimetrale si trova su un pendio superiore al 17% (10°).	Riposizionare il cavo perimetrale lontano da pendenze superiori al 17% (10°). Fare riferimento al manuale d'installazione per i particolari.
	Si verifica un errore di aggiornamento del software.	Riprovare seguendo la sezione "Aggiornamento software".
Landxcape™ si muove in cerchio; gira a destra o a sinistra anche se non sono presenti ostacoli davanti.	Il filo perimetrale di un altro Landxcape™ o di un robot tosaerba diverso è posizionato troppo vicino.	assicurarsi che lo spazio tra il filo perimetrale di Landxcape™ e il filo perimetrale adiacente sia di almeno 1 metro. Se il problema persiste rivolgersi a un tecnico dell'assistenza di Landxcape™ per richiedere aiuto.

La tastiera del tosaerba non funziona.	La tastiera è danneggiata.	Riavviare Landxcape™. Se il problema persiste tenere premuto il tasto di accensione/spengimento per 10 secondi e riavviare Landxcape™. Se il problema non si risolve rivolgersi a un tecnico dell'assistenza di Landxcape™ per richiedere aiuto.
	Il collegamento del cavo tra il pannello di controllo e la scheda madre è difettoso oppure il cavo è danneggiato.	
	La tastiera deve essere resettata.	
Il tosaerba non evita gli ostacoli.	Il filo perimetrale di un altro Landxcape™ o di un robot tosaerba diverso è posizionato troppo vicino.	assicurarsi che lo spazio tra il filo perimetrale di Landxcape™ e il filo perimetrale adiacente sia di almeno 1 metro. Se il problema non si risolve rivolgersi a un tecnico dell'assistenza di Landxcape™ per richiedere aiuto.
	L'ostacolo è più basso di 10 cm.	Si tratta di un comportamento normale.

Tutela ambientale



I prodotti elettrici non possono essere gettati tra i rifiuti domestici. L'apparecchio da rottamare deve essere portato al centro di riciclaggio per un corretto trattamento. Controllare con le autorità locali o con il rivenditore per localizzare il centro di riciclaggio più vicino.

Dati tecnici

Codice **LX835 LX835i LX910 (8/9 - Designazione del macchinario, rappresentativo della Robot tosaerba)**

	LX835	LX835i	LX910
Potenza nominale	20V $\overline{---$ Max.*		
Velocità a vuoto nominale (/min)	2800		
Superficie di taglio (m ²)	800		1000
Diametro di taglio (cm)	18		
Altezza di taglio (mm)	30-60		
Posizioni altezza di taglio	4		
Max. pendenza	35% (20°)		
Tipo di batteria	Litio		
Modello batteria	LA0007		
Tempo di ricarica circa. (min)	105		
Modello caricatore	LA8001 / LA8002		
Potenza caricabatteria	Ingresso: 100-240V~50/60Hz, 38W, Uscita: 20V $\overline{---$, 1.5A		
Peso Macchina (kg)	8.3		
APP	N	Y	N
Sensore di pioggia	Y		
Classe protezione	III		
Banda di frequenza dei sistemi a circuito induttivo	77 Hz		
Massima potenza di radiofrequenza dei sistemi a circuito induttivo	82 dB μ A/m		
Banda di frequenza per WIFI	/	2400-2483.5 MHz	/
Potenza Massima Trasmessa per WIFI	/	20 dBm	/

*Tensione misurata senza carico di lavoro. La tensione iniziale della batteria raggiunge un massimo di 20 Volt. La tensione nominale è di 18 Volt.

Dati relativi al rumore

	LX835	LX835i	LX910
Pressione acustica ponderata	$L_{pA} = 40.6 \text{ dB (A)}$ $K_{pA} = 3.0 \text{ dB(A)}$	$L_{pA} = 40.6 \text{ dB (A)}$ $K_{pA} = 3.0 \text{ dB(A)}$	$L_{pA} = 40.6 \text{ dB (A)}$ $K_{pA} = 3.0 \text{ dB(A)}$
Potenza acustica ponderata	$L_{wA} = 60.6 \text{ dB (A)}$ $K_{wA} = 3.0 \text{ dB(A)}$	$L_{wA} = 60.6 \text{ dB (A)}$ $K_{wA} = 3.0 \text{ dB(A)}$	$L_{wA} = 60.6 \text{ dB (A)}$ $K_{wA} = 3.0 \text{ dB(A)}$

Indossare protezione per le orecchie quando la pressione acustica è superiore a

80dB(A) 

Un certo livello di rumore prodotto dalla macchina è inevitabile. Per eseguire lavori rumorosi è necessario essere autorizzati e farlo solo in determinati momenti. Per rispettare i periodi di riposo potrebbe essere necessario ridurre al minimo le ore di lavoro. Per proteggere il proprio udito e quello delle persone che lavorano nelle vicinanze, indossare un dispositivo di protezione acustica adeguato.

Accessori

	LX835	LX835i	LX910
Viti	9	9	9
Base di ricarica	1	1	1
Chiodi di ancoraggio della base di ricarica	8	8	8
Filo perimetrale	180m	180m	180m
Picchetti di fissaggio	250	250	250
Chiave Allen	1	1	1
Distanziatori del filo perimetrale	2	2	2
Lame	9	9	9
Connettore	2	2	2
Batteria (LA0007)	1	1	1
Caricabatteria (LA8001 / LA8002)	1	1	1

Si raccomanda di acquistare tutti gli accessori nello stesso negozio in cui è stato acquistato l'attrezzo. Fare riferimento alla confezione dell'accessorio per altri dettagli. Il personale del negozio può aiutarvi e consigliarvi.

Dichiarazione di conformità

Noi,
Positec Germany GmbH
Postfach 32 02 16, 50796 Cologne, Germany

A nome di Positec si dichiara che il prodotto
Descrizione **Robot tosaerba**
Codice **LX835 LX835i LX910 (8/9 - Designazione del
macchinario, rappresentativo della Robot tosaerba) (Numero
di serie è sulla pagina posteriore) con caricabatterie LA8001 /
LA8002 e base di ricarica LA3001**
Funzione **Falciatura prati**

È conforme alle seguenti direttive,
**2006/42/EC, 2014/30/EU, 2014/35/EU, 2011/65/EU&(EU)2015/863,
2000/14/EC modificata dalla 2005/88/EC, 2014/53/EU**

2000/14/EC modificata dalla 2005/88/EC

- Procedura di conformità come da **Annex V**
- Potenza acustica pesata **60.6 dB (A)**
- Massima potenza di rumore garantita **63 dB (A)**

L'organismo competente

Nome: MiCOM Labs Inc., Notified Body Number 2280
Indirizzo: MiCOM Labs Inc., 575 Boulder Court, Pleasanton, California
94566, USA
Certificazione N. : SGS A99-EU

Conforme a,

**EN 60335-1:2012+A11:2014+A13:2017+A1:2019+A14:2019+A2:2019
+A15:2021, EN 50636-2-107:2015+A1:2018+A2:2020+A3:2021,
EN 60335-2-29:2004+A2+A11:2018, EN 62233:2008,
EN IEC 62311:2020, EN IEC 55014-1:2021, EN IEC 55014-2:2021,**

**EN IEC 61000-3-2:2019+A1:2021,
EN 61000-3-3:2013+A1:2019+A2:2021,
EN ISO 3744:2005, EN 301 489-1 V2.2.3, EN 301 489-3 V2.1.1,
EN 301 489-17 V3.2.4, EN 300 328 V2.2.2, EN 303 447 V1.1.1**

Il responsabile autorizzato alla compilazione della documentazione tecnica,
Nome Marcel Filz
Indirizzo Positec Germany GmbH
Postfach 32 02 16, 50796 Cologne, Germany



2022/12/22
Allen Ding
Vice capo ingegnere, testing e certificazione
Positec Technology (China) Co., Ltd.
18, Dongwang Road, Suzhou Industrial
Park, Jiangsu 215123, P. R. China

1. Seguridad del producto

1.1 Instrucciones generales y adicionales de seguridad

ADVERTENCIA: Lea todas las advertencias e instrucciones de seguridad. El

incumplimiento de las advertencias e instrucciones puede provocar una descarga eléctrica, incendio y/o lesiones graves.

Lea atentamente las instrucciones para un correcto funcionamiento de la máquina. Guarde todas las advertencias e instrucciones como referencia para el futuro.

- Este aparato no se ha diseñado para ser utilizado por personas (incluidos niños) con una incapacidad física, sensorial o mental reducida, o falta de experiencia y conocimiento, a menos que una persona responsable de su seguridad les autorice a ello o les proporcione la formación necesaria para usar el aparato.
- No se debe permitir que los niños jueguen con este aparato.
- Este aparato contiene baterías que solo son reemplazables por personas expertas.
ADVERTENCIA: Para recargar la batería, utilice únicamente la unidad de alimentación desmontable proporcionada con este aparato.

IMPORTANTE LEA ATENTAMENTE ANTES DE USAR GUARDE COMO REFERENCIA PARA EL FUTURO

Prácticas para un correcto funcionamiento Formación

- a) Lea las instrucciones con atención. Asegúrese que ha entendido las instrucciones y se ha familiarizado con los controles y el uso apropiado del aparato;
- b) No permita que el aparato sea usado por niños o por personas que desconocen las instrucciones. La normativa local puede restringir la edad del operador;
- c) El operador o usuario es responsable de los accidentes o peligros que se produzcan a otras personas o propiedades.

Preparación

- a) Asegúrese de que la instalación del alambre

delimitador es correcta y se ha hecho según las instrucciones.

- b) Revise periódicamente el área donde el aparato se va a utilizar y elimine todas las piedras, palos, cables, huesos y otros objetos extraños.
- c) Periódicamente realice una inspección visual para comprobar que las cuchillas, los pernos de las cuchillas y el montaje del equipo de corte no estén desgastados o dañados. Cambie el juego completo de cuchillas y pernos para conservar el equilibrio.
- d) Tenga cuidado con los equipos que presentan un sistema multiteje porque el giro de una hoja puede provocar que las otras hojas también giren.
- e) ¡ADVERTENCIA! La cortadora de césped no debe utilizarse sin el protector.

Funcionamiento

1. Aspectos generales

- a) Nunca haga funcionar el aparato con los protectores defectuosos o sin los dispositivos de seguridad, por ejemplo, los deflectores, en su sitio;
- b) No ponga las manos ni los pies cerca o debajo de las partes giratorias. Manténgase alejado de la apertura de descarga en todo momento;
- c) Nunca levante o transporte el aparato con el motor en marcha;
- d) Accionar el dispositivo de desconexión del aparato.
 - Antes de despejar un obstáculo;
 - Antes de inspeccionar, limpiar o trabajar con el equipo.
- e) No se permite modificar el diseño original del robot cortacésped. Todas las modificaciones se hacen bajo su propio riesgo.
- f) Ponga en marcha el robot cortacésped según las instrucciones. Cuando se conecte la tecla de encendido, asegúrese de que las manos y los pies se mantengan alejados de las cuchillas en movimiento. Nunca ponga los pies o las manos debajo del cortacésped.
- g) No levante ni transporte el robot cortacésped cuando la tecla de encendido esté conectada.
- h) No permita que el robot cortacésped sea usado por personas que desconocen su funcionamiento.
- i) No ponga nada encima del robot cortacésped o el cargador.
- j) No permita que se use el robot cortacésped con una cuchilla de corte o mecanismo defectuoso.

Tampoco se debe utilizar con cuchillas, tornillos, tuercas o cables defectuosos.

- k) Apague el robot cortacésped siempre que no tenga intención de utilizarlo. El robot cortacésped solo podrá arrancar cuando la tecla de encendido esté activada y se haya introducido un código PIN correcto.
- l) Mantenga las manos y los pies alojados de las hojas en movimiento. No coloque nunca las manos o los pies cerca o debajo del cuerpo del cortacésped robótico cuando esté en funcionamiento.
- m) La máquina y sus dispositivos periféricos no se deben utilizar cuando haga mal tiempo, especialmente si existe riesgo de tormenta eléctrica.
- n) No toque las piezas móviles peligrosas hasta que se hayan parado por completo.
- o) Para usar máquinas en áreas públicas, los signos de advertencia deben colocarse en lugares donde la máquina está en funcionamiento. Ellos deberían enseñar el significado del siguiente texto:

 Advertencia! Cortacésped automático!
Manténgase lejos de la máquina! Vigile a los niños!

2. En el caso de que el equipo funcione automáticamente

- a) No deje que el aparato funcione sin vigilancia si sabe que hay animales domésticos, niños o personas en los alrededores.

Mantenimiento y almacenamiento

 **¡ADVERTENCIA! Antes de dar la vuelta al cortacésped, debe desconectarse siempre la tecla de encendido.**

La tecla de encendido debe estar desconectada siempre que se trabaje en la parte inferior del cortacésped, como al limpiarla o al reemplazar las cuchillas.

- a) Mantenga todas las tuercas, pernos y tornillos apretados para unas condiciones de trabajo seguras.
- b) Por su seguridad inspeccione el robot cortacésped cada semana y sustituya las piezas desgastadas o dañadas;
- c) Compruebe que las cuchillas y el disco de corte no están dañados. Cuando sea necesario cambie las cuchillas y los tornillos al mismo tiempo a fin

de que las partes giratorias estén equilibradas.

- d) Asegúrese de que las partes cortantes que se sustituyen son del tipo correcto.
- e) Asegúrese de que las baterías se cargan con el cargador correcto recomendado por el fabricante. El uso incorrecto puede provocar descargas eléctricas, sobrecalentamiento o una fuga del líquido corrosivo de la batería;
- f) En el caso de que se produzca una fuga de electrolito y se mezcle con agua o agente neutralizante, busque ayuda médica si entrara en contacto con los ojos, etc.;
- g) La asistencia técnica del equipo se debería realizar de acuerdo con las instrucciones del fabricante.

Recomendación

Conecte la máquina y sus dispositivos periféricos únicamente a un circuito de alimentación protegido mediante un interruptor diferencial (ID) con una corriente de disparo que no sea superior a 30 mA.

Riesgos residuales

Para evitar lesiones, utilice guantes de protección para sustituir las cuchillas.

Transporte

Para el transporte del robot cortacésped a largas distancias, se debe utilizar el embalaje original. Para un traslado seguro desde o dentro de la zona de trabajo:

- a) Pulse el botón STOP para detener la segadora. Seleccione los cuatro dígitos del PIN cuando utilice la segadora por primera vez.
- b) Apague el robot cortacésped siempre que tenga intención de transportarlo.
- c) Lleve el cortacésped por el mango de la parte en la parte delantera. Lleve el cortacésped con el disco de corte lejos del cuerpo.

Requisitos expuestos RF

Para satisfacer los requisitos expuestos RF, una separación de 200mm o más debería de ser mantenida entre el dispositivo y las personas durante sus operaciones.

Para garantizar la conformidad, no se recomiendan operaciones a una distancia menor a esta distancia. La antena utilizada para este transmisor no debe colocarse junto con ninguna otra antena o transmisor.

Advertencias de seguridad para la batería del interior de la herramienta

- a) No desmonte, abra o destruya las pilas o las baterías recargables.**
- b) No provoque un cortocircuito en la batería. No almacene las baterías de forma descuidada en una caja o cajón donde podría provocar un cortocircuito entre ellas o mediante otros objetos metálicos.** Cuando la batería no esté siendo utilizada, manténgala alejada de objetos metálicos, como clips de papel, monedas, llaves, clavos, tornillos u otros objetos metálicos pequeños, que pueden posibilitar la conexión de un borne con otro. Al provocar un cortocircuito con los bornes de la batería se pueden sufrir quemaduras o generar un incendio.
- c) No exponga las baterías al calor o al fuego. No las guarde expuestas directamente al sol.**
- d) No exponga las baterías a impactos mecánicos.**
- e) En caso de que la batería tenga fugas de líquido, no permita que el líquido entre en contacto con la piel o los ojos. Si se produce el contacto, lave la zona afectada con grandes cantidades de agua y acuda a un médico.**
- f) Mantenga las baterías limpias y secas.**
- g) Recargue solo con el cargador indicado por Landxcape™. No utilice ningún otro cargador que no sea el específicamente proporcionado para el uso con este equipo.**
- h) No utilice ninguna batería distinta a la diseñada para utilizarse con el aparato.**
- i) Mantenga la batería fuera del alcance de los niños.**
- j) Conserve la documentación original del producto por si tuviera que consultarla en otro momento.**
- k) Deshágase del producto correctamente.**
- l) No mezcle celdas de diferente fabricación, capacidad, tamaño o tipo dentro de un mismo dispositivo.**
- m) Mantener la batería lejos de microondas y de alta presión.**

Requisitos del manual de usuario para el producto inalámbrico

- a) El funcionamiento de este dispositivo está sujeto a las siguientes condiciones:
 - (1) Este dispositivo no puede causar interferencias perjudiciales, y

- (2) debe aceptar cualquier interferencia recibida, incluyendo las que puedan causar un funcionamiento indeseado.
- b) Precaución: Los cambios o modificaciones a este aparato que no estén expresamente aprobados por la parte responsable del cumplimiento podrían anular la autoridad del usuario para utilizar el equipo.
- c) NOTA: Este equipo genera, usa y puede radiar energía de radiofrecuencia y, si no se instala y usa de acuerdo con las instrucciones, puede causar interferencias perjudiciales para las comunicaciones de radio. Sin embargo, no se garantiza que no ocurran interferencias en una instalación particular. Si este equipo causa interferencias perjudiciales en la recepción de radio o televisión, lo cual puede determinarse apagando y encendiendo el equipo, se recomienda al usuario que intente corregir las interferencias mediante una o varias de las siguientes medidas:
 - Reoriente o reubique la antena receptora.
 - Aumente la distancia entre el equipo y el receptor.
 - Conecte el equipo a una toma de corriente de un circuito diferente al que está conectado el receptor.
 - Consulte con el proveedor o un técnico con experiencia en radio/TV para obtener ayuda.

1.2 Información sobre el Landxcape™



ADVERTENCIA –El robot cortacésped puede ser peligroso si se usa incorrectamente.

Lea con atención el Manual de Usuario y entienda su contenido antes de usar su robot cortacésped.



ADVERTENCIA - Manténgase a una distancia segura mientras la máquina esté en funcionamiento.



ADVERTENCIA – Apague la máquina antes de trabajar en ella o levantarla.



ADVERTENCIA –No use la máquina como medio de transporte.



No incinerar



Las baterías pueden entrar en el ciclo del agua si se desechan incorrectamente, lo que puede ser peligroso para el ecosistema. No deseches las baterías inútiles como residuos municipales sin clasificar.



Batería de iones de litio. Este producto está marcado con un símbolo que indica que todas las pilas y baterías se deben desechar de forma especial. Seguidamente, esos componentes se reciclarán o desarmarán para reducir el impacto en el medio ambiente. Las baterías pueden ser peligrosas para el medio ambiente y para la salud humana, ya que contienen sustancias peligrosas.



No lave la máquina utilizando agua a alta presión.



Dispositivo de clase III



Los residuos de aparatos eléctricos y electrónicos no deben depositarse en la basura doméstica. Se deben reciclar en las instalaciones especializadas. Consulte a las autoridades locales o el establecimiento para saber cómo reciclar estos productos.



Leer el manual de operador



Unidad de alimentación desmontable

2. Lista de componentes

1. PLETINA DE CARGA
2. BOTÓN STOP (DETENER)
3. MANIJA PARA EL AJUSTE DE ALTURA DE CORTE
4. SENSOR DE LLUVIA
5. RUEDA DE TRACCIÓN TRASERA
6. HOJA DE LA CUCHILLA
7. RUEDAS DELANTERAS
8. PUERTO USB
9. BATERÍA *
10. DISCO GIRADOR DE LA CUCHILLA
11. MANGO
12. TECLA DE ENCENDIDO Y APAGADO
13. BOTÓN HOME
14. PERILLA
15. TECLA START
16. MONITOR
17. PILA DE CARGA
18. BASE DE CARGA
19. PATILLAS DE CONTACTO
20. CABLE DELIMITADOR
21. CLAVIJAS DEL CABLE
22. CABLE DELIMITADOR
23. CLAVOS DE RETENCIÓN DE LA BASE DE CARGA
24. MEDIDOR DE DISTANCIA DEL CABLE DELIMITADOR
25. LLAVE ALLEN
26. CONECTOR

*Los accesorios ilustrados o descritos pueden no corresponder al material suministrado de serie con el aparato.

Utilización reglamentaria

Este producto ha sido proyectado para utilizarse en el área doméstica. Se ha diseñado para cortar el césped con frecuencia, permitiéndole disfrutar de un césped más verde y de mejor aspecto como nunca antes. Según el tamaño de su jardín, Landxcape™ puede programarse para funcionar en cualquier momento o con la frecuencia que desee. No está diseñado para cavar, barrer ni quitar nieve.



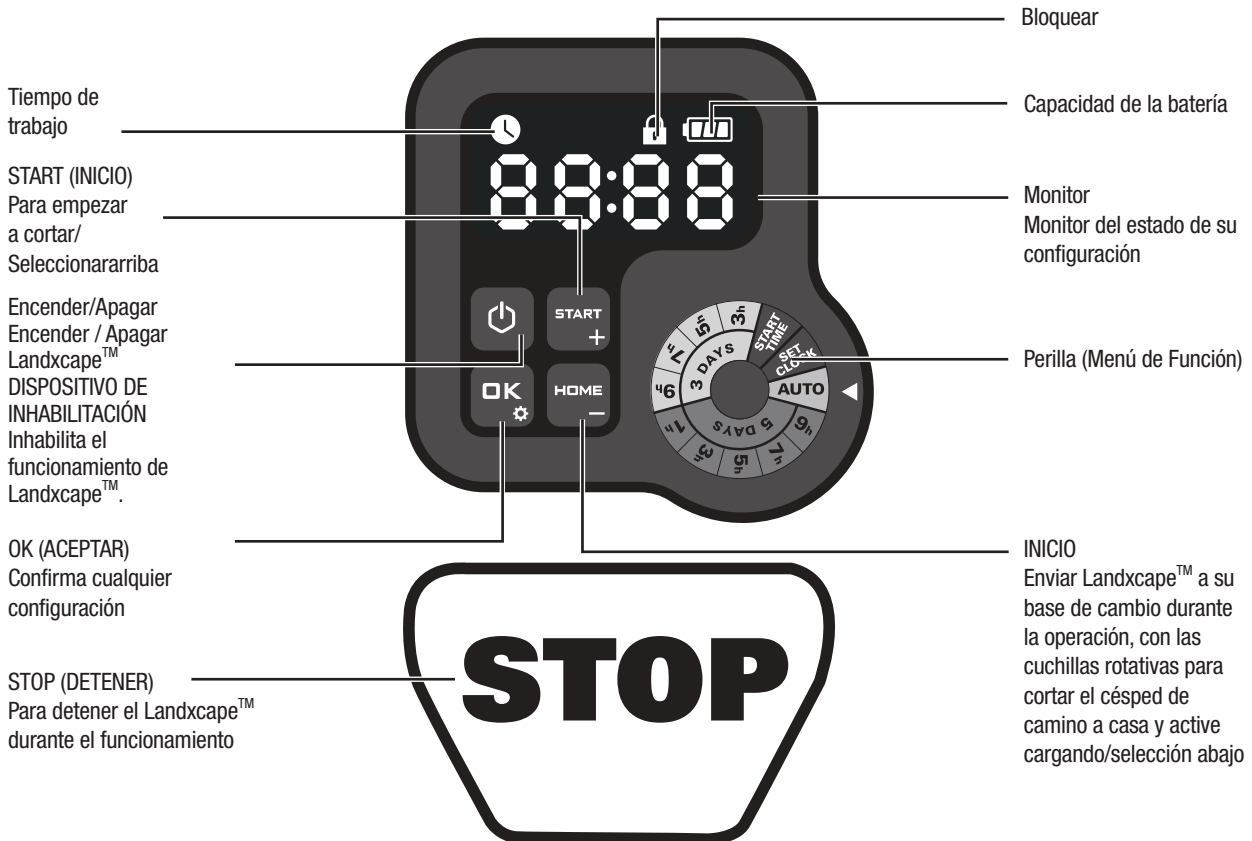



3. Panel de control



PÁGINA DE ESPERA:
Landxcape™ no está en horario de trabajo.

PÁGINA DE ESPERA:
El icono  está desplegado. Landxcape™ está totalmente cargado y no está en horario de trabajo.

Start (Inicio)

- 1) Después de la instalación del cable delimitador, puede empezar a utilizar el Landxcape™ (consulte la guía de instalación para instalar el cable delimitador).
- 2) Primero pulse  hasta que el Landxcape™ se active. Para la primera vez que se usa, ingrese el código PIN predeterminado 0000 presionando  cuatro veces cuando el número 0 esté parpadeando. (El código PIN se puede cambiar, consulte "4.3 Configuración")
NOTA: Landxcape™ se apagará si no recibe ninguna entrada dentro de los 30 segundos posteriores a su activación. Si ingresa el código PIN incorrecto tres veces, Landxcape™ activará la alarma "di-di" y luego se apagará.
- 3) Pulse  y, luego, pulse  para comenzar a cortar el césped.
- 4) Presione  y  para que Landxcape™ vaya a la base de carga, con las cuchillas rotativas para cortar el césped de camino a casa. Landxcape™ funcionará de forma ininterrumpida hasta que la batería esté baja; entonces volverá a la base de carga. Una vez se ha cargado por completo, el Landxcape™ continuará cortando el césped automáticamente o permanecerá en la base de carga dependiendo de su plan de siega.
NOTA: Cuando se active Landxcape™, se eliminarán todas las luces de la pantalla y luego se apagará. Compruebe si hay alguna luz dañada. Se recomienda proteger la pantalla con la mano cuando la luz exterior sea demasiado fuerte.

4. Funcionamiento del Landxcape™

Nos gustaría felicitarle por la nueva compra del Landxcape™ y por su entrada en la vida sin preocupaciones con el uso de cortacéspedes automáticos. En las páginas siguientes, nos gustaría ayudarle a comprender mejor cómo piensa su Landxcape™.



4.1 ¿Cómo sabe mi Landxcape™ qué tiene que cortar?

El Landxcape™ elige su dirección aleatoriamente. Se asegurará de que todo el césped está cortado de manera uniforme sin dejar de lado las rutas de corte poco interesantes (Véase la fig. A).

4.2 ¿Cómo sabe mi Landxcape™ adónde tiene que ir?

Su Landxcape™ es capaz de hacer cosas por su cuenta. El Landxcape™ sabe cuándo debe ir a su base de carga para cargarse, puede notar cuando está lloviendo, puede pararse si detecta un problema, y sabe detenerse, retroceder y dar un rodeo cuando choca contra un objeto o con algo que le bloquea el paso. El Landxcape™ parará automáticamente el disco de corte si el aparato se levanta del suelo con el fin de evitar un accidente.

A. Encontrar el cargador

Cuando su Landxcape™ necesite recargarse, se detendrá y seguirá el alambre delimitador en sentido anti-horario hacia la base de carga.

B. Sensor de lluvia

La Landxcape™ cuenta con un Sensor de lluvia en el lateral que detecta las gotas de lluvia y ordena al Landxcape™ que deje de cortar y siga al Cable delimitador hasta su Base de carga (Véase la fig. B). Landxcape™ volverá a salir para segar una vez transcurrido el tiempo de retardo, el tiempo de retardo predeterminado es de 180 min.

Cuando los sensores de lluvia se mojan, Landxcape™ regresa a su base de acoplamiento. Cuando los sensores de lluvia estén secos, Landxcape™ comenzará la cuenta atrás del tiempo de demora. Para salir de la función de retardo por lluvia, seque la zona del sensor y apague y vuelva a encender el aparato con el interruptor principal. Cuando se vuelva a encender el aparato después de apagarlo, verá que el aparato vuelve a funcionar.

C. Detectar el cable delimitador

El Landxcape™ siempre se mantiene dentro del límite establecido por el cable delimitador y utiliza sensores en su parte delantera para detectar cuando se está acercando. (Véase la fig. C).

D. Arrancar y parar el funcionamiento (Véase la fig. D, E1, E2)

Para comenzar a cortar el césped, pulse el botón de encendido/apagado

e introduzca el código PIN. Pulse **START** y, a continuación, pulse **OK**. Si quiere que el Landxcape™ cese de cortar, solo tiene que pulsar el botón de STOP en la parte superior de la máquina.

Si el Landxcape™ detecta que algo está mal, se mostrará un mensaje de error en la pantalla. Para obtener más información sobre los mensajes de fallo, consulte 9. Mensajes de error. El Landxcape™ se apagará si no recibe ninguna señal del usuario pasados 20 minutos.

Para reanudar:

- Pulse **START** y, luego, **OK**
- ¡Ahora el Landxcape™ empezará a segar!

4.3 Configuración

Antes de iniciar su Landxcape™ por primera vez, debe cortar la hierba a la altura de 6 cm o inferior con su cortacésped ordinario o podadera. Luego, ajuste la altura de corte de su Landxcape™ a su ajuste máximo (6 cm) para la primera vez de siega. Y puede hacer la configuración del programa manualmente girando la perilla

NOTA: Cuando realice la configuración del programa manualmente, Landxcape™ entrará en la página de espera si no recibe ninguna entrada del usuario dentro de varios segundos.



Solo como referencia

Como se muestra en la imagen arriba, puede girar la perilla en el sentido de las agujas del reloj y en el contrario.

Tenga atención a la flecha a la derecha de la perilla que apunta a la función que ha elegido

(1) Cambiar el código PIN

Para cambiar el código PIN, siga presionando los botones **START** y **HOME** al mismo tiempo durante 5 segundos. El icono **🔒** parpadeará y el "Old Pin" brillará. Después de eso, el primer número parpadeará, use **START** o **HOME** para ingresar el código PIN anterior y presione **OK** para confirmar. El siguiente número estará parpadeando. Use el mismo método para completar otros números. Luego, el "Pin" brillará, el primer número parpadeará y use **START** o **HOME** para seleccionar el número que desea y presione **OK** para confirmar. El siguiente número estará parpadeando. Usa el mismo método para completar otros números. Por ejemplo, el nuevo código PIN está configurado para ser 0326. Después de eso, el "Pin" comenzará a parpadear y el primer número volverá a parpadear. Use el mismo método para ingresar el nuevo código PIN que acaba de configurar (en este ejemplo, 0326). Luego, "Pin0326" estará parpadeando en la pantalla. Su código PIN ha sido cambiado con éxito.



Solo como referencia

(2) Establecer año, fecha y hora

Establecer año, fecha y hora son elementos de ajuste obligatorios. Si no configura estos elementos, influirá en la hora programada en la siguiente configuración. Estos elementos deben establecerse en el orden del año, la fecha y la hora. Para la configuración del año, Para el ajuste de año, gire la perilla a **SET CLOCK**. El icono y un número parpadean en la pantalla, por ejemplo, 20 21. Utilice **START +** o **HOME -** para seleccionar el año que desee. Luego presione **OK** para confirmar para finalizar el ajuste del año.

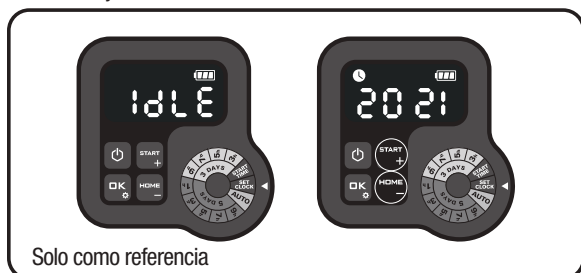

Solo como referencia

Mientras tanto, el icono volverá a parpadear y se mostrará un número para indicar la fecha, por ejemplo, 09.29, que significa 29 de septiembre. Cuando 09 esté parpadeando, úselo **START +** o **HOME -** seleccione el número y presione **OK** para confirmar. Y entonces 29 estará parpadeando. Use el mismo método para seleccionar el número y presione **OK** para confirmar para finalizar la configuración de la fecha.



Solo como referencia

Mientras tanto, el icono parpadeará y se mostrará la hora, por ejemplo, 14:08. Cuando 14 esté parpadeando, úselo **START +** o **HOME -** seleccione el número y presione **OK** para confirmar. Luego, 08 estará parpadeando, use el mismo método para seleccionar el número y presione **OK** para confirmar. Ahora se ha completado el ajuste de la hora y Landxcape™ entrará en la página de espera.



Solo como referencia

Página de espera

(3) ajustar hora de inicio

La hora de inicio predeterminada de su cortacésped es 09:00, se puede cambiar en cualquier momento girando la perilla a **START TIME**. Cuando se selecciona la hora de inicio, la pantalla mostrará la hora de inicio predeterminada (09:00). El icono y un número parpadean en la pantalla. Cuando 09 está parpadeando, utilice **START +** o **HOME -** para seleccionar el número y presione **OK** para confirmar. Luego 00 parpadeará, utilice el mismo método para seleccionar el número, y presione **OK** para confirmar. Ahora el ajuste de hora de inicio está completo y Landxcape™ entrará en la página de espera.

Por ejemplo, ajuste la hora de inicio 10:30 utilizando el método anterior, y su Landxcape™ comenzará a segar a partir de 10:30.



Solo como referencia

Página de espera

(4) Ajustar el programa de trabajo

Opción 1, AUTO (Programa de trabajo recomendado de acuerdo con la configuración de área)

Gire la perilla a **AUTO**. Por ejemplo R800. El número parpadeará. Utilice **START +** o **HOME -** para seleccionar el área de césped que desee, y presione **OK** para confirmar.



Solo como referencia

El tiempo de trabajo predeterminado de Landxcape™ se puede encontrar en la siguiente tabla:

Área (M ²)	Programa						
	Domingo	Lunes	Martes	Miércoles	Jueves	Viernes	Saturday

50	/	/	trabajar*	/	/	trabajar*	/
100	/	trabajar*	/	trabajar	/	trabajar*	/
150	/	trabajar*	/	trabajar	/	trabajar*	/
200 ~ 1000**	/	trabajar*	trabajar	trabajar	trabajar	trabajar*	/

* Corte fronterizo se realizará en la siega inicial del día.

** En este caso, el tiempo de trabajo de lunes a viernes es diferente. Diferente según el área que ajusta.

Opción 2. Ajustar programa de trabajo manualmente

Puede ajustar el tiempo de trabajo fácilmente girando la perilla. Gire la perilla para seleccionar el tiempo de trabajo que desea. Por ejemplo "3d3h", significa que su Landxcape™ funcionará en 3 días (lunes, miércoles y viernes) y durará 3 horas cada día.

Nota: Mantenga el tiempo de trabajo que ha establecido en la perilla, su Landxcape™ funcionará basando en el tiempo de forma circular.

Por ejemplo, cuando ajuste la hora de inicio a las 10 am y el tiempo de trabajo en 3d3h, entonces su Landxcape™ segará circularmente de 10 am a 1 pm el lunes, miércoles y viernes. Si inicia su Landxcape™ a las 2pm el martes, su Landxcape™ segará una sola vez.

Las dos tablas siguientes son información detallada:

TABLE 1

Programa de 3 días							
Tiempo/por día	Domingo	Lunes	Martes	Miércoles	Jueves	Viernes	Sábado
3 h	/	trabajar*	/	trabajar	/	trabajar*	/
5 h	/	trabajar*	/	trabajar	/	trabajar*	/
7 h	/	trabajar*	/	trabajar	/	trabajar*	/
9 h	/	trabajar*	/	trabajar	/	trabajar*	/



TABLE 2

Programa de cinco días							
Tiempo/por día	Domingo	Lunes	Martes	Miércoles	Jueves	Viernes	Sábado
1 h	/	trabajar*	trabajar	trabajar	trabajar	trabajar*	/
3 h	/	trabajar*	trabajar	trabajar	trabajar	trabajar*	/

5 h	/	trabajar*	trabajar	trabajar	trabajar	trabajar*	/
7 h	/	trabajar*	trabajar	trabajar	trabajar	trabajar*	/
9 h	/	trabajar*	trabajar	trabajar	trabajar	trabajar*	/

* Corte fronterizo se realizará en la siega inicial del día.



Nota: Durante la operación de acuerdo con el programa de trabajo, presione **HOME** y **OK**, Landxcape™ se puede obligar a finalizar el trabajo del día.

4.4 ¿Cuál es la eficiencia de mi Landxcape™ al cortar el césped?

Las horas de corte varían para cada jardín en función de los factores que se indican abajo. Ajuste gradualmente el tiempo de corte de su Landxcape™ hasta que encuentre el valor más adecuado para usted. Su Landxcape™ es capaz de cortar áreas de hasta áreas de diferentes tamaños, aunque esto depende de varios factores como, por ejemplo:

- Variedades de hierba en su césped y su tasa de crecimiento
- Delgadez de las hojas de corte
- Humedad
- Temperatura ambiental
- Cantidad de obstáculos en el césped

A diferencia de la mayoría de cortadoras, Landxcape™ emplea un sistema de carga lateral que permite cortar la mayor parte posible de la hierba circundante. Además, los agujeros en la parte inferior de la base de carga permiten que la hierba crezca a través, lo que proporciona un aspecto elegante.

La altura de corte del Landxcape™ se puede ajustar. Antes de iniciar su Landxcape™ por primera vez, debe cortar el césped a una altura de no más de 6 cm con su cortacésped manual. Luego, ajuste la altura de corte de su Landxcape™ a su ajuste máximo (6 cm) para su funcionamiento por primera vez. (Véase la fig. F)

El Landxcape™ cortará mejor con tiempo seco. También es posible dejar que su Landxcape™ funcione en los días de lluvia siempre que el césped sea sólido. Revise y limpie su cortadora de césped con regularidad.

A su Landxcape™ no le gustan las tormentas eléctricas. En el caso de tormenta eléctrica, desconecte el Landxcape™ de la base de carga, desconecte el cable delimitador y asegúrese de que el Landxcape™ no puede cargarse.

A su Landxcape™ le gusta cortar la hierba y necesita unas Cuchillas en buenas condiciones para poder cortarla bien. El Landxcape™ puede hacer la mayoría de las cosas por sí mismo, pero a veces necesitará su ayuda para no hacerse daño.

- No deje nunca que el Landxcape™ se desplace sobre grava
- Elimine o bloquee los obstáculos sobre los que el Landxcape™ podría subir accidentalmente y dañar su disco de corte
- Elimine todos los restos y objetos extraños de su césped

5. App (solo para modelos específicos; consulte los datos técnicos y la declaración de conformidad)

Su Landxcape™ se puede conectar a su teléfono inteligente. Con la aplicación Landxcape™ como un teléfono inteligente, puede cambiar la configuración general de Landxcape™ y ver el estado y los mensajes de error de la máquina.

Conecte la aplicación a la lista antes de Landxcape™

Paso 1: Revisa tu smartphone

1. Asegúrese de que su teléfono inteligente esté conectado a Wi-Fi a 2.4GHz en lugar de 5GHz.

Ejemplo:

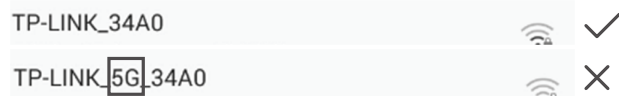

2. Asegúrese de que la aplicación instalada en su teléfono inteligente sea la última versión.

Paso 2: Revise su Landxcape™

1. Asegúrese de que su Landxcape™ esté en el mismo entorno de enrutador que su teléfono inteligente.
2. Asegúrese de que el firmware de Landxcape™ sea la última versión.
3. Asegúrese de que la distancia entre el Landxcape™ y el teléfono inteligente esté lo más cerca posible de la conexión (menos de 3 ms).
4. Asegúrese de que la distancia entre el Landxcape™ y el enrutador esté lo más cerca posible (menos de 3 m) durante la conexión.

Paso 3: Revisa tu enrutador

1. Asegúrese de que su enrutador sea de 2.4GHz o 2.4GHz mixto de 5GHz y habilite la banda de 2.4GHz.
2. Asegúrese de que el modo de configuración inalámbrica 802.11 de su enrutador sea mixto b/g/n. (Ver Figura 1)
3. Asegúrese de que el ancho/ancho de banda del enrutador configurado de forma inalámbrica sea Auto o 20M o 20M Hybrid 40M. (Ver Figura 1)
4. Asegúrese de que el enrutador habilite la transmisión SSID al conectar la máquina a la aplicación. Puede cerrarlo después de una conexión exitosa. (Ver Figura 1)



Fig. 1

5. Asegúrese de que la función DHCP esté habilitada. (Ver Figura 2)



Fig. 2

6. Si tiene un enrutador "Fritz! Box", asegúrese de activar "Permitir la comunicación entre dispositivos en la misma red" en la configuración.
7. Asegúrese de que el puerto 8883 TCP esté abierto. Si está bloqueado (ver Figura 3), modifique la configuración.

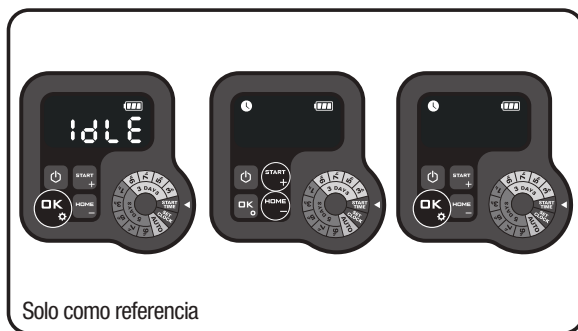

Fig. 3

Conecte su teléfono inteligente a Landxcape™:

Paso 1: Para descargar la aplicación Landxcape™, escanee el código QR a continuación o descárguelo desde Playstore (Google-Android), AppleStore (Apple-iOS) o nuestro sitio web www.worx.com.

Paso 2: Mantenga presionado **OK** durante 3s y el icono **🕒** parpadeará. Use **START** o **HOME** para seleccionar el icono **📶** y **OK** presione confirmar. La conexión se iniciará automáticamente.



Paso 3: Ingrese a Landxcape™ APP y siga las instrucciones para conectarse a su Wi-Fi.

* Como se muestra, el número de serie se puede encontrar detrás de (Ver Figura Q) Landxcape™.



NOTA:

1. Si su información de Wi-Fi cambia, deberá restablecer Landxcape™ de acuerdo con el paso 3.
2. Cuando el Landxcape™ está ubicado en un área donde la señal de Wi-Fi es baja o no hay señal de Wi-Fi, es posible que las instrucciones enviadas desde la aplicación móvil no se ejecuten de inmediato. Cuando Landxcape™ devuelva un área con una buena señal de Wi-Fi, recibirá una instrucción.
3. Para obtener una señal de Wi-Fi fuerte para asegurar una conexión estable, se recomienda instalar un extensor de Wi-Fi para cubrir áreas con señales débiles de Wi-Fi o sin señal de Wi-Fi.

6. Fundamentos del cable delimitador



6.1 Fijar el cable delimitador

Utilice el calibre de distancia del alambre de limitador para establecer la distancia correcta desde el borde del césped (Más de 26cm). Esta es la distancia recomendada. Utilice el calibre de distancia proporcionado para garantizar la instalación adecuada.

Si su vecino también utiliza un Landxcape™, entonces debe mantener una distancia mínima de 1 metros entre su cable delimitador y su vecino.

El cable delimitador debe marcar el perímetro exacto del área de césped que se quiere cortar. Su Landxcape™ se va confundir si encuentra curvas adicionales o rollos de cable delimitador que no son parte del área de corte (Véase la fig. G). Si hay demasiado cable delimitador después de haber marcado el perímetro de trabajo, córtelo y guárdelo en un lugar separado. Sin embargo, es importante dejar la longitud necesaria en el punto donde se conecta a la base de carga para que pueda conectarse y permanecer enterrado.

6.2 Enterrar el cable delimitador

Si planea enterrar el cable delimitador debe tener en cuenta que, es recomendable fijar el Cable delimitador al césped de forma que resulte más fácil hacer ajustes en caso necesario. Cuando haya terminado de instalar el cable delimitador, se recomienda que ordene al Landxcape™ seguir el cable delimitador, pulsando para ello  y . Con ello, se permite que la Landxcape™ se ajuste al nuevo entorno.

Mientras observa cómo el Landxcape™ localiza la base de carga, puede usted realizar modificaciones en la ruta del cable delimitador para asegurar un recorrido del cable delimitador sin problemas para el Landxcape™ en su búsqueda de la base de carga. Funcione correctamente con la base de carga antes de enterrar el Cable delimitador.

6.3 Unión del cable limitador

Si fuera necesario alargar y empalmar el cable limitador, utilice un conector. De esta forma se obtendrá una unión impermeable y una conexión eléctrica fiable.

Introduzca los dos extremos del cable en cualquiera de los dos agujeros del conector. Compruebe que los cables estén totalmente insertados en el conector, de forma que se vean los dos extremos por la parte transparente del otro lado del conector. (Véase la fig. H) Utilice unos alicates para presionar por completo el botón de la parte superior del conector (Véase la fig. I1, I2)

 **ADVERTENCIA:** Se desaconseja empalmar el cable limitador con cinta aislante o utilizar un bloque de terminales para realizar la conexión, ya que la humedad ambiente podría oxidar el cable y provocar una avería en el circuito al cabo de un tiempo.

7. Actualización del software

Se podrá actualizar el software de su Landxcape™ cuando haya nuevas versiones disponibles. La última versión del software puede descargarse de nuestro sitio web www.landxcape-robotics.com.

Actualizar a través de USB. Vea a continuación las instrucciones de descarga e instalación:

- (1) Busque la última versión de software en: www.landxcape-robotics.com. Guarda el archivo en una unidad USB con formato

FAT32. Borra cualquier contenido previo en la unidad y confirma el formato. Si no está en formato **FAT32**, por favor, formatea la unidad.

- (2) Coloque el Landxcape™ en una superficie segura y nivelada. Presione  para apagar su Landxcape.
- (3) Inserte la unidad USB en el puerto. (Véase la fig. J1)
- (4) Encienda Landxcape. La actualización empezará automáticamente. Espere hasta que la pantalla muestre "U S B" (vea la Fig. J2), luego retire la unidad USB (unidad flash) y cierre bien la cubierta protectora. Cuando la pantalla muestre " - - -", la actualización estará completada y Landxcape™ ingresará a la página del PIN.

El manual de la caja se basa en el software predeterminado en la producción en masa. Algunas características/funciones nuevas de la nueva versión pueden no existir en el manual. Si encuentra algunos ajustes que no estén en el manual, por favor visite www.landxcape-robotics.com para descargar el manual más reciente.

8. Mantenimiento

Tiene que revisar su Landxcape™ de vez en cuando. El Landxcape™ trabaja mucho y después de un tiempo necesita una buena limpieza, así como reemplazar aquellas partes que se hayan podido desgastar. Nunca use su Landxcape™ si el interruptor On/Off está defectuoso. Apague la máquina antes de realizar cualquier servicio técnico o mantenimiento.

En los siguientes apartados queremos informarle de cómo hacer que su nuevo Landxcape™ se adapte a su nuevo hogar y darle el mejor cuidado posible.

8.1 Mantenerlo afilado

 **ADVERTENCIA:** Antes de limpiar, ajustar o reemplazar las hojas, apague su Landxcape™ OFF y póngase guantes de protección.

 **ADVERTENCIA:** Para sustituir la cuchilla, asegúrese de cambiar todas las hojas si cambia una. Utilice siempre tornillos nuevos para instalar las cuchillas. Esto es importante para asegurarse de que las cuchillas queden fijadas correctamente y que el disco de rotación de las cuchillas esté bien equilibrado. La no utilización de tornillos nuevos podría ocasionar lesiones graves.

El Landxcape™ no corta el césped como las otras cortadoras. Las cuchillas son como un cuchillo afilado en los 2 bordes y gira en ambas direcciones para obtener una capacidad máxima de corte (Véase la fig. K). Cada hoja de su Landxcape™ tiene 2 bordes de corte. El disco de corte realiza una rotación hacia delante y hacia atrás de forma aleatoria para usar ambos filos de corte. Esto ayuda a minimizar la frecuencia con que debe sustituirse la cuchilla de corte. Cada hoja de corte tendrá una duración de hasta 2 meses cuando la siega se realice diariamente. Siempre revise si las cuchillas están astilladas o dañadas y cámbielas si lo están. Cuando la hoja de corte esté roma o desgastada, se debe cambiar por una hoja de repuesto proporcionada con su Landxcape™. También puede obtener las hojas de repuesto en su distribuidor de Landxcape™ más cercano.

A. Sustituir las cuchillas

Después de un tiempo, por lo general cada temporada, tendrá que reemplazar las cuchillas del Landxcape™. Así que cuando cambie las cuchillas, asegúrese de cambiarlas todas al mismo tiempo. Se

pueden reemplazar con uno de los conjuntos de cuchillas de repuesto y tornillos adicionales suministrados con el Landxcape™.

Antes de proceder a cambiar las cuchillas del Landxcape™, apague el cortacésped y póngase guantes de protección. Luego siga los pasos siguientes:

1. Ponga el Landxcape™ del revés con delicadeza
2. Extraiga la cubierta de la batería y la batería.
3. Saque los tornillos de las cuchillas con un destornillador de punta plana. (Véase la fig. L)
4. Atornille las hojas nuevas firmemente.
5. Vuelva a instalar la batería y la cubierta de la batería.

IMPORTANTE: Después de enroscar las cuchillas al disco de corte, asegúrese de que el disco puede girar libremente.

8.2 Manténgalo limpio



ADVERTENCIA: Antes de la limpieza, apague su Landxcape™. Póngase guantes de protección antes de limpiar el disco de corte y no utilice agua corriente.

A. Limpieza del mecanismo

El Landxcape™ tendrá una vida mucho más saludable y larga más si se limpia con regularidad. Tenga en cuenta que su Landxcape™ es una máquina eléctrica, por lo que deberá tener cuidado al limpiarla, NO utilice una manguera, ni agua a alta presión ni vierta agua de ninguna otra manera sobre su Landxcape™, es mejor utilizar un atomizador lleno con agua. Al limpiar la carcasa de plástico utilice un cepillo suave o un paño limpio y evite el uso de solventes o limpiadores (Véase la fig. M). Por último, asegúrese de retirar toda la acumulación de restos de césped y residuos, especialmente de las rejillas de ventilación del motor.

B. Limpieza de la parte inferior

Una vez más, es importante que apague el Landxcape™ y use guantes de protección antes de tocar el disco de corte.

En primer lugar, coloque la Landxcape™ boca abajo para exponer la parte inferior. Aquí verá el disco de corte, la caja del motor y las ruedas delanteras y motrices. Limpie todo a fondo con un cepillo suave o un paño húmedo.



ADVERTENCIA: NUNCA limpie los bajos del Landxcape™ con un chorro de agua. Podría dañar los componentes. (Véase la fig. N1, N2)

Gire el disco de corte para asegurarse de que gira libremente. Compruebe que las cuchillas giran libremente sobre los tornillos de fijación. Quite cualquier obstrucción que se haya podido generar.

IMPORTANTE: Elimine todos los residuos para que no se resquebraje el disco de corte. La más pequeña fisura puede disminuir el rendimiento de corte de su Landxcape™.

C. Limpie las patillas de los contactos y las regletas de carga

Mediante un paño, limpie la patilla de contacto situada en la base de carga y la regleta de carga situada en su Landxcape™. Quite cualquier resto de hierba cortada alrededor de las patillas de contacto y las regletas de carga para garantizar que su Landxcape™ se carga correctamente en todo momento.

8.3 Duración de la batería

El corazón del Landxcape™ es la Batería de Litio de 20 voltios. Para guardar correctamente la batería, asegúrese de que esté completamente cargada y en un lugar fresco y seco.

NOTA: La temperatura de funcionamiento recomendada para el Landxcape™ es de 0 - 55°C.

La vida útil de la batería del Landxcape™ depende de varios factores,

tales como:

- Duración de la temporada de corte en su región
- Cantidad de horas que el Landxcape™ funciona diariamente
- La forma de tratar la batería durante el almacenamiento

El Landxcape™ puede ser cargado manualmente sin el cable de límites.

1. **Conecte la Base de Carga a una toma de corriente adecuada. La luz verde de la base de carga se encenderá.**
2. **Conecte manualmente el Landxcape™ en la Base de Carga mientras el Landxcape™ está apagado. (Véase la fig. O)**
3. **Luz verde intermitente en la base de carga, se inicia el proceso de carga del Landxcape™.**

8.4 Hibernación

Your Landxcape™ will live longer and healthier if it is allowed to hibernate. So even though it is troublesome, we recommend storing your Landxcape™ in your shed or garage during the winter.

Before you prepare your Landxcape™ for winter hibernation, we recommend you:

- Limpiar a fondo su Landxcape™
- Cargue completamente la batería y retirela de Landxcape
- Voltar el cortacésped

Para maximizar la vida útil de la batería, cárguela completamente y sáquela de Landxcape™ antes de guardarla durante el invierno.



ADVERTENCIA: Proteja los bajos del Landxcape™ frente al agua. NUNCA almacene el Landxcape™ cara arriba al aire libre si con ello queda expuesto al agua.

El cable delimitador se puede dejar en el suelo, pero se deberían proteger los extremos, por ejemplo, colocándolos dentro en una lata con grasa. Si la base de carga queda fuera durante el invierno, deje el cable delimitador conectado.

NOTA: Cuando vuelva a usar el Landxcape™ después de la hibernación, asegúrese de que las bandas de carga y patillas de contacto están limpias, lo mejor es usar un paño muy suave.

8.5 Sustituir la Batería



ADVERTENCIA: Pulse el botón ON/OFF en OFF antes de realizar cualquier ajuste, sustitución o reparación. Antes de reemplazar las hojas, apague su Landxcape™ OFF y póngase guantes de protección.

Si necesita reemplazar la batería, siga estos pasos:

1. Ponga el Landxcape™ del revés con delicadeza.
2. Retire los tornillos de la batería. Retire la cubierta de la batería. (Véase la fig. P1)
3. Levante la batería con cuidado. Presione el enganche y suelte los conectores. (Véase la fig. P2)

NOTA: No la sujete por los cables. Sostenga los conectores y libere el pestillo.





















4. Para instalar una nueva batería original, conecte los conectores entre sí hasta que la batería quede sujeta a su posición. (Véase la fig. P3, P4)





5. Instale la batería tal como se muestra. (Véase la fig. P5) Vuelva a instalar la cubierta en su posición y apriete bien los tornillos.

9. Mensajes de función

Monitor	Mensaje	Acción
- F 1 -	Retardo de lluvia activado.	No se requiere ninguna acción

10. Mensajes de error

Síntoma	Causa	Acción
- E 1 -	El Landxcape™ está fuera del área de trabajo.	<ol style="list-style-type: none"> 1. Si el Landxcape™ está en realidad fuera de su territorio, apague el aparato y lleve el Landxcape™ dentro de su zona de trabajo. Encienda la máquina. Pulse  y, luego, . 2. Si el Landxcape™ está dentro de su territorio, compruebe que el LED de la base de carga está en verde. De lo contrario, compruebe que la base de carga está conectada correctamente al cargador y que el cargador está conectado a una fuente de alimentación adecuada. Si es así, significa que los extremos del cable delimitador están fijados de forma incorrecta, y debe invertirlos. 3. La luz roja de la base de carga se enciende, confirme que el cable delimitador esté bien conectado a las abrazaderas de la base de carga. Si el problema persiste, verifique que no se haya cortado el cable delimitador.
- E 2 -	Motor rueda bloq.	<ol style="list-style-type: none"> 1. Apague el aparato; lleve el Landxcape™ en una zona libre de obstáculos; 2. Encienda la máquina. Pulse  y, luego, . 3. Si el mensaje de error sigue en pantalla; apague el aparato; ponga el Landxcape™ del revés y compruebe si hay algo que impida el giro de las ruedas. 4. Elimine cualquier obstrucción posible, coloque el Landxcape™ en posición vertical, encienda el aparato. Pulse  y, luego, .
- E 3 -	Disco corte bloq.	<ol style="list-style-type: none"> 1. Apague el aparato; 2. Dé la vuelta al Landxcape™ hacia abajo y compruebe si hay algo que impida la rotación del disco de corte. 3. Elimine cualquier posible obstrucción. 4. Coloque su Landxcape™ en posición vertical y llévelo a un área con hierba baja o ajuste la altura de corte; 5. Desconecte la alimentación. Pulse  y, luego, .
- E 4 -	El Landxcape™ se ha atascado.	<ol style="list-style-type: none"> 1. Apague el aparato; 2. Coloque el Landxcape™ en una zona libre de obstáculos; 3. Apague la máquina. Pulse  y, luego, . 4. Si el mensaje de error sigue en pantalla; apague el aparato; ponga el Landxcape™ del revés. Compruebe si hay algo que obstaculice la rotación de las ruedas. 5. Elimine cualquier obstrucción posible, coloque el Landxcape™ en posición vertical, encienda el aparato. Pulse  y, luego, .
- E 5 -	El Landxcape™ está levantado.	<ol style="list-style-type: none"> 1. Apague el aparato. 2. Lleve el Landxcape™ a una zona libre de obstáculos, encienda el aparato. Pulse  y, luego, . 3. Si el mensaje de error persiste; apague el equipo, apague Landxcape™, gire Landxcape™ al revés y verifique si hay algo que impida que las ruedas delanteras giren. 4. Elimine cualquier obstrucción posible, coloque el Landxcape™ en posición vertical, encienda el aparato. Pulse  y, luego, .
- E 6 -	El Landxcape™ está dado la vuelta.	Coloque el Landxcape™ en posición vertical. Pulse  y, luego,  .
- E 7 -	Error de la batería	<ol style="list-style-type: none"> 1. Chequee la temperatura de la batería. Si la temperatura es demasiado alta, espere hasta que la temperatura se haya enfriado. Presionar y . 2. Reemplazar la nueva batería Resetear Landxcape™. Presionar  y . 3. Si el error ocurre repetidamente, intente cambiar el horario de trabajo.



- E 8 -	Landxcape™ está tardando demasiado tiempo en volver a la base de carga.	Acople manualmente Landxcape™ en la base de carga para cargar. Después de que Landxcape™ esté completamente cargado, presione  y  .
- E 9 -	Esto podría deberse a que el router se haya quedado sin alimentación, o a que ha cambiado de router wifi o de proveedor de Internet.	Vuelva a conectar el Landxcape™ a la red wifi a la que se había conectado originalmente. De no ser posible, póngase en contacto con el servicio de atención al cliente.
- E E -	Error desconocido.	Resetear Landxcape™. Presionar  y  . Si aún se muestra el mensaje de error, comuníquese con un agente de servicio para obtener ayuda.



NOTAS

- Antes de poner en marcha el equipo, compruebe siempre que el Landxcape™ está dentro de su territorio. De lo contrario, se mostrará el mensaje “- E 1 -”. Este mensaje también aparece cuando se pone en marcha el Landxcape™ y este se encuentra encima del cable delimitador.
- Si por cualquier motivo -i.e. una fiesta, niños jugando... - desea colocar su Landxcape™ en la base de carga: pulse  y luego . Su Landxcape™ irá a su base y permanecerá allí. Tenga en cuenta que el Landxcape™ esperará a la siguiente sesión de cortado programada. O presione  para apagar Landxcape™.
- Si un error ocurre repetidamente en la misma zona de su jardín, puede que tenga un problema con el cable delimitador. Por favor refiérase a las instrucciones de instalación anteriores y revise su instalación.
- Si su jardín está dividido en dos zonas separadas, conectadas por un pasillo de menos de 1 m, y una de las zonas no dispone de base de carga: cuando el Landxcape™ se descargue, téngalo manualmente hasta la base de carga el proceso de carga comenzará.
- Si el Landxcape™ funciona de manera extraña de vez en cuando, intente reiniciándolo. Si el problema persiste, intente quitar y volver a instalar la batería. Si el problema persiste, póngase en contacto con el Servicio Técnico de Landxcape™ para que le asistan.
- No lave la máquina utilizando agua a alta presión. Esto podría provocar daños en la batería o en la máquina.

11. Solución de problemas

Si su Landxcape™ no funciona correctamente, siga esta Guía de Resolución de Problemas. Si el problema persiste, contacte con su distribuidor.

Síntoma	Causa	Acción
El indicador LED de la estación de carga no se enciende.	No hay alimentación.	Compruebe que el cable de alimentación está conectado correctamente al cargador y que el cargador está conectado a una fuente de alimentación adecuada.
La luz roja de la base de carga se enciende.	El cable delimitador no está conectado.	Compruebe que el cable delimitador se ha conectado correctamente a la base de carga. Compruebe que no hay ninguna interrupción en el cable delimitador, especialmente en los extremos del cable.
El Landxcape™ se enciende, pero el disco de corte no se mueve.	El Landxcape™ está buscando la base de carga (al menos que se presione la  y el botón de la  para que se destine a la base de la carga).	Esto es normal. El Landxcape™ necesita recargarse, el disco de corte no gira mientras está buscando la base de carga.
El Landxcape™ vibra	Las cuchillas pueden estar dañadas. Compruebe el estado del Disco de la Cuchilla.	Compruebe las hojas y los tornillos y reemplace tanto como sea necesario. Retire la suciedad y los objetos extraños de las cuchillas y del disco de la cuchilla.

La hierba se corta de forma irregular	El Landxcape™ no trabaja suficientes horas al día.	Aumente las horas del tiempo de corte
	El área de trabajo es demasiado grande.	Trate de reducir el tamaño del área de trabajo o aumentar las horas de corte .
	Las hojas están desafiladas.	Cambie todas las hojas y tornillos con el fin de equilibrar el disco de corte
	La altura de corte de la hierba está ajustada al mínimo.	Aumente la altura de corte y redúzcala gradualmente
	La hierba o cualquier otro objeto ha envuelto el disco de corte.	Compruebe el disco de corte y elimine la hierba y demás objetos.
	Hay una acumulación de hierba en el disco de corte o en la caja del motor	Asegúrese de que el disco de corte puede girar fácilmente. Si es necesario, puede sacar el disco de corte y limpiar los restos.
Su Landxcape™ está dentro de su territorio y el cable delimitador está conectado. Pero en la pantalla se muestra “- E ! -”.	Los extremos del cable delimitador están fijados de forma incorrecta.	Invierta los extremos del cable delimitador.
	El cable delimitador está roto.	Repare el cable delimitador dañado con conectores.
El tiempo de carga es muy superior al tiempo de carga especificado.	Mala conexión debido a la contaminación de la banda de carga.	Limpie la patillas de contacto de la base de carga y la banda de carga de la máquina con un paño.
	El programa de protección de carga se ha activado debido a una temperatura excesiva	Coloque la base de carga en una zona sombreada o espere hasta que haya descendido la temperatura.
El cortacésped no se carga	No hay alimentación	Compruebe que el cable de alimentación está conectado correctamente al cargador y que el cargador está conectado a una fuente de alimentación adecuada.
	No funciona correctamente durante la carga manual	Consulte la carga manual en la Sección 7.3.
El Landxcape™ empieza a reducir el tiempo de funcionamiento entre cargas	Algo está atascado en el disco de corte	Saque el disco de corte y límpielo El césped está demasiado alto y espeso.
	El Landxcape™ se está agitando bruscamente.	Compruebe el disco de corte y las hojas, elimine la hierba y otros objetos.
	La batería puede estar agotada o ser antigua.	Coloque una batería nueva.
El Landxcape™ no funciona a la hora prevista.	El reloj no está ajustado a la hora correcta.	Ajuste el reloj a la hora correcta, consulte la Sección 4.3.
	Los tiempos de corte programados para el Landxcape™ no son correctos.	Cambie la configuración del tiempo iniciar y detener el corte de césped.
	El Landxcape™ se ha estacionado manualmente en la base de carga.	Pulse  y luego  .
	La batería no se carga ya que su temperatura está por encima de 55°C en climas cálidos.	Espere hasta que la batería se haya enfriado.
Landxcape™ no se puede conectar correctamente a la Base de Carga	Influencia medioambiental.	Reinicie el Landxcape™.
	Mala conexión debido a la contaminación de la banda de carga.	Limpie la patillas de contacto de la base de carga y la banda de carga de la máquina con un paño.
La luz verde de la Base de Carga se ENCIENDE antes de finalizar el proceso de carga.	La base de carga se está sobrecalentando.	Coloque la base de carga en una zona sombreada o espere hasta que haya descendido la temperatura.
El Landxcape™ se sale del cable delimitador.	El cable de límites ha sido instalado con esquinas puntiagudas.	Compruebe el cable de límites para suavizar las esquinas.
El Landxcape™ no corta un área dentro de la zona del cable delimitador.	El área de corte es superior al área de corte permitida para el Landxcape™.	Reduzca el área de corte o use Landxcape™ con un área de corte más grande permitida.

El Landxcape™ invierte la marcha o gira de forma errónea cerca del cable delimitador.	El cable delimitador de otro Landxcape™ u otro robot cortacésped está excesivamente cerca.	Compruebe que el cable delimitador de su Landxcape™ está al menos a 1 m de distancia de otro límite.
	En condiciones con agua o humedad, la señal eléctrica del cable delimitador puede perderse en las zonas en las que el cable se ha unido o reparado.	Compruebe las juntas de unión del cable delimitador. Aíslelas para proporcionar una conexión totalmente impermeable.
	Hay una pérdida de la señal eléctrica del cable delimitador debido a un aislamiento roto.	Repare el aislamiento del cable delimitador dañado y sus conectores.
Las ruedas del Landxcape™ patinan o dañan el césped.	Puede haber obstáculos extraños, como palos o ramas, debajo del Landxcape™.	Retire los objetos extraños de la parte inferior del Landxcape™.
	El césped está demasiado mojado.	Espere a que el césped se haya secado.
El Landxcape™ se sale del límite del cable debido a un exceso de velocidad cuando va cuesta abajo	El Cable Delimitador está colocado sobre una pendiente con una inclinación superior a un 17% (10°).	Recoloque el Cable Delimitador lejos de pendientes que tengan una inclinación superior a un 17% (10°). Consulte el manual de instalación para más detalles.
Error	Se produce un error de actualización de software.	Inténtalo de nuevo según la sección "Actualización de software".
El Landxcape™ se mueve en círculos; gira hacia la derecha o hacia la izquierda aunque no tiene ningún obstáculo delante.	El alambre delimitador de otro Landxcape™ u otro robot cortacésped está demasiado cerca.	Compruebe que el alambre delimitador del Landxcape™ esté separado al menos 1 m de cualquier otro alambre delimitador. Si no consigue solucionar el problema, póngase en contacto con el servicio de atención al cliente del Landxcape™.
El teclado del cortacésped no funciona.	El teclado está dañado.	Reinicie el Landxcape™. Si el problema persiste, mantenga pulsado el botón de encendido y apagado durante 10 segundos y luego reinicie el Landxcape™. Si no consigue solucionar el problema, póngase en contacto con el servicio de atención al cliente del Landxcape™.
	El cable entre el panel de control y la placa base está mal conectado o está dañado.	
	Es necesario restablecer el teclado.	
El cortacésped no esquiva los obstáculos.	El alambre delimitador de otro Landxcape™ u otro robot cortacésped está demasiado cerca.	Compruebe que el alambre delimitador del Landxcape™ esté separado al menos 1 m de cualquier otro alambre delimitador. Si no consigue solucionar el problema, póngase en contacto con el servicio de atención al cliente del Landxcape™.
	El obstáculo tiene una altura inferior a 10 cm.	Esto es normal.

Protección ambiental



Los residuos de equipamientos eléctricos y electrónicos no deben depositarse con las basuras domésticas. Se recogen para reciclarse en centros especializados. Consulte las autoridades locales o su distribuidor para obtener información sobre la organización de la recogida.

Datos técnicos

Modelo **LX835 LX835i LX910** (8- denominaciones de maquinaria, representantes de Robot Cortacesped)

	LX835	LX835i	LX910
Tensión nominal	20V $\overline{=}$ Max.*		
Velocidad en vacío (/min)	2800		
Área de corte (m ²)	800		1000
Diámetro de corte (cm)	18		
Altura de corte (mm)	30-60		
Posiciones de altura de corte	4		
Pendiente máxima.	35% (20°)		
Tipo de batería	Litio		
Modelo de la batería	LA0007		
Tiempo de carga aprox.(min)	105		
Modelo del cargador	LA8001 / LA8002		
Datos nominales del cargador	Entrada: 100-240V~50/60Hz, 38W, Salida: 20V $\overline{=}$, 1.5A		
Peso de la Máquina (kg)	8.3		
APP	N	Y	N
Sensor de lluvia	Y		
Clase de protección	III		
Banda de frecuencia de los sistemas de bucle inductivo.	77 Hz		
Potencia máxima de radiofrecuencia de los sistemas de bucle inductivo.	82 dB μ A/m		
Bandas de frecuencia para WIFI	/	2400-2483.5 MHz	/
Potencia transmitida máxima para WIFI	/	20 dBm	/

*Voltaje medido sin carga. El voltaje inicial máximo de la batería es de 20 voltios. El voltaje nominal es de 18 voltios.

Información de ruido

	LX835	LX835i	LX910
Nivel de presión acústica de ponderación	$L_{pA} = 40.6 \text{ dB (A)}$ $K_{pA} = 3.0 \text{ dB(A)}$	$L_{pA} = 40.6 \text{ dB (A)}$ $K_{pA} = 3.0 \text{ dB(A)}$	$L_{pA} = 40.6 \text{ dB (A)}$ $K_{pA} = 3.0 \text{ dB(A)}$
Nivel de potencia acústica de ponderación	$L_{wA} = 60.6 \text{ dB (A)}$ $K_{wA} = 3.0 \text{ dB(A)}$	$L_{wA} = 60.6 \text{ dB (A)}$ $K_{wA} = 3.0 \text{ dB(A)}$	$L_{wA} = 60.6 \text{ dB (A)}$ $K_{wA} = 3.0 \text{ dB(A)}$

Úsese protección auditiva cuando la presión acústica sea mayor a

80dB(A) 

Es inevitable un cierto grado de ruido procedente de la máquina. El trabajo con maquinarias ruidosas está sujeto a licencia y debe estar limitado a determinados periodos. Respete los periodos de descanso y puede que sea necesario restringir las horas de trabajo al mínimo. Para su protección personal y la de las personas que trabajen cerca, debe usar una protección auditiva adecuada.

Accesorios

	LX835	LX835i	LX910
Tornillos	9	9	9
Base de carga	1	1	1
Estacas de sujeción de la base de carga	8	8	8
Alambre delimitador	180m	180m	180m
Estacas delimitadoras	250	250	250
Llave Allen	1	1	1
Patrón de medida para el alambre delimitador	2	2	2
Cuchillas	9	9	9
Conector	2	2	2
Batería (LA0007)	1	1	1
Cargador (LA8001 / LA8002)	1	1	1

Recomendamos que adquiera todos sus accesorios en el mismo comercio donde compró la herramienta. Consulte los estuches de los accesorios para más detalles. El personal del comercio también puede ayudar y aconsejar.

DECLARACIÓN DE CONFORMIDAD

Los que reciben,
Positec Germany GmbH
Postfach 32 02 16, 50796 Cologne, Germany

En nombre de Positec declaran que el producto
Descripción **Robot Cortacesped**
Modelo **LX835 LX835i LX910 (8/9 - denominaciones de maquinaria, representantes de Robot Cortacesped) (El número de serie se encuentra en la última página) con cargador de batería LA8001 / LA8002 y base de carga LA3001**
Función **Corte de césped**

Cumple con las siguientes Directivas,
2006/42/EC, 2014/30/EU, 2014/35/EU, 2011/65/EU & (EU)2015/863, 2000/14/EC modificada por 2005/88/EC, 2014/53/EU

2000/14/EC modificada por 2005/88/EC
- Procedimiento de evaluación de la conformidad de acuerdo con **Annex V**
- Nivel de presión acústica **60.6 dB (A)**
- Nivel de intensidad acústica **63 dB (A)**

Notificación realizada por:
Nombre: MiCOM Labs Inc., Notified Body Number 2280
Dirección: MiCOM Labs Inc., 575 Boulder Court, Pleasanton, California 94566, USA
Nº de certificado: SGSA99-EU

Normativas conformes a,
EN 60335-1:2012+A11:2014+A13:2017+A1:2019+A14:2019+A2:2019+A15:2021, EN 50636-2-107:2015+A1:2018+A2:2020+A3:2021, EN 60335-2-29:2004+A2+A11:2018, EN 62233:2008,

EN IEC 62311:2020, EN IEC 55014-1:2021, EN IEC 55014-2:2021, EN IEC 61000-3-2:2019+A1:2021, EN 61000-3-3:2013+A1:2019+A2:2021, EN ISO 3744:2005, EN 301 489-1 V2.2.3, EN 301 489-3 V2.1.1, EN 301 489-17 V3.2.4, EN 300 328 V2.2.2, EN 303 447 V1.1.1

La persona autorizada para componer el archivo técnico,
Firma **Marcel Filz**
Dirección **Positec Germany GmbH**
Postfach 32 02 16, 50796 Cologne, Germany



2022/12/22
Allen Ding
Ingeniero Jefe Adjunto. Pruebas y Certificación
Positec Technology (China) Co., Ltd.
18, Dongwang Road, Suzhou Industrial Park, Jiangsu 215123, P. R. China

1. Productveiligheid

1.1 Algemene & extra veiligheidsinstructie

 **WAARSCHUWING! Lees alle instructies zorgvuldig door.** Indien u zich niet aan alle onderstaande instructies houdt, kan dat leiden tot een elektrische schok, brand en/of ernstig letsel.

Lees de instructies aandachtig voor een veilig gebruik van de machine.

Bewaar alle waarschuwingen en instructies voor latere naslag.

- Dit apparaat is niet bedoeld voor gebruik door personen (waaronder kinderen) met verminderde fysieke of mentale capaciteiten of een verminderd waarnemingsvermogen, tenzij ze voor gebruik van het apparaat toezicht en instructie krijgen van iemand die verantwoordelijk is voor hun veiligheid.
- Kinderen moeten onder toezicht worden gehouden om te verzekeren dat ze niet met het apparaat spelen.
- De batterij in dit apparaat mag alleen worden vervangen door geschoold personeel.
WAARSCHUWING: Gebruik voor het opladen van de batterij alleen de verwijderbare voedingseenheid die bij het apparaat wordt geleverd.

**BELANGRIJK
LEES ALLE INSTRUCTIES ZORGVULDIG DOOR.
BEWAAR ALLE WAARSCHUWINGEN EN INSTRUCTIES
VOOR LATERE NASLAG**

Veilige Bediening Instructies

- a) Lees de instructies nauwkeurig door. Zorg ervoor dat u de instructies begrijpt en dat u bekend bent met de bedieningsorganen en het juiste gebruik van het toestel;
- b) Sta niet toe dat het toestel gebruikt wordt door personen die niet bekend zijn met deze instructies of door kinderen. Plaatselijke voorschriften kunnen een grens leggen aan de leeftijd van de gebruiker;
- c) De gebruiker is verantwoordelijk voor ongevallen en gevaren die optreden met andere personen of hun eigendommen.

Vorbereitung

- a) Zorg ervoor dat de grensdraad correct wordt geïnstalleerd volgens de instructies.
- b) Controleer het gebied waarin het toestel gebruik

wordt geregeld. Verwijder alle stenen, stokken, draden, botten en ander vreemde voorwerpen.

- c) Inspecteer de messen, bouten en het snijmechanisme geregeld op slijtage en schade. Vervang versleten en beschadigde messen en bouten gelijktijdig, zodat de balans behouden blijft.
- d) Bij toestellen met meerdere assen let u erop dat het draaien van het ene mes ook het ander mes in beweging brengt.
- e) **WAARSCHUWING!** De grasmaaier mag niet worden gebruikt zonder dat de afscherming op zijn plaats is.

BEDIENING

1. ALGEMEEN

- a) Gebruik het toestel niet met een defecte kap of zonder dat de veiligheidsmiddelen, zoals de, af buigers op hun plaats zitten;
- b) Steek geen handen of voeten in de buurt van de draaiende delen. Houd steeds afstand van de; uitwerp opening
- c) Til het toestel niet op en vervoer het niet terwijl het in werking is;
- d) Bedien de uitschakelinrichting van het apparaat.
 - Voordat u een blokkering verwijdert;
 - Voordat u de machine controleert, schoonmaakt of onderhoudt;
- e) Het is niet toegestaan het oorspronkelijke ontwerp van de grasmaaier te veranderen. Alle wijzigingen zijn op eigen risico.
- f) Start de automatische grasmaaier volgens de instructies. Als de aan-uitknop aan staat, zorg er dan voor dat uw handen en voeten uit de buurt blijven van de draaiende messen. Plaats nooit uw handen en voeten onder de Robotmaaier.
- g) Til de Robotmaaier niet op en draag deze niet als de aan-uitknop aan staat.
- h) Sta niet toe dat de maaier gebruikt wordt door personen die niet weten hoe de Robotmaaier werkt en zich gedraagt.
 - i) Leg geen voorwerpen op de Robotmaaier of op het laadstation.
 - j) Laat de Robotmaaier niet werken met een defect mes of een defecte behuizing. Hij moet ook niet worden gebruikt met defecte schroeven, moeren of kabels.
- k) Schakel de Robotmaaier altijd uit als u niet van plan bent om de Robotmaaier te gebruiken. De Robotmaaier kan alleen starten als de aan-uitknop

aan staat en de juiste pincode is ingevoerd.

- l) Houd uw handen en voeten buiten het bereik van de roterende bladen. Plaats uw handen of voeten bij of onder de behuizing als de robotische gazonmaaier in bedrijf is.
- m) Vermijd gebruik van de machine en de accessoires onder slechte weersomstandigheden, voornamelijk als er gevaar op blikseminslag is.
- n) Raak riskante bewegende delen niet aan, voordat die stilgezet zijn.
- o) Voor machines die gebruikt worden in publieke ruimtes, dienen waarschuwborden geplaatst te worden rond de ruimte waar de machine in werking treedt. Geven de inhoud van de volgende tekst weer:



WAARSCHUWING! Automatische grasmachine!
Houd uit de buurt van de machine! Kinderen onder toezicht houden!

2. Als het toestel automatisch functioneert

- a) Laat de machine niet werken zonder toezicht als u weet dat er dieren, kinderen of andere personen in de omgeving zijn.

ONDERHOUD EN OPSLAG



WAARSCHUWING! Schakel de aan-uitknop altijd uit wanneer u de grasmaaier ondersteboven houdt. De aan-uitknop moet uit staan tijdens alle werkzaamheden aan de onderkant van de grasmaaier, zoals het reinigen of vervangen van de messen.

- a) Zet alle moeren, bouten en schroeven vast om zeker te weten dat het toestel in de veilige werktoestand is;
- b) Inspecteer de grasmaaier elke week en vervang versleten of beschadigde onderdelen voor de veiligheid;
- c) Controleer of de messen en de schijf niet beschadigd zijn. Verwijder alle messen en schroeven tegelijk, zodat de draaiende delen in balans blijven.
- d) Zorg ervoor dat uitsluitend vervangingsonderdelen van het juiste type worden gebruikt;
- e) Zorg ervoor dat batterijen worden opgeladen met de juiste lader, aanbevolen door de fabrikant. Onjuist gebruik kan resulteren in een elektrische schok, oververhitting of lekkage van de corroderende vloeistof uit de batterij;
- f) Bij lekkage van het elektrolyt spoelt u met water of een neutraliserend middel. Vraag medische

hulp als het elektrolyt in contact komt met de ogen e.d.;

- g) Onderhoud van het toestel moet geschieden in overeenstemming met de instructies van de fabrikant.

Aanbeveling

Sluit het apparaat en/of de accessoires alleen aan op een elektriciteitsnet dat door een aardlekschakelaar met een schakelstroom van niet meer dan 30 mA beveiligd is.

Overige risico's

Draag, als u de bladen vervangt, beschermende handschoenen om verwondingen te voorkomen.

Vervoer

De oorspronkelijke verpakking moet worden gebruikt als de grasmaaier over een langere afstand vervoerd wordt.

Veilig vervoer van en naar het werkgebied:

- a) Druk op de knop STOP om de maaier te stoppen. U geeft de volledige PIN-code van vier cijfers als u de maaier voor het eerst start.
- b) Schakel de automatische grasmaaier altijd uit als u van plan bent om de grasmaaier te dragen.
- c) Draag de maaier bij het handvat aan de achterkant, aan de voorzijdede maaier. Draag hem met de messen van uw lichaam afgekeerd.

RF vereisten van blootstelling

Om te voldoen aan de RF vereisten van blootstelling, dient een afstand van 200mm of meer tussen de persoon en het toestel te worden gehouden, wanneer het toestel in werking is.

Om ervoor te zorgen dat de regels worden nageleefd, is het niet aangeraden om te werken met een kleinere afstand. De antenne die gebruikt wordt voor deze zender mag zich niet in dezelfde locatie als andere antennes of zenders bevinden.

Veiligheidsvoorschriften voor de accu in het apparaat

- a) Batterijcellen en accupacks mogen niet gedemonteerd, geopend of vernietigd worden.**
- b) Sluit accupacks niet kort. Bewaar accupacks niet willekeurig in een doos of lade waar ze elkaar kunnen kortsluiten of door geleidende voorwerpen kortgesloten kunnen worden.**

Houd het accupack op een afstand van andere metalen voorwerpen als paperclips, muntstukken, sleutels, nagels, schroeven en andere kleine metalen voorwerpen die de contacten van de accupack kunnen verbinden. Kortgesloten contacten van accupacks kunnen brandwonden of brand veroorzaken.

- c) Stel accupacks niet bloot aan warmte of vuur. Vermijd opslag in direct zonlicht.**
- d) Stel accupacks niet bloot aan mechanische schokken.**
- e) Als een accu lekt dient men voorzichtig te zijn dat de vloeistof niet in contact komt met de huid of de ogen. Als dat toch gebeurt spoelt men de huid onder stromend water en raadpleegt men een arts.**
- f) Houd batterijcellen en accupacks schoon en droog.**
- g) Laad alleen op met een lader met de technische gegevens van Landxcape™. Gebruik geen andere lader dan de lader die specifiek voor dat doel met de apparatuur is meegeleverd.**
- h) Gebruikt geen accupack dat niet bedoeld is voor gebruik met deze apparatuur.**
- i) Houd accupacks buiten het bereik van kinderen.**
- j) Bewaar de oorspronkelijke instructies van het product voor latere gebruik.**
- k) Volg de juiste procedure voor afvalverwijdering na afdanken van dit apparaat.**
- l) Gebruik geen batterijen van verschillende fabricage, capaciteit, grootte of soort in het apparaat.**
- m) Houd de accu uit de buurt van microgolven en hoge druk.**

Gebruikershandleiding voor vereisten van snoerloze producten

- a) Het gebruik van dit apparaat is onderhevig aan de volgende twee voorwaarden:
 - (1) Dit apparaat mag geen schadelijke storing veroorzaken, en
 - (2) dit apparaat moet alle ontvangen storing aanvaarden, met inbegrip van storing die ongewenste werking kan veroorzaken.
- b) Let op: Wijzigingen of aanpassingen aan dit apparaat die niet uitdrukkelijk zijn goedgekeurd

door de instantie, die verantwoordelijk is voor de naleving, kunnen het recht van de gebruiker om het apparaat te bedienen tenietdoen.

- c) **OPMERKING:** Dit apparaat genereert, gebruikt en kan radiofrequentie-energie uitstralen en kan, indien niet volgens de instructies geïnstalleerd en gebruikt, schadelijke storing aan radiocommunicatie veroorzaken. Er is echter geen garantie, dat er in een bepaalde installatie geen storing zal optreden. Als dit apparaat schadelijke storing veroorzaakt aan de ontvangst van radio of televisie, hetgeen kan worden vastgesteld door het apparaat aan en uit te zetten, wordt de gebruiker aangeraden, te proberen deze storing te verhelpen door één of meerdere van de volgende maatregelen te nemen:
 - Heroriënteer of verplaats de ontvangstantenne.
 - Vergroot de afstand tussen de apparatuur en de ontvanger.
 - Sluit de apparatuur aan op een stopcontact van een ander circuit dan dat waarop de ontvanger is aangesloten.
 - Raadpleeg de leverancier of een ervaren radio/tv-technicus voor hulp.

1.2 Informatie over de Landxcape™



WAARSCHUWING –de Robotmaaier kan gevaarlijk zijn bij verkeerd gebruik.

Lees de gebruiksaanwijzing grondig door en zorg ervoor dat u de inhoud begrijpt voordat u de Robotmaaier gebruikt.



WAARSCHUWING - Houd omstanders op afstand.



WAARSCHUWING – Schakel de aan-uitknop altijd uit voordat u aan de machine werkt of de machine



WAARSCHUWING –Rij niet op de machine.



Niet in brand steken.



Als de batterij niet correct wordt gebruikt, kan deze de waterkringloop binnendringen, wat schade aan het ecosysteem kan veroorzaken. Gooi gebruikte batterijen niet weg als ongesorteerd gemeentelijk afval.



Li-ion-accu. Dit product is gemarkeerd met een symbool dat 'gescheiden inzameling' voor alle accu's en accupacks betekent. Vervolgens worden ze gerecycled of gedemonteerd om de impact op het milieu te beperken. Accupacks kunnen gevaarlijk zijn voor het milieu en de menselijke gezondheid omdat ze gevaarlijke stoffen bevatten.



Reinig de machine niet met een hogedrukreiniger.



Klasse III-apparaten



Afgedankte elektrische producten mogen niet bij het normale huisafval terechtkomen. Breng deze producten waar mogelijk naar een recyclecentrum bij u in de buurt. Vraag de verkoper of de gemeente informatie en advies over het recyclen van elektrische apparatuur.



Lees de bedieningshandleiding



Afneembare voedingseenheid

2. Onderdelenlijst

1. LAADSTRIP
2. STOPKNOP
3. HENDEL VOOR HET INSTELLEN VAN DE MAAIHOOGTE
4. REGENSENSOR
5. ACHTERSTE RIJWIEL
6. SNIJMES
7. VOORWIEL
8. PUERTO USB
9. BATTERIJPAKKET *
10. MESDRAAIENDE SCHIJF
11. HANDVAT
12. ENCENDER/APAGARLLAVE
13. BOTÓN HOME
14. KNOP
15. INICIAR LLAVE
16. MONITOR
17. OPLAADSTAPEL
18. LAADSTATION
19. CONTACTPINNEN
20. VOEDINGSAPPARAAT
21. DRAADPENNEN
22. GRENSDRAAD
23. BEVESTIGINGSSCHROEVEN VOOR LAADSTATION
24. AFSTANDMAL VOOR GRENSDRAAD
25. INBUSSLEUTEL
26. KOPPELSTUK

*Niet alle afgebeelde of beschreven toebehoren worden standaard meegeleverd.

Gebruik volgens bestemming

Dit product is bestemd voor het maaien van gazons (uitsluitend particulier gebruik). Hij is gemaakt om vaak te maaien en een gezond en mooier gazon te maken. Afhankelijk van de grootte van uw gazon kan de Landxcape™ geprogrammeerd worden om op elk moment te werken. Het apparaat is niet bedoeld om er mee te graven, te vegen of sneeuw te ruimen.

3. Bedieningspaneel

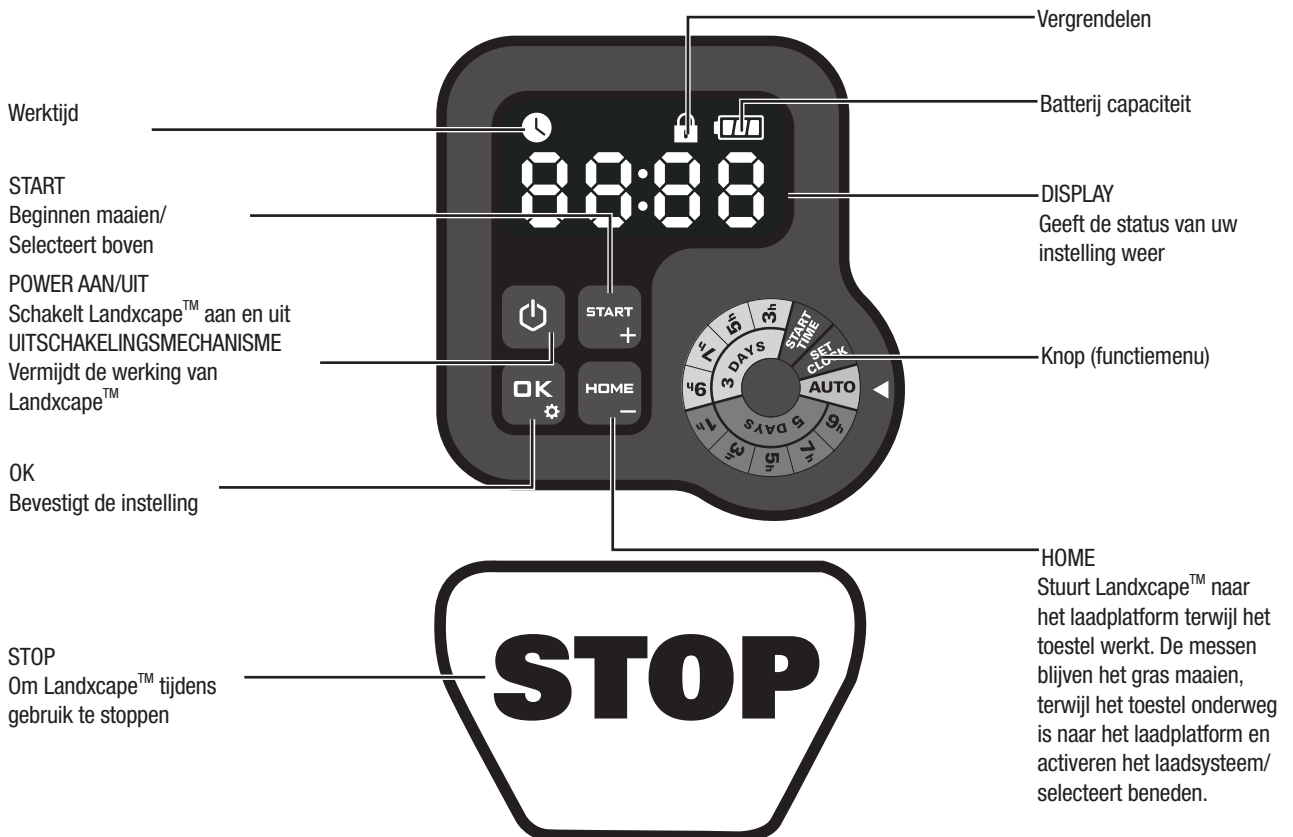

STAND-BY PAGINA:
Landxcape™ is momenteel niet in de werkende uren.

SLAAP PAGINA:
Het pictogram wordt weergegeven. Landxcape™ is volledig opgeladen en niet in de werkende uren.

Start

- 1) Na het installeren van de grensdraad kunt u de Landxcape™ beginnen gebruiken (Raadpleeg de installatiegids voor het installeren van de grensdraad).
- 2) Druk op tot de Landxcape™ aan gaat. Bij het eerste gebruik, geeft u de standaard PIN code 0000 in door vier maal te drukken wanneer het nummer 0 knippert. (De PIN code kan worden aangepast, gelieve te kijken naar het onderdeel "4.3 Setting")
OPMERKING: Landxcape™ schakelt uit indien er gedurende 30 seconden geen input is nadat het toestel aangeschakeld is. Indien u driemaal de verkeerde PIN code ingeeft, zal Landxcape™ het alarm geluid "di-di" maken en uitschakelen.
- 3) Druk op , vervolgens op om te beginnen maaien.
- 4) Druk dan om Landxcape™ naar het laadplatform te sturen, met messen die nog snijden en het gras maaien. De Landxcape™ zal continu blijven werken tot batterij bijna leeg is en zal dan terugkeren naar het oplaadstation. Nadat hij volledig is opgeladen, Landxcape™ zal automatisch het maaien hervatten of zal in het laadstation blijven, op basis van het maaischema.
OPMERKING: Wanneer Landxcape™ aanstaat, lichten alle lichten op de display op, en schakelen nadien uit. Kijk na of de lichten beschadigd zijn. Het is aangeraden om de display te beschermen met uw hand wanneer het buitenlicht te sterk is.

4. Kennismaking met uw Landxcape™

We feliciteren u met de aankoop van een Landxcape™ waarmee u het leven van zorgeloos grasmaaien betreedt. Hierna helpen we u om beter te begrijpen hoe uw Landxcape™ denkt.



4.1 Hoe weet de Landxcape™ wat er gemaaid moet worden?

De Landxcape™ kiest zijn richting willekeurig. Hij zorgt ervoor dat het hele gazon gemaaid wordt, zonder lelijke maaipaden achter te laten (Zie Fig. A).

4.2 Hoe weet de Landxcape™ waar hij heen moet gaan?

De Landxcape™ is in staat op zichzelf te werken. De Landxcape™ weet wanneer het terug moet keren naar het laadstation om op te laden, kan voelen of het regent, kan zichzelf stoppen als het een probleem detecteert, zich terug moet trekken en vervolgens om moet keren als het ergens tegenaan botst dat zijn pad blokkeert of als het tegen een ander voorwerp aanbotst. De Landxcape™ brengt de messen automatisch tot stilstand als hij wordt opgetild, om ongelukken te vermijden.

A. Het laadstation vinden

Als uw Landxcape™ opnieuw moet worden opgeladen stopt het met maaien en volgt het de grensdraad tegen de klok in terug naar het laadstation.

B. Regensensor

De Landxcape™ heeft een regensensor aan de zijkant die regendruppels waarneemt, waarna de Landxcape™ stopt met maaien en langs de grensdraad terugrijdt naar het laadstation (Zie Fig. B).

Landxcape™ zal na de vertragingstijd opnieuw beginnen maaien, de standaard vertragingstijd bedraagt 180 min.

Zijn de regensensoren nat, dan rijdt de Landxcape™ terug naar het dokstation. Wanneer de regen sensoren droog zijn, begint Landxcape™ met het aftellen van de vertragingstijd. Als u de regenvertraging wilt verlaten, moet u de sensorzone drogen en het apparaat uit- en inschakelen via de hoofdschakelaar. Nadat in- en uitschakelen kunt u het apparaat weer gebruiken.

C. De grensdraad volgen

De Landxcape™ blijft gehoorzaam binnen de grens die bestaat uit het grensdraad. Hij heeft sensoren aan de voorkant die vaststellen of het draad in de buurt is (Zie Fig. C).

D. Starten en stoppen tijdens het maaien (Zie Fig. D, E1, E2)

Om te beginnen maaien, druk op AAN/UIT knop en geef Pincode. Druk op en vervolgens op . Wilt u dat de Landxcape™ stopt met maaien, druk dan op de STOP-knop boven op de maaier.

Constaert de Landxcape™ een probleem, het display toont en verkeerd bericht op het display. Voor informatie over foutmeldingen raadpleeg 9.

Foutmeldingen. Landxcape™ zal worden uitgeschakeld als hij binnen 20 min geen input van de gebruiker ontvangt.

Hervatten:

- Druk op , vervolgens op .
- De Landxcape™ begint nu te maaien!

4.3 ZETTING

Voordat u Landxcape™ voor de eerste keer start, moet u een gewone grasmaaier of trimmer gebruiken om het gras te maaien tot een hoogte van 6 cm of minder, en vervolgens de maaihoogte van Landxcape™ op de maximale stand (6 cm) instellen voor het eerste maaien. En u kunt het programma handmatig instellen door aan de knop te draaien.

OPMERKING: Wanneer u het programma manueel instelt, Als Landxcape™ binnen een paar seconden geen invoer van de gebruiker ontvangt, gaat het naar de stand-by pagina.



Alleen voor referentie

Zoals weergegeven in de bovenstaande afbeelding, kunt u de knop met de klok mee en tegen de klok in draaien.

Let op de pijl aan de rechterkant van de knop, die naar de te selecteren functie wijst.

(1) Pas PIN code aan

Om de PIN code aan te passen, houd beide and knoppen samen ingedrukt gedurende 5 seconden. Pictogram knippert en "Old Pin" scrolt. Vervolgens knippert het eerste cijfer, gebruik of om de oude pincode in te voeren en druk vervolgens op om te bevestigen. Het volgende cijfer knippert. Gebruik dezelfde methode om andere nummers in te voeren. Vervolgens "P In!" scrolt, het eerste cijfer knippert, gebruik vervolgens of om het gewenste nummer te selecteren en druk vervolgens op om te bevestigen. Het volgende nummer zal knipperen. Gebruik dezelfde methode om de andere nummers te vervolledigen. Bijvoorbeeld, de nieuwe PIN code is ingesteld op 0326. Nadien zal "P In?" flikkeren en zal het eerste nummer opnieuw knipperen. Gebruik dezelfde methode om de nieuwe PIN code die u hebt ingesteld, in te geven (in dit voorbeeld 0326). Nadien zal "P In0326" op de display knipperen. Uw pin is met succes aangepast.

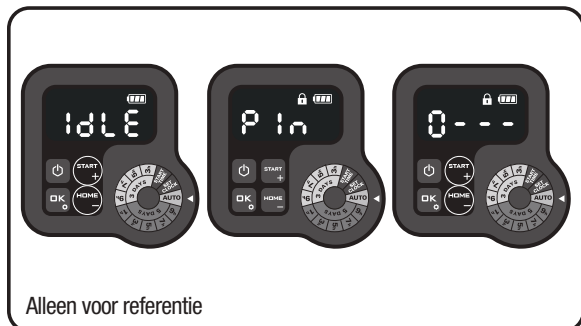

Alleen voor referentie

(2) Stel jaar, datum en tijdstip in

Het instellen van jaar, datum en tijdstip is verplicht. Indien u deze items niet instelt, zal het een invloed uitoefenen op de tijdsplanning in de volgende setting. Dit item dient ingesteld te worden in de volgorde van jaar, datum en tijdstip.

Draai de knop naar om het jaar in te stellen. Het pictogram en het nummer op het display knippen, bijvoorbeeld 20 21. Gebruik om het gewenste jaar te selecteren. Druk om te bevestigen, en het jaar in te stellen.

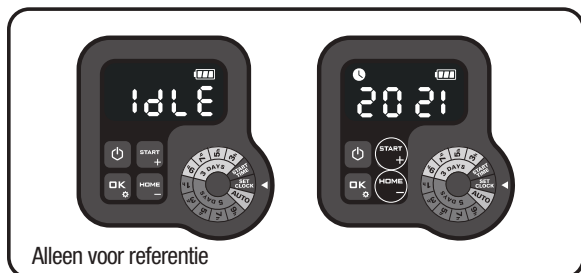

Alleen voor referentie

Ondertussen knippert het icoontje opnieuw en staat het nummer op de display, om de datum aan te tonen, bijvoorbeeld 09-29 betekent 29 September. Wanneer 09 knippert, gebruik om te selecteren een nummer. Druk om te bevestigen. Nadien knippert 29. Gebruik dezelfde methode om een nummer te kiezen. Druk om te bevestigen en om het instellen van de datum te beëindigen.



Alleen voor referentie

Ondertussen knippert het icoontje en wordt de tijd weergegeven, bijvoorbeeld 14:08. Wanneer 14 knippert, gebruik om te selecteren een nummer. Druk om te bevestigen. Nadien knippert 08, gebruik dezelfde methode om een nummer te kiezen en druk om te bevestigen. Het instellen van de tijd is complete en Landxcape gaat naar de stand-by pagina.

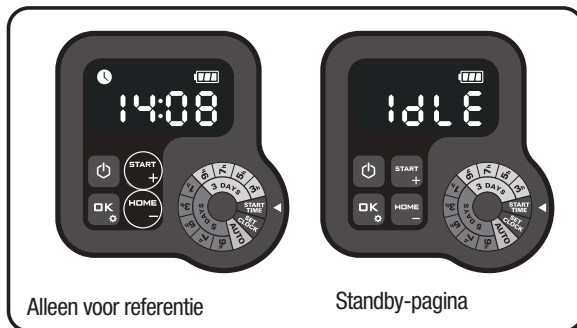

Alleen voor referentie

Standby-pagina

(3) Stel de starttijd in

De standaard starttijd van de grasmaaier is 09:00, die op elk moment kan worden gewijzigd door de knop naar te draaien. Na het selecteren van de starttijd, toont het display de standaard starttijd (09:00). Het pictogram en het nummer knippen op het display. Als 09 knippert, gebruik dan of om het nummer te selecteren en druk vervolgens op om te bevestigen. Dan knippert 00, gebruik dezelfde methode om het nummer te selecteren en druk op om te bevestigen. Nu de starttijd is ingesteld, gaat Landxcape™ naar de standby-pagina.

Als u bijvoorbeeld de bovenstaande methode gebruikt om de starttijd in te stellen op 10:30, begint uw Landxcape™ met trimmen om 10:30 uur.

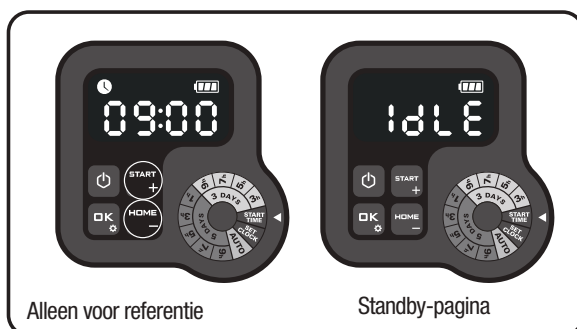

Alleen voor referentie

Standby-pagina

(4) Werkschema opstellen

Optie 1. AUTO (Aanbevolen werkschema op basis van regionale instellingen)

Draai de knop naar . Bijvoorbeeld 8800. Het nummer knippert. Gebruik of om het gewenste gazonoppervlak te selecteren en druk vervolgens op om te bevestigen.



Alleen voor referentie

De volgende tabel geeft de standaard werkuren van Landxcape™ weer:

Schema							
Oppervlakte (m ²)	Zondag	Maandag	Dinsdag	Woensdag	Donderdag	Vrijdag	Zaterdag
50	/	/	werk*	/	/	werk*	/
100	/	werk*	/	werk	/	werk*	/
150	/	werk*	/	werk	/	werk*	/
200 ~ 1000**	/	werk*	werk	werk	werk	werk*	/

* De draad wordt afgesneden bij de eerste keer maaien van de dag.

** In dit geval zijn de werktijden anders van maandag tot en met vrijdag. Het hangt af van het gebied dat u instelt.

Optie 2. Stel het werkschema handmatig in

U kunt de werktijd eenvoudig aanpassen door aan de knop te draaien. Draai aan de knop om de gewenste werktijd te selecteren. Bijvoorbeeld "3 d 3h", wat betekent dat uw Landxcape™ 3 dagen werkt (maandag, woensdag en vrijdag), 3 uur per dag.

Opmerking: Behoud de werktijd die u op de knop hebt ingesteld, en uw Landxcape™ zal er cyclisch op werken,

Als de starttijd bijvoorbeeld is ingesteld op 10 uur en de werktijd is ingesteld op 3 uur, zal Landxcape™ cyclisch trimmen van 10 uur 's ochtends tot 13 uur 's middags op maandag, woensdag en vrijdag. Als je Landxcape™ op dinsdag om 14.00 uur start, wordt Landxcape™ maar één keer getrimd.

De volgende twee tabellen bevatten gedetailleerde informatie:

TAFEL 1

Schema van 3 dagen							
Tijd/ per dag	Zondag	Maandag	Dinsdag	Woensdag	Donderdag	Vrijdag	Zaterdag
3 h	/	werk*	/	werk	/	werk*	/
5 h	/	werk*	/	werk	/	werk*	/
7 h	/	werk*	/	werk	/	werk*	/
9 h	/	werk*	/	werk	/	werk*	/



TAFEL 2

Schema van 5 dagen							
Tijd/ per dag	Zondag	Maandag	Dinsdag	Woensdag	Donderdag	Vrijdag	Zaterdag
1 h	/	werk*	werk	werk	werk	werk*	/
3 h	/	werk*	werk	werk	werk	werk*	/
5 h	/	werk*	werk	werk	werk	werk*	/
7 h	/	werk*	werk	werk	werk	werk*	/
9 h	/	werk*	werk	werk	werk	werk*	/

* De draad wordt afgesneden bij de eerste keer maaien van de dag.



Opmerking: Druk tijdens het werken in overeenstemming met het werkschema op **HOME** en **OK** om Landxcape™ te dwingen het werk van de dag te beëindigen.

4.4 Hoe efficiënt maait de Landxcape™ het gras?

De maaitijden zijn voor elk gazon anders, afhankelijk van de hieronder vermelde factoren. Stel de tijdsduur geleidelijk in tot u de beste instelling gevonden hebt.

Uw Landxcape™ kan gebieden van verschillende formaten maaien, hoewel dit afhankelijk is van diverse factoren, zoals:

- Grassoort in uw gazon en groeisnelheid
- Scherpheid van de snijmesses
- Vochtigheid
- Omgevingstemperatuur
- Obstakels in het grasveld

In tegenstelling tot de meeste andere maaiers gebruikt Landxcape™ een zijlaadstation, dat zo veel mogelijke gras aan de kant kan maaien. Bovendien kan er gras door de gaten in de bodem van het laadstation groeien, zodat het er eleganter uitziet.

De maaihoogte van de Landxcape™ kan worden aangepast. Alvorens u uw Landxcape™ voor de eerste keer opstart, dient u uw gras te maaien met uw manuele grasmaaier, opdat het niet langer is dan 9cm. Stel nadien de maaihoogte van uw Landxcape™ is op zijn maximale setting (6cm), voor zijn eerste maaibeurt. (Zie Fig. F)

De Landxcape™ werkt het best bij droog weer. Zolang het gazon stevig is, kan Landxcape™ ook op regenachtige dagen werken. Controleer en maak de grasmaaier regelmatig schoon

De Landxcape™ is bang voor onweer. Bij onweer beschermt u de Landxcape™ door de stekker van het laadstation uit het stopcontact te nemen, de grensdraad los te maken en ervoor te zorgen dat de Landxcape™ niet opgeladen kan worden.

De Landxcape™ houdt ervan om gras te maaien en heeft graag goede, scherpe snijmesses om zijn werk zo goed mogelijk te doen. De Landxcape™ kan de meeste dingen zelf doen, maar soms is uw hulp nodig om te voorkomen dat hij zich bezeert.

- Laat de Landxcape™ niet op grind werken
- Verwijder obstakels waar de Landxcape™ tegenop zou kunnen klimmen waarbij hij zich bezeert aan zijn messen
- Verwijder alle vreemde voorwerpen van het gras

5. App (alleen voor specifieke modellen. Zie technische gegevens & conformiteitsverklaring)

Uw Landcape™ kan op uw smartphone worden aangesloten. Met behulp van Landcape™ App voor uw smartphone kunt u algemene instellingen van uw Landcape™ 's te veranderen, en te bekijken status- en foutmeldingen van de machine.

Checklist voordat u verbinding maakt van uw App met de Landcape™

Stap 1: Controleer uw smartphone

1. Zorg ervoor dat de Wi-Fi-frequentie, waarmee uw smartphone is verbonden, 2,4GHz is in plaats van 5GHz.

Voorbeeld:

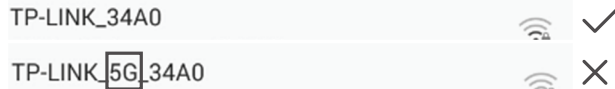

2. Zorg ervoor dat de APP die op uw smartphone geïnstalleerd is, de laatste versie betreft.

Stap 2: Controleer uw Landcape™

1. Zorg ervoor dat uw Landcape™ bij dezelfde routeromgeving staat als uw smartphone.

2. Zorg ervoor dat de firmware op uw Landcape™ de laatste versie is.

3. Zorg ervoor dat de afstand tussen uw Landcape™ en uw smartphone zo klein mogelijk is bij het verbinding maken (minder dan 3 meter).

4. Zorg ervoor dat de afstand tussen uw Landcape™ en de router zo klein mogelijk is tijdens het verbinding maken (minder dan 3 meter).

Stap 3: Controleer uw router

1. Zorg ervoor dat uw router met 2,4 GHz of 2,4 GHz gemengd met 5 GHz gebruikt, en activeer de 2,4 GHz-band.

2. Zorg ervoor dat de router in de 802.11-modus onder de draadloze instelling b/g/n gemengd werkt. (Zie Afb. 1)

3. Zorg ervoor dat het routerkanaal/bandbreedte van de draadloze instelling Auto of 20M of 20M gemengd met 40M is. (Zie Afb. 1)

4. Zorg ervoor dat op uw router de SSID Broadcast-functie werd ingeschakeld als u de APP op de machine aansluit. Nadat u een succesvolle verbinding hebt verkregen, kunt u de die sluiten. (Zie Afb. 1)



Fig. 1

5. Zorg ervoor dat DHCP-functie is ingeschakeld. (Zie Afb. 2)

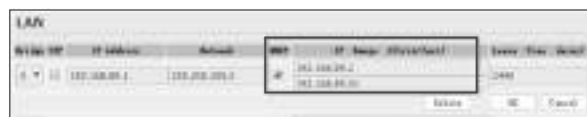

Fig. 2

6. Als u een "Fritz!Box" Router heeft, activeer dan de optie "Communicatie tussen apparaten in hetzelfde netwerk" in de instellingen.

7. Zorg ervoor dat Port 8883 TCP open is. Als die geblokkeerd is (zie Afb. 3), verander dan de instelling.

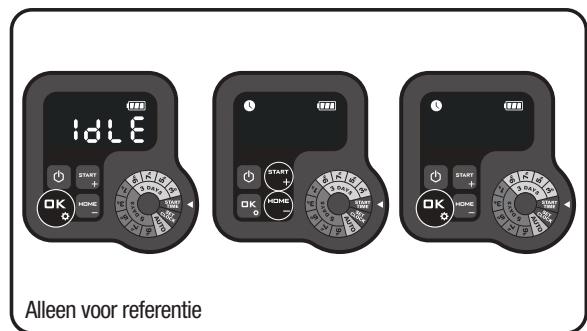

Fig. 3

Verbind uw smartphone met uw Landcape™:

Stap 1: Om de Landcape™ app te downloaden, gebruikt u uw mobiele telefoon om de onderstaande QR-code te scannen of download de app in Playstore (Google-Android), AppleStore (Apple-iOS) of onze website www.landcape-robotics.com.

Stap 2: Houd **START** 3 seconden ingedrukt en het pictogram knippert. Gebruik **HOME** of selecteer het **Wi-Fi** pictogram en druk op **OK**.



Stap 3: Open de Landcape™ APP en volg dan de aanwijzingen om verbinding te maken met WiFi.

* Het serienummer kunt u aan de achterzijde van de Landcape™ vinden zoals getoond. (Zie Afb. Q)



OPMERKING:

- Als uw Wi-Fi-gegevens zijn veranderd, dan moet de Landcape™ opnieuw worden ingesteld, volg stap 3.
- Als de Landcape™ zich in een gebied met weinig of geen Wi-Fi-sigitaal, dan is het mogelijk dat het commando dat via de mobiele APP werd verzonden niet onmiddellijk wordt uitgevoerd. Het commando zal worden uitgevoerd zodra de Landcape™ een goede ontvangst heeft.
- Voor een stabiele verbinding wordt het aangeraden om een Wi-Fi extender te installeren op plaatsen met weinig of geen signaal.

6. Het principe van de grensdraad

6.1 De grensdraad vastleggen

Met de afstandsmal voor het grensdraad zorgt u voor de juiste afstand tot de rand van uw gazon (ten minste 26cm). Dit is de aanbevolen afstand. Gebruik de meegeleverde afstandsmal om zeker te zijn van

correcte installatie.

Gebruiken uw burens ook een Landxcape™, zorg dan voor minstens 1 meter ruimte tussen uw grensdraad en het grensdraad van uw burens.

Het grensdraad moet precies langs de rand van het gewenste maaigebied liggen. De Landxcape™ raakt in de war als er extra stukken of lussen grensdraad zijn die niet gebruikt zijn om het maaigebied af te bakenen (Zie Fig. G). Hebt u nog draad over nadat het maaigebied is afgebakend, snij het dan weg en bewaar het restant elders. Het is echter nodig wat extra lengte te gebruiken bij de verbinding met het laadstation en om de draad in te graven.

6.2 De grensdraad ingraven

Wilt u het grensdraad ingraven, het is aan te bevelen het grensdraad eerst met pennen langs het gazon te leggen zodat de ligging gemakkelijk gewijzigd kan worden. Wanneer u klaar bent met de installatie van het grensdraad, wordt het aanbevolen om Landxcape™ te vragen om de grensdraad te volgen door op  en  te drukken. De Landxcape™ stelt zich dan in op de nieuwe omgeving. Observeer hoe de Landxcape™ het oplaadstation zoekt en pas waar nodig de ligging van het grensdraad aan, zodat de Landxcape™ zonder problemen het grensdraad kan volgen tot bij zijn oplaadstation. De Landxcape™ zal correct met het laadstation werken voordat het grensdraad wordt ingegraven.

6.3 Koppelen van de hekdraad

Gebruik een koppelstuk als de hekdraad moet worden verlengd en gesplitst. Deze is waterdicht en garandeert een betrouwbare elektrische aansluiting.

Steek beide draden door twee van de drie gaten van het koppelstuk. Zorg dat de draden volledig in het koppelstuk zijn gestoken, zodat beide uiteinden zichtbaar zijn door het doorzichtige deel aan de andere kant van het koppelstuk. (Zie Fig. H) Gebruik een tang voor het volledig indrukken van de knop bovenop het koppelstuk. (Zie Fig. I1, I2)

 **WAARSCHUWING!** Het wordt niet aanbevolen de hekdraad bij het aansluiten eenvoudig te splitsen met isolatietape of via een schroefklemmenblok. Vocht uit de grond kan zorgen voor het oxideren van de draad en het na verloop van tijd onderbreken van het circuit.

7. Software-update

Uw Landxcape™-software kan worden bijgewerkt als er nieuwe versies beschikbaar zijn. De nieuwste software kan vanaf onze website worden gedownload www.landxcape-robotics.com.

Bijwerken via USB. Zie de download- en installatie-instructies hieronder:

- (1) Zoek de nieuwste softwareversie op: www.landxcape-robotics.com. Sla het bestand op een lege **FAT32** geformatteerde USB-stick. Verwijder alle andere bestanden op de schijf en controleer het formaat. Als de schijf niet geformatteerd is in **FAT32**, herformateer de schijf.
- (2) Plaats de Landxcape™ op een veilige en vlakke ondergrond. Druk om  uw Landxcape™ uit te schakelen.
- (3) Plaats de USB-stick in de poort. (Zie Fig. J1)
- (4) Schakel Landxcape™ aan. De update begint automatisch. Wacht tot de display “USB” weergeeft (Zie Fig. J2, J3), verwijder dan de USB drive (USB-stick) en sluit de beschermhoes goed af. Wanneer de display “- -” aantoont, is de update klaar en gaat de Landxcape™ naar de Pin pagina.

De handleiding in de doos is gebaseerd op de standaard-software uit de massaproductie. Enkele nieuwe instellingen/functies in de nieuwe versie staan wellicht niet in de handleiding. Kunt u enkele instellingen niet vinden in de handleiding, bezoek dan www.landxcape-robotics.com voor de meest recente handleiding.

8. Onderhoud

De Landxcape™ moet af en toe gecontroleerd worden. De Landxcape™ werkt hard en heeft af en toe een schoonmaakbeurt nodig, waarbij onderdelen vervangen worden, want ze kunnen slijten. Gebruik nooit uw Landxcape™ met een defecte aan-/ uitschakelaar. Schakel de machine voor het uitvoeren van reparaties en onderhoud. Hieronder staat hoe u de Landxcape™ verzorgt.

8.1 Houd hem scherp

 **WAARSCHUWING:** Zet uw Landxcape™ vóór reiniging, afstelling of vervanging van de bladen op OFF en trek veiligheidshandschoenen aan.

 **WAARSCHUWING:** Vervangt u het mes, vervang dan alle messen tegelijk. Gebruik altijd nieuwe schroeven bij het inzetten van messen. Dit is belangrijk om intrekking van het blad te waarborgen en om de bladdraaischijf in balans te brengen. Het gebruik van oude schroeven kan tot ernstige verwonding leiden.

De Landxcape™ maait het gras niet zoals andere maaiers. De messen zijn aan 2 kanten scherp als een scheermes en draaien in beide richtingen voor de maximale snijcapaciteit (Zie Fig. K). Elk mes van de Landxcape™ heeft 2 snijranden. De draaischijf voor de messen zal willekeurig naar voren of achteren draaien om beide snijranden te gebruiken. Dat helpt om het aantal malen te minimaliseren dat een snijblad vervangen moet worden. Elk mes heeft een levensduur van maximaal 2 maanden als er elke dag gemaaid wordt. Controleer steeds of de messen niet beschadigd zijn en vervang ze zo nodig. Zijn de messen bot en versleten, dan moeten ze vervangen worden door de reservemessen die met de Landxcape™ geleverd zijn. U vindt ook reservemessen bij uw Landxcape™-leverancier.

A. De messen vervangen

Na enige tijd, meestal een keer per seizoen, moeten de messen van de Landxcape™ vervangen worden. Vervang ze allemaal tegelijk. U kunt ze vervangen met een van de kits met reservemessen en extra schroeven die met de Landxcape™ geleverd zijn.

Voordat u begint met het vervangen van de messen van de Landxcape™, schakelt u de voeding uit en trekt u beschermende handschoenen aan. Ga dan als volgt te werk:

1. Keer de Landxcape™ voorzichtig om
2. Verwijder het batterijklepje en verwijder de batterij.
3. Haal de schroeven uit de messen met een schroevendraaier. (Zie Fig. L)
4. Schroef de nieuwe messen er stevig op.
5. Plaats de batterij en het batterijklepje opnieuw.

BELANGRIJK: Nadat u de messen aan de schijf heeft vastgeschroefd, controleert u of de messen vrij kunnen draaien.

8.2 Houd hem schoon



WAARSCHUWING: Zet uw uw Landxcape™ op OFF vóórdat u hem schoonmaakt. Draag beschermende handschoenen als u de schijf schoonmaakt en gebruik geen stromend water.

A. De behuizing schoonmaken

De Landxcape™ is gelukkiger en leeft langer als hij geregeld schoongemaakt wordt. Uw Landxcape™ is een elektrisch apparaat dat met de nodige voorzichtigheid moet worden gereinigd. **Gebruik daarom GEEN tuinslang of hogedrukreiniger, noch stromend water op uw Landxcape™.** U gebruikt hiervoor het beste een sproeifles die gevuld is met water. Bij het schoonmaken van de behuizing gebruikt u een zachte borstel of schone doek, zonder oplos- of polijstmiddelen (Zie Fig. M). Tenslotte verwijdert u alle resten van afgemaaid gras en vuil.

B. De onderkant schoonmaken

We herhalen het, het is belangrijk dat u de Landxcape™ uitschakelt met de Aan/uitknop en dat u beschermende handschoenen draagt voordat u de schijf aanraakt.

Keer de Landxcape™ eerst ondersteboven, zodat de onderkant zichtbaar wordt. U ziet de schijf, het chassis en de voorste wielen en de aandrijfwielen. Maak alles grondig schoon met een zachte doek of een zachte borstel.



WAARSCHUWING: Spoel de onderzijde van de Landxcape™ NOOIT met water. De onderdelen kunnen worden beschadigd. (Zie Fig. N1, N2) Draai aan de messenschijf om er zeker van te zijn dat deze vrij kan draaien. Controleer of de messen vrij draaien rondom de bevestigingsschroeven. Verwijder eventuele obstakels.

BELANGRIJK: Verwijder vastzittend materiaal zodat het geen barst in de schijf kan veroorzaken. Zelfs een kleine barst kan de maaiprestaties van de Landxcape™ negatief beïnvloeden.

C. Maak de contactpinnen en de laad strips schoon

Maak de contactpin op het laadstation en de laadstrip op de Landxcape™ schoon met een doek. Verwijder restanten van gras en vuil rondom de contactpinnen en laad strips periodiek om zeker te weten dat de Landxcape™ elke keer goed kan worden opgeladen.

8.3 Levensduur van de batterij

Het hart van de Landxcape™ is een lithium-ion batterij van 20 volt. Zorg ervoor dat het toestel volledig is opgeladen en bewaar het in een koele, droge ruimte voor optimale opslag van de batterij.

OPMERKING: De aanbevolen Landxcape™ bedrijfstemperatuur ligt tussen 0-55°C.

De levensduur van de batterij van de Landxcape™ is van diverse factoren afhankelijk zoals:

- Hoe lang het maaiseizoen duurt in uw woonplaats
- Aantal uren per dag dat de Landxcape™ maait
- Onderhoud van de batterij bij opslag.

Landxcape™ kan handmatig worden opgeladen zonder de begrenzkabel.

1. Sluit het laadstation aan op een geschikte voedingsbron. Het groene lampje van het oplaadstation gaat branden.
2. Plaats de uitgeschakelde Landxcape™ handmatig in het laadstation. (Zie Fig. O)
3. Groene lampje van het oplaadstation knippert, de Landxcape™ begint te laden.

8.4 Winteropslag

De Landxcape™ leeft langer en blijft gezonder als u hem een goede winterslaap gunt. Hij is onverwoestbaar, maar hij slaapt in de winter toch liever in de schuur of in de garage.

Voordat u de Landxcape™ wegbrengt voor de winterslaap, zorgt u voor het volgende:

- Maak de Landxcape™ grondig schoon
- Laadt de batterij volledig op en verwijder deze van de Landxcape
- Schakel de Landxcape™ uit

Om de levensduur van de batterij te maximaliseren, laadt de batterij volledig op en verwijder van de Landxcape™ alvorens op te slagen tijdens de winter.



WAARSCHUWING: Bescherm de onderkant van Landxcape™ tegen water. Sla de Landxcape™ NOOIT ondersteboven.

Het grensdraad kan in de grond blijven liggen, maar de uiteinden moeten beschermd worden, bijvoorbeeld door de uiteinden in te vetten. Blijft het laadstation in de winter buiten, laat de grensdraad dan aangesloten.

OPMERKING: Neemt u de Landxcape™ na de winterslaap weer in gebruik, zorg er dan voor dat de laad strips en contactpinnen schoon zijn. Het is aan te bevelen ze schoon te maken met een fijne schuurdoek.

8.5 De batterij vervangen



WAARSCHUWING: Zet de Aan/uitschakelaar in de stand UIT voordat u begint met enige instelling, vervanging of reparatie.

Zet uw Landxcape™ vóór vervanging van de bladen op OFF en trek veiligheidshandschoenen aan.



Moet u de batterij vervangen, ga dan als volgt te werk:

1. Keer de Landxcape™ voorzichtig om.
2. Draai de schroeven van de batterij los. Verwijder het batterijdeksel. (Zie Fig. P1)
3. Verwijder de oude accu voorzichtig. Druk op de grendel en trek de connectors los. (Zie Fig. P2)
OPMERKING: Trek niet aan de kabels. Houd de connectoren vast en maak de vergrendeling los.
4. Sluit een nieuwe originele accu aan door de connectors aan te sluiten totdat deze vastklikken. (Zie Fig. P3, P4)
5. Plaats de accu zoals getoond wordt. (Zie Fig. P5) Plaats het deksel terug op zijn plaats en maak het goed met schroeven vast.

9. Functieberichten

Display	Bericht	Actie
- F 1 -	Vertraging voor regen geactiveerd.	Er is geen actie nodig.

10. Foutberichten

Problemen	Mogelijke oorzaken	Herstelhandeling
- E 1 -	Landxcape™ is buiten werkgebied.	<ol style="list-style-type: none"> 1. Is de Landxcape™ buiten het territorium, schakel hem dan uit, breng de Landxcape™ binnen het territorium en schakel hem weer in. Druk op , vervolgens op . 2. Is de Landxcape™ binnen het territorium, controleer dan of de LED op het oplaadstation op groen staat. Als dat niet zo is, controleer dan of het oplaadstation goed op de oplader is aangesloten en of de lader is aangesloten op een geschikte voeding. Als dat zo is, betekent dit dat de grensdraaduiteinden onjuist zijn ingeplugd en moet u ze omdraaien. 3. Het rode lampje van het oplaadstation gaat branden, bevestig dan of de grensdraad goed is verbonden met de klemmen op het laadstation. Indien het probleem zich blijft voordoen, kijk dan na of de grensgraad niet is oversneden.
- E 2 -	Wiel motor vast	<ol style="list-style-type: none"> 1. Schakel de Landxcape™ uit en breng hem naar een gebied zonder obstakels; 2. Schakel de Landxcape™ in. Druk op , vervolgens op . 3. Wordt de foutmelding nog steeds getoond, schakel dan weer uit, keer de Landxcape™ om en controleer of er iets is waardoor de wielen niet goed draaien. 4. Verwijder een mogelijke blokkade, zet de Landxcape™ rechtop en schakel hem weer in. Druk op , vervolgens op .
- E 3 -	Maaischijf vast	<ol style="list-style-type: none"> 1. Schakel de Landxcape™ uit; 2. Zet de Landxcape™ ondersteboven en controleer of er iets is wat de schijf blokkeert. 3. Verwijder een mogelijke blokkering. 4. Zet de Landxcape™ rechtop en breng hem naar een gebied met kort gras of stel de maaihoogte in; 5. Schakel de Landxcape™ in. Druk op , vervolgens op .
- E 4 -	Landxcape™ zit vast.	<ol style="list-style-type: none"> 1. Schakel de Landxcape™ uit; 2. Breng hem naar een gebied zonder obstakels; 3. Schakel de Landxcape™ in. Druk op , vervolgens op . 4. Wordt de foutmelding nog steeds getoond, schakel dan weer uit, keer de Landxcape™ om. Kijk of er iets de wielen blokkeert. 5. Verwijder een mogelijke blokkade, zet de Landxcape™ rechtop en schakel hem weer in. Druk op , vervolgens op .
- E 5 -	Landxcape™ wordt opgetild.	<ol style="list-style-type: none"> 1. Schakel de Landxcape™ uit. 2. Breng hem naar een gebied zonder obstakels. Schakel de Landxcape™ in. Druk op , vervolgens op . 3. Indien de foutmelding nog steeds voorkomt: schakel de Landxcape™ uit, keer de Landxcape™ ondersteboven en kijk na of er iets voorkomt dat de voorste wielen draaien. 4. Verwijder een mogelijk voorwerp, zet de Landxcape™ rechtop en schakel hem weer in. Druk op , vervolgens op .
- E 6 -	Landxcape™ is ondersteboven.	Zet de Landxcape™ rechtop. Druk op  , vervolgens op  .
- E 7 -	Batterij foutmelding	<ol style="list-style-type: none"> 1. Kijk de temperatuur van de batterij na. Indien de temperatuur te hoog is, wacht tot de temperatuur is afgekoeld. Druk op  en vervolgens op . 2. Vervang met een nieuwe batterij. Start Landxcape™ opnieuw op. Druk op  en vervolgens op . 3. Indien de foutmelding meermaals voorkomt, probeer het werkschema aan te passen.



- E 8 -	Het duurt te lang voor Landxcape™ om terug te gaan naar het laadstation.	Plaats Landxcape™ manueel in het laadstation om op te laden. Nadat Landxcape™ volledig is opgeladen, druk   . Raadpleeg de installatiehandleiding.
- E 9 -	Dit kan zijn omdat uw router zijn vermogen heeft verloren of omdat uw van Wifi-router of netwerkprovider bent veranderd.	Dit kan zijn omdat uw router zijn vermogen heeft verloren of omdat uw van Wifi-router of netwerkprovider bent veranderd.
- E E -	Onbekende foutmelding.	Start Landxcape™ opnieuw op. Druk op  en vervolgens op  . Indien de foutmelding nog steeds is weergegeven, neem contact op met een vertegenwoordiger voor hulp.

OPMERKINGEN

- Voordat u inschakelt, controleert u of de Landxcape™ binnen zijn territorium staat. Zoniet, dan verschijnt het bericht, “- E 1 -” in het display. Dit bericht verschijnt ook als de Landxcape™ bij het inschakelen op de grensdraad staat.
- Als u om enige reden—bijvoorbeeld voor een tuinfeest of spelende kinderen – de Landxcape™ in het laadstation wilt zetten: druk op  vervolgens op . De Landxcape™ gaat dan naar het laadstation en blijft daar. Of druk op  om Landxcape™ te sluiten.
- Treedt er herhaaldelijk een fout op op dezelfde plek van het gazon, dan kan dat komen door ene probleem met de grensdraad. Zie de voorafgaande installatie-instructies en controleer de installatie.
- Als uw gazon door een corridor van minder dan 1m is verdeeld in twee afzonderlijke gebieden waarvan het ene niet van een oplaadstation is voorzien: wanneer de accu van de Landxcape™ leeg is moet u hem handmatig naar het oplaadstation brengen, het laadproces zal starten.
- Als de Landxcape™ af en toe abnormaal lijkt te functioneren, kunt u proberen hem te herstarten. Als het probleem niet is opgelost, probeer dan de accu te verwijderen en opnieuw te plaatsen. Als het probleem hiermee niet wordt verholpen neemt u best contact op met de Reparatieservice van Landxcape™.
- Reinig de machine niet met een hogedrukreiniger, omdat dit de batterij of de machine kan beschadigen.

11. Problemen oplossen

Werkt de Landxcape™ niet goed, volg dan de gids voor het oplossen van problemen hieronder. Heft dat de storing niet op, neem dan contact op met de leverancier.

Problemen	Mogelijke oorzaken	Herstelhandeling
De led op het laadstation brandt niet.	Er is geen netvoeding.	Controleer of de stroomkabel correct op het oplaadstation is aangesloten en of de oplader op een geschikte voeding is aangesloten.
Het rode lampje van het oplaadstation gaat branden.	De grensdraad is niet aangesloten.	Controleer of de grensdraad correct is aangesloten op het oplaadstation. Controleer of de grensdraad geen breuken vertoont, vooral niet in de kabeluiteinden.
De Landxcape™ schakelt in, maar de schijf met de messen draait niet.	Landxcape™ is op zoek naar het laadstation (tenzij u de knop opnieuw drukt   om het toestel naar het laadstation te brengen).	Dit is normaal, de Landxcape™ moet opgeladen worden. De schijf draait niet als hij op zoek is naar het laadstation.
De Landxcape™ trilt.	De messen zijn wellicht beschadigd. Controleer de toestand van de Messchijf.	Controleer de messen en schroeven en vervang ze zo nodig. Verwijder modder en vreemde voorwerpen van de messen.
Gras wordt ongelijkmatig gemaaid	Landxcape™ werkt niet genoeg uren per dag.	Voeg uren aan de maaitijd toe.
	Gazon is te groot.	Probeer het te maaien gebied kleiner te maken of voeg meer uren aan de maaitijd toe.
	Messen zijn bot.	Vervang alle messen en schroeven gelijktijdig zodat de schijf gebalanceerd blijft.
	De maaihoogte is te laag voor de lengte van het gras.	Stel een hogere maaihoogte n en maak die langzamerhand minder
	Gras of een voorwerp is om de schijf gewikkeld.	Controleer de schijf en verwijder het gras of het voorwerp.
Uw Landxcape™ is binnen zijn werkgebied en de grensdraad is aangesloten. Maar het display zegt “- E 1 -”.	De grensdraadeinden zijn niet correct geplaatst.	Draai de uiteinden van de grensdraad om.
	De grensdraad is gebroken.	Herstel de beschadigde draad met verbindingen.

De oplaadtijd is veel meer dan verwacht.	Slechte verbinding door vuil op de laadstrip.	Reinig de contactstrip van het laadstation en de oplaadstrip op de Landxcape™ met een doek.
	De laadbeveiligingsfunctie is geactiveerd omwille van de hoge temperatuur.	Zet het laadstation in de schaduw of wacht tot de temperatuur ervan is afgekoeld.
De maaier laadt niet op	Er is geen netvoeding.	Controleer of de elektriciteitskabel correct op het oplaadstation is aangesloten en of de oplader op een geschikte voeding is aangesloten.
	Werkt niet goed tijdens het handmatig opladen.	Zie manueel opladen in sectie 7.3.
Landxcape™ werkt steeds korter na een bezoek aan het laadstation.	Er is iets opgehoopt in de messenschijf.	Verwijder de schijf en maak hem schoon. Het gras is te hoog en te dik.
	De Landxcape™ schudt zwaar.	Controleer de messenschijf en de messen. Verwijder gras en vreemde voorwerpen.
	De batterij kan uitgeput of verouderd zijn.	Vervang de batterij.
Landxcape™ werkt niet op het juiste moment.	De klok is niet op de juiste tijd ingesteld.	Stel de klok in op het juiste uur, zie sectie 4.3.
	De geprogrammeerde maaitijden voor de Landxcape™ zijn niet correct.	Verander de start- en stoptijden van de maaier.
	Landxcape™ wordt handmatig in de oplaadbasis geplaatst.	Druk op  en dan op  .
	De batterij kan niet laden vermits de temperatuur van de batterij bij warm weer boven de 55°C stijgt.	Wacht tot de batterij is afgekoeld.
De Landxcape™ dokt niet goed in het laadstation	Omgevingsfactoren.	Herstart de Landxcape™.
	Slechte verbinding door vuil op de laadstrip.	Reinig de contactstrip van het laadstation en de oplaadstrip op de Landxcape™ met een doek.
Het groene lampje op het laadstation BRANDT voordat de accu volledig is opgeladen.	Het oplaadstation oververhit.	Zet het laadstation in de schaduw of wacht tot de temperatuur ervan is afgekoeld.
De Landxcape™ beweegt buiten de grensdraad.	De begrenzingskabel is geïnstalleerd met scherpe hoeken.	Controleer de begrenzingskabel en zorg ervoor dat alle hoeken gerond zijn.
De Landxcape™ maait een gebied binnen de grensdraad niet.	Het maaigebied is groter dan het toegestane maaigebied voor de Landxcape™.	Verminder de oppervlakte van het gras dat moet gemaaid worden of gebruik Landxcape™ met een groter toegestane oppervlakte om te maaien.
De Landxcape™ keert om of draait onregelmatig in de buurt van de grensdraad.	De begrenzingskabel van een andere Landxcape™ of robotmaaier van een ander merk bevindt zich te dicht in de buurt.	Zorg voor minstens 1 meter afstand tussen de begrenzingskabel van uw Landxcape™ en andere begrenzingskabels in de buurt.
	Onder natte omstandigheden kan het elektrische signaal op de grensdraad weglekken op plaatsen waar de draad verbonden of gerepareerd is.	Controleer de grensdraadverbindingen. Isoleer de draad voor een volledig waterdichte verbinding.
	Er is een lekkage van het elektrische signaal op de grensdraad vanwege defecte isolatie.	Herstel beschadigde begrenzingsdraad met aansluitingen.
De Landxcape™-wielen slippen of beschadigen het gazon.	Vreemde obstakels, zoals takken en twijgen, kunnen onder de Landxcape™ raken.	Verwijder vreemde voorwerpen uit de onderkant van de Landxcape™.
	Het gazon is te nat.	Wacht tot het gazon is opgedroogd.
De Landxcape™ verlaat het afgebakende gebied door een te hoge snelheid tijdens het afdalen van een helling.	De grensdraad is geplaatst op een helling die steiler is dan 17% (10°).	Verplaats de grensdraad op een helling die minder steil is dan 17% (10°). Verwijs naar de gids voor de installatie voor meer informatie.
	Er is een software-update fout ontstaan.	Probeer opnieuw conform de sectie "Software Update".
De Landxcape™ draait rondjes of draait naar rechts of links terwijl er geen obstakel voor staat.	De grensdraad van een andere Landxcape™ of een andere robotmaaier bevindt zich te dichtbij.	zorg er dan voor dat er ten minste 1 m afstand is tussen de grensdraad van uw Landxcape™ en de aangrenzende grensdraad. Als het probleem niet kan worden opgelost, neem dan contact op met een onderhoudsmonteur van Landxcape™.

Het toetsenbord van de maaier werkt niet.	Het toetsenbord is beschadigd.	Start de Landxcape™ opnieuw op. Als het probleem aanhoudt, houd de aan-uitknop dan 10 seconden lang ingedrukt en start de Landxcape™ vervolgens opnieuw op. Als het probleem niet kan worden opgelost, neem dan contact op met een onderhoudsmonteur van Landxcape™.
	Slechte aansluiting van de kabel tussen het bedieningspaneel en het moederbord of de kabel is beschadigd.	
	Het toetsenbord moet opnieuw worden ingesteld.	
De maaier kan geen obstakels ontwijken.	De grensdraad van een andere Landxcape™ of een andere robotmaaier bevindt zich te dichtbij.	zorg er dan voor dat er ten minste 1 m afstand is tussen de grensdraad van uw Landxcape™ en de aangrenzende grensdraad. Als het probleem niet kan worden opgelost, neem dan contact op met de onderhoudsmonteur van Landxcape™.
	Het obstakel is lager dan 10 cm.	Dit is normaal.

Bescherming van het milieu



Afgedankte elektrische producten kunt u niet met het normale huisafval weggooien. Breng deze producten, indien mogelijk, naar een recyclecentrum bij u in de buurt. Vraag de verkoper of de gemeente naar informatie en advies over het recyclen van elektrische producten.

Technische gegevens

Type **LX835 LX835i LX910 (8/9 - aanduiding van machinerie, kenmerkend voor robotgrasmaaier)**

	LX835	LX835i	LX910
Nominaal vermogen	20V \approx Max.*		
Toerental onbelast (/min)	2800		
Maaigebied (m ²)	800		1000
Snijdiameter (cm)	18		
Maaihogte (mm)	30-60		
Hoogte-instellingen	4		
Max. Helling	35% (20°)		
Accutype	Lithium		
Batterijmodel	LA0007		
Laadtijd Ongeveer (min)	105		
Model Lader	LA8001 / LA8002		
Lader gegevens	Lader primair: 100-240V~50/60Hz, 38W, Secundair: 20V \approx , 1.5A		
Gewicht machine (kg)	8.3		
APP	N	Y	N
Regensensor	Y		
Veiligheidsklasse	III		
Frequentieband van het inductieve lussysteem	77 Hz		
Maximaal RF-vermogen van het inductieve lussysteem	82 dB μ A/m		
Frequentiebanden voor WIFI	/	2400-2483.5 MHz	/
Maximaal uitgezonden vermogen voor WIFI	/	20 dBm	/

*Spanning gemeten zonder belasting. Beginspanning batterij bereikt maximum 20 volt. Nominale spanning is 18 volt.

Geluids gegevens

	LX835	LX835i	LX910
A-gewogen geluidsdruk	$L_{pA} = 40.6 \text{ dB (A)}$ $K_{pA} = 3.0 \text{ dB(A)}$	$L_{pA} = 40.6 \text{ dB (A)}$ $K_{pA} = 3.0 \text{ dB(A)}$	$L_{pA} = 40.6 \text{ dB (A)}$ $K_{pA} = 3.0 \text{ dB(A)}$
A-gewogen geluidsvermogen	$L_{wA} = 60.6 \text{ dB (A)}$ $K_{wA} = 3.0 \text{ dB(A)}$	$L_{wA} = 60.6 \text{ dB (A)}$ $K_{wA} = 3.0 \text{ dB(A)}$	$L_{wA} = 60.6 \text{ dB (A)}$ $K_{wA} = 3.0 \text{ dB(A)}$

Gebruik gehoorbescherming indien de geluidsdruk hoger is dan

80dB(A) 

Het is onvermijdelijk dat de machine wat lawaai veroorzaakt. Voor luidruchtig werk is een vergunning vereist en het werk is gelimiteerd tot bepaalde periodes. Houd rusttijden aan en beperkt de werkuren tot een minimum. Draag passende gehoorbeschermers voor de persoonlijke bescherming en de bescherming van mensen die in de omgeving werken.

Toebehoren

	LX835	LX835i	LX910
Schroeven	9	9	9
Laagspanningskabel	1	1	1
Bevestigings schroeven voor laadstation	8	8	8
Grensdraad	180m	180m	180m
Draadpennen	250	250	250
Inbussleutel	1	1	1
Afstand mal voor grensdraad	2	2	2
Messen	9	9	9
Koppelstuk	2	2	2
Accu (LA0007)	1	1	1
Lader (LA8001 / LA8002)	1	1	1

Wij adviseren u alle accessoires te kopen in de winkel waar u het gereedschap heeft gekocht. Kijk op de verpakking van het accessoire voor meer informatie. Ook het winkelpersoneel kan u helpen en adviseren.

Conformiteitverklaring

Wij,
Positec Germany GmbH
Postfach 32 02 16, 50796 Cologne, Germany

Namens Positec verklaar ik dat het product
Beschrijving **Robotgrasmaaier**
Type **LX835 LX835i LX910 (8/9 - aanduiding van machinerie, kenmerkend voor Robotgrasmaaier) (Het serienummer staat op de achterpagina) met acculader LA8001 / LA8002 en oplaadbasis LA3001**
Functie **Gras maaien**

Overeenkomt met de volgende richtlijnen,
2006/42/EC, 2014/30/EU, 2014/35/EU, 2011/65/EU & (EU)2015/863, 2000/14/EC gewijzigd door 2005/88/EC, 2014/53/EU

2000/14/EC gewijzigd door 2005/88/EC

- Procedure beoordeling conformiteit volgens **Annex V 60.6 dB (A)**
- Niveau gemeten geluidsvermogen **63 dB (A)**
- Opgegeven, gegarandeerde niveau geluidsvermogen

De betrokken aangemelde instantie
Naam: MiCOM Labs Inc., Notified Body Number 2280
Adres: MiCOM Labs Inc., 575 Boulder Court, Pleasanton, California 94566, USA
Certificaatnr. : SGS A99-EU

Standaards in overeenstemming met,
EN 60335-1:2012+A11:2014+A13:2017+A1:2019+A14:2019+A2:2019+A15:2021, EN 50636-2-107:2015+A1:2018+A2:2020+A3:2021, EN 60335-2-29:2004+A2+A11:2018, EN 62233:2008, EN IEC 62311:2020, EN IEC 55014-1:2021, EN IEC 55014-2:2021, EN IEC 61000-3-2:2019+A1:2021,

EN 61000-3-3:2013+A1:2019+A2:2021, EN ISO 3744:2005, EN 301 489-1 V2.2.3, EN 301 489-3 V2.1.1, EN 301 489-17 V3.2.4, EN 300 328 V2.2.2, EN 303 447 V1.1.1

De persoon die bevoegd is om het technische bestand te compileren,
Naam Marcel Filz
Adres Positec Germany GmbH
Postfach 32 02 16, 50796 Cologne, Germany



2022/12/22
Allen Ding
Deputy Chief Engineer, Testing & Certification
Positec Technology (China) Co., Ltd.
18, Dongwang Road, Suzhou Industrial Park, Jiangsu 215123, P. R. China

1. Bezpieczeństwo Produktu

1.1 Ogólne i dodatkowe instrukcje bezpieczeństwa



OSTRZEŻENIE: Należy przeczytać wszystkie ostrzeżenia bezpieczeństwa i instrukcje.

Nieprzestrzeganie ostrzeżeń i instrukcji może spowodować porażenie prądem, pożar i/lub poważne obrażenia.

Należy dokładnie przeczytać instrukcje dotyczące bezpiecznego użytkowania urządzenia.

Zachować wszystkie ostrzeżenia i instrukcje na przyszłość.

- Niniejsze urządzenie nie jest przeznaczone do użytku przez osoby (wliczając w to dzieci) z obniżonymi zdolnościami fizycznymi, sensorycznymi lub umysłowymi oraz nieposiadające doświadczenia i wiedzy na temat urządzenia, chyba że zostaną będą one nadzorowane lub zostaną poinstruowane w zakresie obsługi urządzenia przez osobę odpowiedzialną za ich bezpieczeństwo.
- Należy zadbać o to, by dzieci nie bawiły się urządzeniem.
- Baterię w tym urządzeniu może wymieniać tylko wykwalifikowany personel.
OSTRZEŻENIE: Do ładowania baterii używaj wyłącznie wymiennego zasilacza dostarczonego z urządzeniem.

**WAŻNE
PRZECZYTAĆ DOKŁADNIE PRZED KORZYSTANIEM
ZACHOWAĆ NA PRZYSZŁOŚĆ**

**Bezpieczne praktyki używania
Przeszkolenie**

- a) Dokładnie przeczytać instrukcje. Upewnić się, że są one zrozumiałe oraz zaznajomić się z przyciskami sterowania i zasadami prawidłowego korzystania z urządzenia.
- b) Z urządzenia nie mogą korzystać osoby nieobeznane z niniejszymi instrukcjami lub dzieci. Miejscowe przepisy mogą ograniczać wiek osoby uprawnionej do korzystania z urządzenia;
- c) Operator lub użytkownik urządzenia ponoszą odpowiedzialność za zagrożenia powstałe dla osób trzecich lub ich mienia.

Przygotowanie

- a) Upewnić się, że przewód graniczny jest zainstalowany prawidłowo, zgodnie z instrukcjami.
- b) Regularnie sprawdzać obszar, w którym urządzenie ma być stosowane oraz usuwać wszystkie kamienie, patyki, druty, kości i inne ciała obce.
- c) Przeprowadzać regularne inspekcje wzrokowe ostrzy, trzpieni i zespołu tnącego pod kątem zużycia lub uszkodzenia. Wymieniać zużyte lub uszkodzone ostrza i trzpienie w zestawach w celu zachowania wyważenia urządzenia.
- d) W przypadku urządzeń z wieloma narzędziami tnącymi należy zachować ostrożność, ponieważ ruch jednego ostrza może doprowadzić do rotacji pozostałych ostrzy.
- e) **OSTRZEŻENIE!** Nie należy korzystać z robota do koszenia trawy bez założonej osłony.

Korzystanie z urządzenia

1. Informacje ogólne

- a) Nigdy nie należy używać urządzenia z uszkodzonymi osłonami lub bez elementów zabezpieczających, np. deflektorów;
- b) Nie umieszczać rąk lub stóp w pobliżu obracających się części lub pod nimi. Zawsze trzymać się z dala od otworu wylotowego.
- c) Nigdy nie podnosić ani nie przenosić urządzenia, gdy silnik pracuje.
- d) Uruchomić mechanizm wyłączający urządzenia.
 - Przed usuwaniem blokady;
 - Przed sprawdzaniem, czyszczeniem lub wykonywaniem prac na urządzeniu.
- e) Dokonywanie zmian w konstrukcji robota do koszenia trawy jest niedozwolone. Wszelkie modyfikacje wykonywane są na ryzyko użytkownika.
- f) Robot do koszenia trawy należy uruchamiać zgodnie z instrukcjami. Gdy przełącznik zasilania jest ustawiony w pozycji włączonej, upewnić się, że ręce i stopy znajdują się daleko od obracających się ostrzy. Nigdy nie należy umieszczać rąk lub nóg pod robotem.
- g) Nie wolno podnosić lub przenosić robota do koszenia trawy, gdy przełącznik zasilania ustawiony jest w pozycji włączonej.
- h) Nie dopuszczać do korzystania z robota osób, które nie są obeznane ze sposobem jej pracy i zachowania.
- i) Nie umieszczać żadnych przedmiotów na robocie

lub stacji ładowania.

- j) Nie korzystać z robota do koszenia trawy w przypadku wadliwej tarczy tnącej lub korpusu. Nie należy również korzystać z robota w przypadku wadliwych ostrzy, śrub, nakrętek lub przewodów.
- k) Gdy robot nie będzie używany, należy zawsze wyłączać go przy użyciu głównego włącznika. Robot do koszenia trawy uruchamiany jest gdy przełącznik zasilania ustawiony jest w pozycji włączonej i wprowadzony zostanie prawidłowy kod PIN.
- l) Zabrania się zbliżania kończyn (ręce oraz nogi) do łopatek wirujących. Nigdy nie wkładać rąk lub stóp pod pracującą lub włączoną kosiarkę.
- m) Unikać używania urządzenia i wyposażenia dodatkowego w złych warunkach pogodowych, zwłaszcza gdy istnieje ryzyko wyładowań atmosferycznych.
- n) Nie dotykać poruszających się części, zanim nie zatrzymają się całkowicie.
- o) W przypadku urządzeń wykorzystywanych w miejscach publicznych, oznaczenia ostrzegawcze powinny być ustawiane wokół obszaru pracy maszyny. Powinny one zawierać następujący tekst:

 Ostrzeżenie! Automatyczna kosiarka! Nie podchodzić do maszyny! Pilnować dzieci!

2. Ponadto, gdy narzędzie pracuje w trybie automatycznym

- a) Nie należy zostawiać pracującego urządzenia bez nadzoru wiedząc, że w pobliżu znajdują się zwierzęta domowe, dzieci lub inne osoby.

Konserwacja i przechowywanie

 **OSTRZEŻENIE! Gdy kosiarka jest odwrócona spodem do góry, przełącznik zasilania musi być wyłączony.**

Przycisk zasilania powinien być wyłączony zawsze, gdy prowadzone są jakiegokolwiek prace przy dolnej ramie kosiarki, na przykład czyszczenie lub wymiana ostrzy.

- a) Wszystkie nakrętki, trzpienie i śruby muszą być dokręcone, aby upewnić się, że urządzenie jest w bezpiecznym stanie.
- b) Sprawdzać stan robota do koszenia trawy co tydzień i wymieniać zużyte lub uszkodzone części w celu zachowania bezpieczeństwa.
- c) Należy w szczególności sprawdzać ostrza i tarczę tnącą pod kątem uszkodzeń. W razie konieczności wszystkie ostrza i śruby należy wymieniać w tym samym czasie, aby zachować wyważenie części

obrotowych.

- d) Upewnić się, iż użyto właściwego rodzaju zamiennych części tnących.
- e) Upewnić się, że akumulatory są ładowane przy użyciu odpowiedniej ładowarki zalecanej przez producenta. Nieprawidłowe zastosowanie może spowodować porażenie prądem, przegrzanie lub wyciek płynu korozyjnego z akumulatora.
- f) W przypadku wycieku elektrolitu z akumulatora należy przepłukać miejsce wodą/środkiem neutralizującym, a w przypadku, gdy elektrolit wejdzie w kontakt z oczami, itp., należy zasięgnąć pomocy lekarskiej.
- g) Urządzenie powinno być serwisowane zgodnie z instrukcjami producenta.

Zalecenie

Urządzenie oraz wyposażenie dodatkowe podłączać wyłącznie do układu elektrycznego wyposażonego w ochronę za pomocą wyłącznika różnicowoprądowego, z prądem zadziałania nie większym niż 30 mA.

Ryzyko

Podczas wymiany ostrzy używać rękawic ochronnych.

Transport

Do transportu robota do koszenia trawy na duże odległości należy zastosować oryginalne opakowanie. W celu bezpiecznego przeniesienia z miejsca pracy lub w jego obrębie:

- a) Nacisnąć przycisk STOP w celu zatrzymania robota. 4-cyfrowy kod PIN jest wybierany podczas pierwszego uruchomienia robota.
- b) Zawsze wyłączać robota do koszenia trawy, gdy ma być przenoszony.
- c) Robota należy przenosić trzymając za uchwyt znajdujący z przodu częścią robota. Robota należy przenosić trzymając tarczę tnącą z dala od ciała.

Wymagania dotyczące narażenia na RF

Aby spełnić wymagania dotyczące narażenia na RF, należy zachować odległość min. 200mm lub więcej między urządzeniem i osobami podczas pracy maszyny.

Dla zapewnienia zgodności, nie zaleca się pracy w odległości mniejszej niż wskazana powyżej. Antena stosowana w tym przekaźniku nie może być ustawiona równocześnie z żadną inną anteną lub przekaźnikiem.

Ostrzeżenia bezpieczeństwa dotyczące akumulatora wewnątrz urządzenia.

- a) Nie demontuj, nie otwieraj lub nie

niszcz ogniw pomocniczych lub modułu akumulatora.

- b) Nie zwieraj ogniwa lub modułu akumulatora. Nie przechowuj ogniwa lub modułu akumulatora w sposób bezładny w pudle lub szufladzie, gdzie mogą się wzajemnie zewrzeć lub ulec zwarceniu przez inne metalowe przedmioty.** Nie używany akumulator należy trzymać z daleka od spinaczy, monet, kluczy, gwoździ, śrub lub innych małych przedmiotów metalowych, które mogłyby spowodować zmostkowanie kontaktów. Zwarcie pomiędzy kontaktami akumulatora może spowodować oparzenia lub pożar.
- c) Nie narażaj ogniwa lub modułu akumulatora na działanie ciepła lub ognia. Unikaj składowania w miejscach pod bezpośrednim działaniem światła słonecznego.**
- d) Nie narażaj ogniwa lub modułu akumulatora na uderzenia mechaniczne.**
- e) W razie wycieku z ogniwa, nie dopuść, aby płyn zetknął się ze skórą lub dostał się do oczu. Jeśli już nastąpił kontakt z płynem, przemyj skażoną powierzchnię dużą ilością wody i zwróć się o pomoc medyczną.**
- f) Utrzymuj ogniwa i moduł akumulatora w czystości i w stanie suchym.**
- g) Akumulatory należy ładować tylko w ładowarkach, które poleci producent Landxcape™.**
- h) Nie używaj ogniwa lub modułu akumulatora nie przeznaczonego do pracy z danym urządzeniem.**
- i) Trzymaj ogniwa i moduł akumulatora poza zasięgiem dzieci.**
- j) Zachowaj oryginalne instrukcje produktu do wglądu.**
- k) Zużyte ogniwa i akumulatory utylizuj zgodnie z zasadami gospodarki odpadami.**
- l) Nie mieszaj w urządzeniu baterii o różnej produkcji, pojemności, rozmiarze lub typie.**
- m) Akumulatora nie należy zbliżać do źródeł promieniowania mikrofalowego, ani narażać na wysokie ciśnienie.**

Wymagania dla produktu bezprzewodowego według instrukcji

- a) Działanie tego urządzenia podlega następującym dwóm warunkom:
 - (1) To urządzenie nie może wytwarzać szkodliwych

zakłóceń i

(2) to urządzenie musi być odporne na odbierane zakłócenia, łączenie z tymi, które powodują niepożądane działanie.

- b) Ostrożnie: Zmiany lub modyfikacje w tym urządzeniu, które nie są jawnie zaaprobowane przez stronę odpowiedzialną za zgodność, mogą unieważnić uprawnienie użytkownika do używania sprzętu.
- c) **WSKAZÓWKA:** Ten sprzęt wytwarza, wykorzystuje i może promieniować energię o częstotliwości radiowej, i - o ile nie jest zainstalowane i używane zgodnie z instrukcją - może powodować szkodliwe zakłócenia w łączności radiowej. Jednakże, nie ma gwarancji, że w konkretnej instalacji zakłócenia nie wystąpią. Jeżeli ten sprzęt powoduje szkodliwe zakłócenia w odbiorze radiowym lub telewizyjnym, co można ustalić wyłączając i włączając go, zachęca się użytkownika do próby skorygowania problemu przez jeden z następujących środków:
 - Reorientacja lub relokacja anteny odbiorczej.
 - Zwiększenie odstępów między sprzętem i odbiornikiem.
 - Podłączenie sprzętu do gniazdka w innym obwodzie niż ten, z którym połączony jest odbiornik.
 - W kwestii pomocy skonsultuj się ze sprzedawcą lub doświadczonym technikiem radiowym/ TV.

1.2 Informacje dotyczące robota Landxcape™



OSTRZEŻENIE – robot do koszenia trawy może być niebezpieczny w przypadku niewłaściwego użytkowania.

Przed przystąpieniem do użytkowania robota do koszenia trawy należy dokładnie przeczytać i zrozumieć tekst Instrukcji obsługi.



OSTRZEŻENIE - Zachować bezpieczną odległość od urządzenia podczas jego pracy.



OSTRZEŻENIE –Przed przystąpieniem do prac na urządzeniu lub jego podnoszeniem należy je wyłączyć.



OSTRZEŻENIE –Nie jeździć na urządzeniu.



Nie spalać.



W przypadku niewłaściwej obsługi akumulator może przedostać się do obiegu wody, co może spowodować uszkodzenie ekosystemu. Nie wyrzucaj zużytych baterii jako nieposortowanych odpadów komunalnych.



Bateria litowo-jonowa. Ten produkt oznaczono symbolem nakazującym „segregację” baterii i akumulatorów. Produkt zostanie poddany recyklingowi lub rozmontowany, aby zmniejszyć jego wpływ na środowisko. Akumulatory mogą być niebezpieczne dla środowiska i dla zdrowia ludzkiego, ponieważ zawierają niebezpieczne substancje.



Nie myć maszyny myjką ciśnieniową.



Urządzenie klasy III



Odpady wyrobów elektrycznych nie powinny być wyrzucane razem z odpadami gospodarstwa domowego. Należy korzystać z recyklingu, jeśli istnieje odpowiednia infrastruktura. Porady dotyczące recyklingu można uzyskać u władz lokalnych lub sprzedawcy detalicznego.



Przeczytaj instrukcję obsługi



Wymijana jednostka zasilająca

2. Lista części

1. TAŚMA ŁADOWANIA
2. PRZYCISK ZATRZYMANIA
3. UCHWYT DO REGULACJI WYSOKOŚCI KOSZENIA
4. CZUJNIK DESZCZU
5. TYLNE KOŁO NAPĘDOWE
6. OSTRZE TNĄCE
7. PRZEDNIE KOŁO
8. PORT USB
9. AKUMULATOR *
10. TARCZA OBROTOWA Z OSTRZEM
11. RĄCZKA
12. PRZYCISK WŁ/WYŁ
13. PRZYCISK HOME
14. POKRĘTŁO
15. PRZYCISK START
16. WYŚWIETLACZ
17. STOS ŁADOWANIA
18. STACJA ŁADOWANIA
19. WTYKI
20. ZASILACZ SIECIOWY
21. SZPILKI DO PRZEWODÓW
22. PRZEWÓD GRANICZNY
23. ŚRUBY MOCUJĄCE STACJI ŁADOWANIA
24. MIERNIK ODLEGŁOŚCI PRZEWODU GRANICZNEGO
25. KLUCZ IMBUSOWY
26. ZŁĄCZE

*Nie wszystkie pokazane na ilustracji akcesoria są dostarczane standardowo.

Użycie zgodne z przeznaczeniem

Niniejszy produkt przeznaczony jest do koszenia trawy w prywatnym zakresie. Jest przeznaczony do częstego koszenia, zapewniając zdrowszy i lepiej wyglądający trawnik niż kiedykolwiek wcześniej. W zależności od wielkości trawnika, robota Landxcape™ można zaprogramować tak, aby pracował o dowolnej godzinie lub z dowolną częstotliwością bez ograniczeń. Urządzenie nie jest przeznaczone do prac wykopowych, zamiatania lub odgarniania śniegu.

3. Panel sterowania

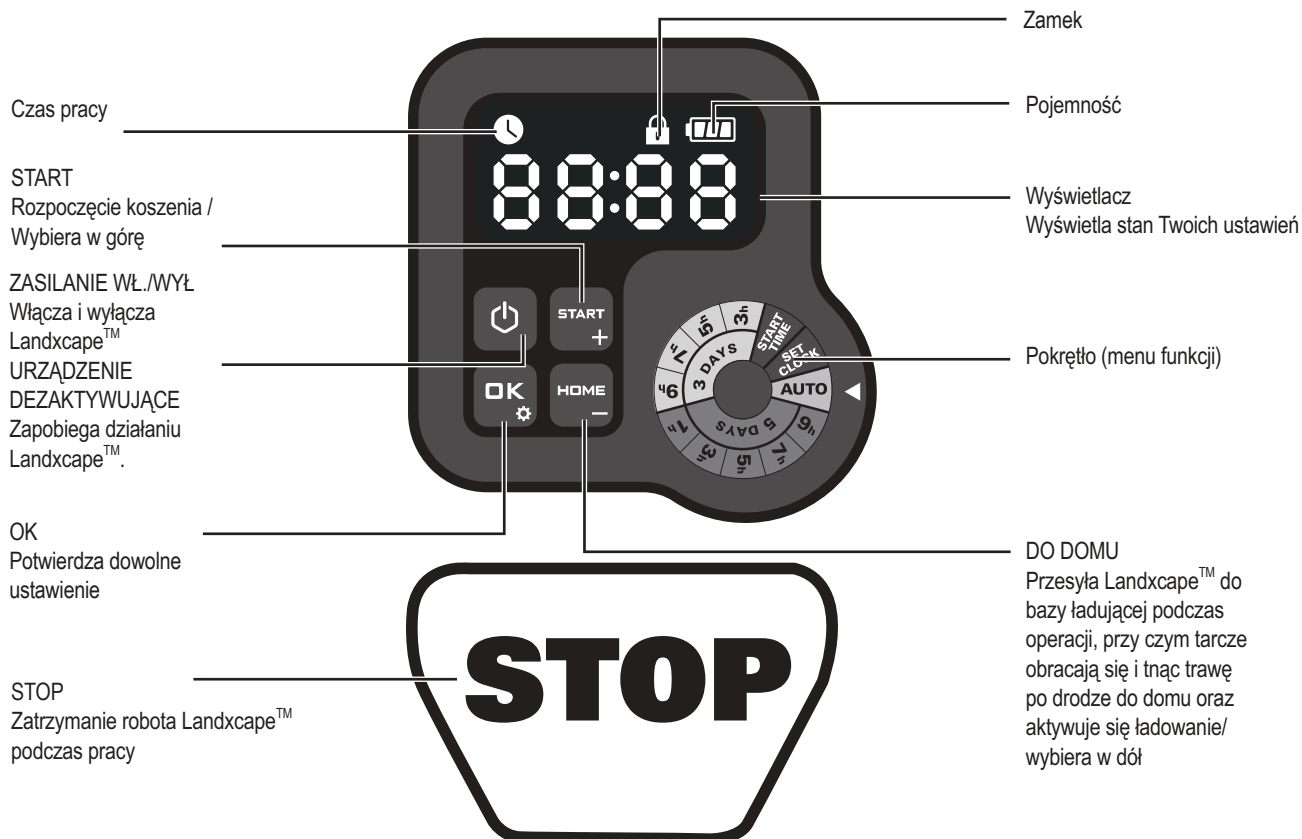

STRONA OCZEKIWANIA:
Landxcape™ nie ma aktualnie
ustawionych godzin pracy.

STRONA UŚPIENIA:
Wyświetli się ikona.
Landxcape™ nie jest w pełni
naładowany i nie ma aktualnie
ustawionych godzin pracy.

Uruchomienie

- 1) Po zainstalowaniu przewodu ograniczającego można rozpocząć pracę z robotem Landxcape™ (Informacje o instalacji przewodu ograniczającego podano w podręczniku instrukcji obsługi).
- 2) Wcisnąć do momentu włączenia robota Landxcape™. W przypadku pierwszego użycia, wpisz domyślny kod PIN 0000 naciskając cztery razy kiedy miga cyfra 0. (Kod PIN może być zmieniony - patrz „4.3 Ustawienia”)

UWAGA: Landxcape™ wyłączy się, jeżeli nie otrzyma instrukcji w ciągu 30 sekund po jego włączeniu. Jeżeli wpiszesz nieprawidłowy PIN trzy razy, Landxcape™ uruchomi alarm “di-di” i wyłączy się.

- 3) W celu rozpoczęcia koszenia należy nacisnąć przycisk , następnie nacisnąć przycisk .
- 4) Naciśnij , a następnie , aby odesłać Landxcape™ do bazy ładowania, przy czym tarcze obracają się i tną trawę po drodze do domu. Robot Landxcape™ będzie teraz pracował w trybie ciągłym do momentu osiągnięcia niskiego stanu naładowania akumulatora, po czym powróci do stacji ładowania. Po naładowaniu, Robot Landxcape™ automatycznie powróci do koszenia lub pozostanie w bazie ładowanej według harmonogramu koszenia.

UWAGA: Kiedy włącza się Landxcape™, wszystkie lampki na wyświetlaczu też się włączą i potem wyłączą. Sprawdź czy któraś z nich nie jest uszkodzona. Zaleca się osłonić wyświetlacz dłonią, jeżeli światło do drzwi jest za mocne.

4. Zrozumienie pracy Landxcape™

Gratulujemy zakupu nowego robota do koszenia trawy Landxcape™ i wejścia w świat beztroskiego, automatycznego koszenia trawy. W tej części przedstawimy informacje, które pomogą lepiej zrozumieć sposób myślenia robota Landxcape™.



4.1 Skąd Landxcape™ wie, co kosić?

Landxcape™ losowo wybiera kierunek ruchu. Robot zadba o to, by cały trawnik był równo skoszony bez zostawienia nieatrakcyjnych śladów (Patrz Rys. A).

4.2 Skąd Landxcape™ wie, gdzie jechać?

Robot do koszenia trawy Landxcape™ jest zdolny wykonywać czynności samodzielnie. Landxcape™ wie, kiedy musi udać się do swojej stacji ładowania, wyczuwa deszcz, może przestać pracować, jeśli napotka na problem oraz wie, kiedy się zatrzymać i obrócić, gdy napotka na swojej drodze przeszkodę. Jeśli zostanie podniesiony z ziemi, Landxcape™ automatycznie zatrzyma pracę tarczy tnącej w celu uniknięcia wypadku.

A. Odnajdywanie stacji ładowania

Gdy robot Landxcape™ będzie wymagał ładowania, przestanie kosić trawę i wróci do stacji ładowania poruszając się wzdłuż przewodu granicznego w kierunku przeciwnym do ruchu wskazówek zegara.

B. Czujniki deszczu

Robot do koszenia trawy Landxcape™ posiada czujnik deszczu, który wyczuwa krople deszczu i w takiej sytuacji nakaże robotowi Landxcape™ zaprzestać koszenia i powrócić do stacji ładowania wzdłuż przewodu granicznego (Patrz Rys. B).



Robot Landxcape™ ponownie wznowi koszenie po upływie opóźnionego startu. Domyślna wartość czasu opóźnionego startu wynosi 180 min.

W momencie, gdy czujniki deszczu będą mokre, robot Landxcape™ powróci do swojej stacji ładowania. Kiedy czujniki deszczu są suche, Landxcape rozpocznie odliczanie wsteczne opóźnienia. Aby wyjść z trybu opóźnienia z powodu deszczu, należy wysuszyć czujnik i wykonać parę rozruchów przełączając główny przełącznik. Po wykonaniu rozruchu silnika, że urządzenie jest ponownie przygotowane do eksploatacji.

C. Wyczuwanie przewodu granicznego

Robot Landxcape™ zawsze przestrzega granicy wyznaczonej przez przewód graniczny oraz korzysta z czujników znajdujących się z przodu w celu wykrycia zbliżenia (Patrz Rys. C).

D. Ruszanie i zatrzymywanie podczas koszenia (Patrz Rys. D, E1, E2)

W celu uruchomienia koszenia, naciśnij przycisk ON / OFF i wprowadź kod PIN. Następnie przycisk **START** , i następnie przycisk **OK** . Chcąc, aby robot Landxcape™ zaprzestał koszenia, wystarczy nacisnąć przycisk STOP na górze kosiarki.

Jeśli robot Landxcape™ wyczuje jakiś problem, na wyświetlaczu pojawi się komunikat błędu. Informacje o komunikatach błędów znajdują się instrukcji obsługi, rozdział – 9. Komunikaty błędów. Landxcape™ wyłączy się jeżeli nie otrzyma żadnego sygnału od użytkownika w czasie 20 minut.

W celu wznowienia pracy urządzenia:

- Nacisnąć przycisk **START** , następnie nacisnąć przycisk **OK** 
- Robot Landxcape™ zacznie kosić trawę!

4.3 Ustawienie

Przed pierwszym uruchomieniem Landxcape™ należy użyć zwykłej kosiarki lub wykaszarki do przycięcia trawy do wysokości 6 cm lub mniejszej, a następnie ustawić wysokość koszenia Landxcape™ na maksymalne ustawienie (6 cm) podczas pierwszego koszenia. Możesz ręcznie ustawić program, obracając pokrętkę.

UWAGA: Podczas ręcznego ustawiania programu Landxcape™, Jeśli Landxcape™ nie otrzyma żadnych danych wejściowych od użytkownika w ciągu kilku sekund, przejdzie do strony gotowości.











Wyłącznie do celów informacyjnych

Jak pokazano na powyższym rysunku, pokrętkę można obracać w prawo lub w lewo.

Zwróć uwagę na strzałkę po prawej stronie pokrętki, która wskazuje na funkcję, która ma zostać wybrana.

(1) Zmiana kodu PIN

Aby zmienić kod PIN, naciśnij przyciski **START**  i **HOME**  jednocześnie i przytrzymaj je przez 5 sekund. Ikona  miga, a "Old Pin" przewija się. Następnie pierwsza cyfra zacznie migać, użyj **START**  lub **HOME** , aby wprowadzić stary kod PIN, a następnie naciśnij **OK** , aby potwierdzić. Następna cyfra miga. Użyj tej samej metody, aby uzupełnić inne liczby. Następnie "Pin" przewija się, pierwsza cyfra miga, następnie użyj **START**  lub **HOME** , aby wybrać żądany numer, a następnie naciśnij **OK** , aby potwierdzić. Wtedy zacznie migać kolejna cyfra. Tą samą metodą wpisz wszystkie pozostałe cyfry. Np. nowy kod PIN ustawiony jest jako 0326. Następnie "Pin" zacznie migać i ponownie zamiga pierwsza cyfra. W ten sam sposób wprowadź nowy kod PIN, jaki właśnie ustawiłeś (w tym przykładzie jest to 0326). Wtedy "Pin0326" zacznie migać na ekranie. Kod PIN został zmieniony.

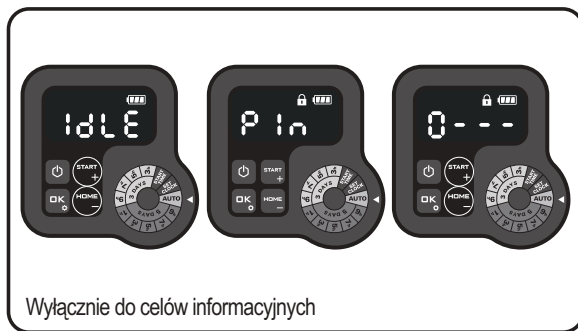

Wyłącznie do celów informacyjnych

(2) Ustaw rok, datę i godzinę.

Ustawienie roku, daty i godziny jest obowiązkowe. Jeżeli tego nie zrobisz, wpłynie to na grafik pracy w następnym ustawieniu. Należy ustawić kolejno rok, datę i godzinę.

W celu ustawienia roku, Aby ustawić rok, obróć pokrętkę do pozycji **SEE CLOCK**. Ikona i liczba na wyświetlaczu migają, np. **20 21**. Skorzystaj z **START** lub **HOME**, aby ustawić rok. Następnie naciśnij **OK**, aby potwierdzić zakończenie ustawiania roku.

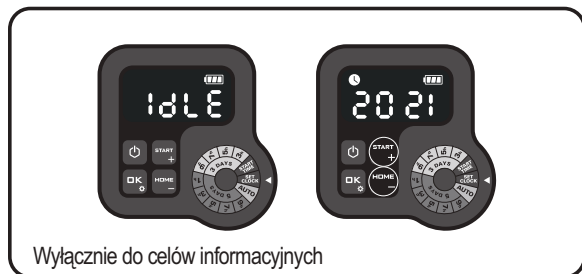

Wyłącznie do celów informacyjnych

Tymczasem ikona ponownie zamiga i wyświetlone zostaną cyfry oznaczające datę np. **09.29**, co oznacza 29 września. Kiedy miga **09** skorzystaj z **START** lub **HOME**, aby wybrać cyfrę i naciśnij **OK**, aby potwierdzić. Wtedy zacznie migać **29**. W ten sam sposób wybierz cyfry i naciśnij **OK**, aby potwierdzić zakończenie ustawienia daty.



Wyłącznie do celów informacyjnych

Tymczasem ikona będzie migać i wyświetlona zostanie godzina, np. **14:08**. Kiedy miga **14** skorzystaj z **START** lub **HOME**, aby wybrać cyfrę i naciśnij **OK**, aby potwierdzić. Kiedy miga **08** tą samą metodą wybierz numer i naciśnij **OK**, aby potwierdzić. Teraz ustawianie godziny jest już zakończone i Landscaper™ otworzy stronę oczekiwania.



Wyłącznie do celów informacyjnych Strona gotowości

(3) Ustaw czas rozpoczęcia

Domyślny czas uruchomienia robota koszącego to 09:00, który można zmienić w dowolnym momencie, obracając pokrętkę w położenie **START TIME**. Po wybraniu czasu rozpoczęcia na wyświetlaczu pojawi się domyślny czas rozpoczęcia (09:00). Ikona i liczba migają na wyświetlaczu. Gdy miga 09, użyj **START** lub **HOME**, aby wybrać numer, a następnie naciśnij **OK**, aby potwierdzić. Następnie zacznie migać 00, użyj tej samej metody, aby wybrać numer, a następnie naciśnij przycisk **OK**, aby potwierdzić. Teraz, gdy czas rozpoczęcia jest ustawiony, Landscaper™ przejdzie do strony

gotowości.

Na przykład, używając powyższej metody, aby ustawić czas rozpoczęcia na 10:30, Landscaper™ rozpocznie przycinanie o 10:30.



Wyłącznie w celach informacyjnych Strona gotowości

(4) Opracuj harmonogram pracy

Opcja 1. AUTO (Ralecany harmonogram pracy na podstawie ustawień regionalnych)

Ustaw pokrętkę w pozycji **AUTO**. Na przykład **A800**. Numer zacznie migać. Użyj **START** lub **HOME**, aby wybrać żądany obszar trawnika, a następnie naciśnij **OK**, aby potwierdzić.



Wyłącznie w celach informacyjnych

Poniższa tabela przedstawia domyślne godziny pracy Landscaper™:

Harmonogram							
Powierzchnia (m ²)	Niedziela	Poniedziałek	Wtorek	Środa	Czwartek	Piątek	Sobota
50	/	/	praca *	/	/	praca *	/
100	/	praca *	/	praca	/	praca *	/
150	/	praca *	/	praca	/	praca *	/
200 ~ 1000**	/	praca *	praca	praca	praca	praca *	/

* Obcinanie nici nastąpi podczas pierwszego koszenia w ciągu dnia.

** W tym przypadku godziny pracy są inne od poniedziałku do piątku. To zależy od ustawionego obszaru.

Opcja 2. Ręcznie ustaw harmonogram pracy

Możesz łatwo dostosować czas pracy, obracając pokrętkę. Obracając pokrętkę, aby wybrać żądany czas pracy. Na przykład "3d3h", co oznacza, że Landscaper™ będzie działał przez 3 dni (poniedziałek, środa i piątek), przez 3 godziny dziennie.

Uwaga: Zachowaj czas pracy ustawiony za pomocą pokrętki, a Landscaper™ będzie działał cyklicznie na jego podstawie.

Na przykład, jeśli czas rozpoczęcia jest ustawiony na 10 rano, a czas pracy na 3d3h, Landscaper™ będzie cyklicznie przycinał od 10:00 do 13:00 w poniedziałek, środę i piątek. Jeśli uruchomisz Landscaper™ we wtorek o godzinie 14:00, Landscaper™ zostanie przycięty tylko raz.

Poniższe dwie tabele zawierają szczegółowe informacje:

TABELA 1

Harmonogram 3 dni							
Czas/dziennie	Niedziela	Poniedziałek	Wtorek	Środa	Czwartek	Piątek	Sobota
3 h	/	praca *	/	praca	/	praca *	/
5 h	/	praca *	/	praca	/	praca *	/
7 h	/	praca *	/	praca	/	praca *	/
9 h	/	praca *	/	praca	/	praca *	/



TABELA 2

Harmonogram 5 dni							
Czas/dziennie	Niedziela	Poniedziałek	Wtorek	Środa	Czwartek	Piątek	Sobota
1 h	/	praca *	praca	praca	praca	praca *	/
3 h	/	praca *	praca	praca	praca	praca *	/
5 h	/	praca *	praca	praca	praca	praca *	/
7 h	/	praca *	praca	praca	praca	praca *	/
9 h	/	praca *	praca	praca	praca	praca *	/

* Obcinanie nici nastąpi podczas pierwszego koszenia w ciągu dnia.



Uwaga: W trakcie pracy zgodnie z harmonogramem pracy, naciśnij **HOME** i **OK**, aby zmusić Landxcape™ do zakończenia dnia pracy.

4.4 Jak skutecznie robot Landxcape™ skosi trawę?

Czas potrzebny do skoszenia trawnika jest różny w zależności od czynników podanych poniżej. Dostosowywać czas stopniowo, tak

aby Landxcape™ mógł kosić codziennie, do momentu znalezienia najlepszego ustawienia.

Robot do koszenia trawy Landxcape™ może kosić obszary różnej wielkości, aczkolwiek zależy to od różnych czynników, takich jak:

- Gatunek trawy na trawniku i szybkość wzrostu
- Ostrość ostrzy tnących
- Wilgotność
- Temperatura otoczenia
- Liczba przeszkód na trawniku

W odróżnieniu od większości innych kosiarek, robot Landxcape™ wykorzystuje układ ładowania z boku, dzięki któremu jest w stanie skosić większy zakres otaczającego trawnika. Dodatkowo, otwory na spodzie podstawy ładowania umożliwiają trawie rosnąć, co korzystnie wpływa na estetykę trawnika.

Landxcape™ umożliwia regulację wysokości cięcia. Przed uruchomieniem Landxcape™ po raz pierwszy, należy przyciąć trawę do wysokości nie większej niż 6cm przy pomocy kosiarki ręcznej. Następnie ustawić wysokość cięcia Landxcape™ na maksymalną wysokość 6cm w celu wykonania pierwszego koszenia. (Patrz Rys. F)

Robot Landxcape™ nie najlepiej, gdy jest sucho. Dopóki trawnik jest wytrzymały, Landxcape™ może pracować w deszczowe dni. Regularnie sprawdzaj i czyść kosiarkę.

Robot Landxcape™ boi się burz z piorunami. W przypadku takiej burzy należy chronić robota Landxcape™ poprzez odłączenie zasilania stacji ładowania, odłączenie przewodu granicznego a także upewnienie się, że Landxcape™ nie będzie mógł rozpocząć ładowania.

Robot Landxcape™ uwielbia kosić trawę i aby robić to jak najlepiej, potrzebuje ostrzy tnących w dobrym stanie. Robot Landxcape™ może wykonać większość zadań samodzielnie, lecz od czasu do czasu niezbędna będzie pomoc użytkownika w celu uniknięcia jego uszkodzenia.

- Nigdy nie należy dopuścić do pracy robota Landxcape™ na żwirze.
- Usunąć przeszkody lub uniemożliwić dostęp do przeszkód, na które robot Landxcape™ mógłby przypadkowo wjechać i uszkodzić obrotową tarczę z ostrzami.
- Usunąć jakikolwiek gruz i ciała obce ze swojego trawnika.

5. Aplikacja (jedynie dla konkretnego modelu; należy sprawdzić Specyfikacje techniczne i Deklarację zgodności)

Landxcape™ może połączyć się ze smartfonem. Używając aplikacji Landxcape™ na smartfonie możesz zmienić ustawienia ogólne Landxcape™, sprawdzić stan urządzenia i odczytać komunikaty błędów.

Wykonaj kontrolę przed podłączeniem aplikacji z urządzeniem Landxcape™

Krok 1: Skontrolować telefon

1. Skontrolować, czy sieć Wi-Fi, do której podłączony jest telefon jest zgodna ze standardem 2.4GHz, a nie z 5GHz. Przykład:

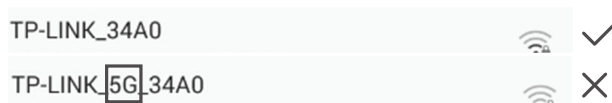

2. Skontrolować, czy w telefonie zainstalowano ostatnią wersję oprogramowania do obsługi urządzenia.

Krok 2: Skontrolować urządzenie Landxcape™

1. Skontrolować, czy urządzenie Landxcape™ i telefon znajdują się w zasięgu jednakowego routera.
2. Skontrolować, czy oprogramowanie sprzętowe (firmware) urządzenia Landxcape™ ma aktualną wersję.
3. Skontrolować, czy podczas łączenia odległość pomiędzy urządzeniem Landxcape™ i telefonem jest możliwie najmniejsza (mniej niż 3 metry).
4. Skontrolować, czy podczas łączenia odległość pomiędzy urządzeniem Landxcape™ i routerem jest możliwie najmniejsza (mniej niż 3 metry).

Krok 3: Check your router

1. Skontrolować, czy router jest zgodny ze standardem 2.4GHz lub 2.4GHz przemiennie z 5GHz, prosimy o uruchomienie pracy w standardzie pasma nadawania 2.4GHz.
2. Skontrolować router, czy standard nadawania bezprzewodowego 802.11 jest zgodny z typem WiFi b/g/n lub przemiennie. (Patrz Rys. 1)
3. Skontrolować, czy kanał/szerokość pasma nadawania bezprzewodowego routera jest Auto lub 20M bądź 20M przemiennie 40M. (Patrz Rys. 1)
4. Skontrolować, czy w routerze włączono funkcję SSID Broadcast – nadawanie nazwy sieci, podczas podłączania urządzenia z telefonem. Po pomyślnym podłączeniu urządzenia z telefonem można funkcję wyłączyć. (Patrz Rys. 1)

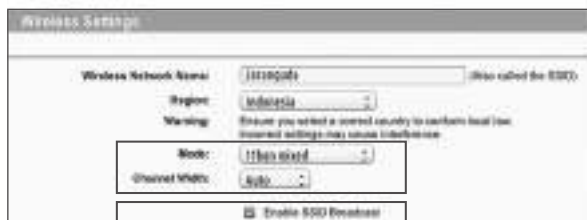

Fig. 1

5. Skontrolować, czy włączono funkcję DHCP. (Patrz Rys. 2)



Fig. 2

6. Jeżeli używany jest router typu "Fritz!box", prosimy skontrolować, czy jest aktywna funkcja "Allow communication between devices in same network" - Zezwalaj na komunikację między urządzeniami w tej samej sieci.
7. Skontrolować czy Port 8883 TCP jest udostępniony. Jeżeli jest zablokowany (Patrz Rys. 3), należy zmienić ustawienia.





Fig. 3

Aby podłączyć smartfon do urządzenia Landxcape™:

Krok 1: Aby pobrać aplikację Landxcape™, zeskanuj kod QR poniżej lub pobierz ją ze sklepu Play (Google-Android),

AppleStore (Apple-iOS) lub witryny www.landxcape-robotics.com.

Krok 2: Naciskaj **OK** przez 3 sekundy. Błyskać będzie ikona . Za pomocą przycisków **START** lub **HOME** wybierz ikonę , a następnie potwierdź naciskając **OK**.

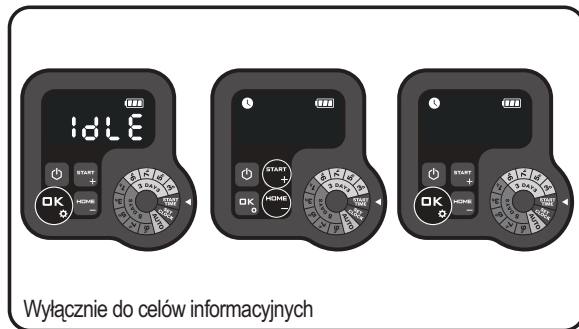

Wyłącznie do celów informacyjnych

Krok 3: Otwórz aplikację Landxcape™, a następnie wykonaj instrukcje połączenia z Wi-Fi.

*Numer seryjny znajduje się z tyłu urządzenia Landxcape™, jak pokazano (patrz rys. Q).



UWAGA:

1. Jeśli dane Wi-Fi ulegną zmianie, należy zresetować Landxcape™ zgodnie z instrukcją w Kroku 3.
2. Jeśli urządzenie Landxcape™ znajduje się w strefie niskiego sygnału Wi-Fi lub jego braku, instrukcje wysyłane z aplikacji mobilnej mogą nie być wykonywane natychmiast. Landxcape™ otrzyma te instrukcje, gdy wróci w obszar z mocnym sygnałem Wi-Fi.
3. Aby silny sygnał Wi-Fi zapewnił stabilne połączenie, zaleca się zainstalowanie przekaźników Wi-Fi w obszarach o słabym sygnałem Wi-Fi lub tam, gdzie jest brak sygnału.

6. Podstawowe informacje dotyczące przewodu granicznego

6.1 Mocowanie przewodu granicznego



Należy zastosować miernik odległości przewodu granicznego w celu ustawienia prawidłowej odległości od brzegu trawnika (ponad 26 cm). Jest to zalecany dystans. Należy użyć załączonego miernika odległości w celu zapewnienia prawidłowej instalacji.

Jeśli sąsiad również korzysta z robota Landxcape™, należy zachować co najmniej 1 metry odstęp między przewodami granicznymi.

Przewód graniczny musi dokładnie wyznaczać obszar do koszenia. Dodatkowe zagięcia lub zwoje przewodu granicznego niebędące częścią obszaru do koszenia spowodują wprowadzenie robota Landxcape™ w błąd (patrz Rys. G). Jeśli do wyznaczenia

obszaru do koszenia nie zostanie użyty cały przewód graniczny, nadmiar należy odciąć i przechować w innym miejscu. Jednakże ważne jest, aby zachować niezbędną długość w miejscu podłączania do stacji ładowania tak, aby przewód mógł być podłączony i równocześnie zakopany.

6.2 Zakopywanie przewodu granicznego

Planując zakopanie przewodu granicznego należy pamiętać, zaleca się, aby najpierw zamocować przewód graniczny na trawniku tak, aby w razie konieczności można było z łatwością dokonać zmian. Po całkowitej instalacji przewodu ograniczającego zaleca się, aby robot Landxcape™ kierował się według przewodu, w tym celu należy nacisnąć  i . Dzięki temu robot Landxcape™ przystosuje się do nowego otoczenia.

Podczas obserwacji poszukiwania stacji ładującej przez robota Landxcape™ można zmienić przebieg przewodu granicznego tak, aby robot mógł bezproblemowo za nim podążać podczas powrotu do stacji ładującej. Będzie skutecznie współpracował ze stacją ładowania zanim przewód graniczny zostanie zakopany.

6.3 Połączenie przewodu ograniczającego

W celu wydłużenia i połączenia przewodu ograniczającego należy użyć złącza. Złącze jest wodoszczelne oraz zapewnia wytworzenie niezawodnego połączenia elektrycznego.

Oba końce przewodu włóż do dowolnych dwóch, z trzech otworów w złączu. Skontrolować, czy przewód jest w maksymalnym stopniu wsunięty do złącza, czyli czy oba końce są widoczne w przezroczystej części w drugiej stronie złącza. (Patrz Rys. H) Za pomocą szczypców całkowicie wcisnąć przycisk znajdujący się na górnej części złącza. (Patrz Rys. I1, I2)

 **OSTRZEŻENIE!** Do wykonania połączenia nie zaleca się, prostego splatania przewodów i odizolowania taśmą izolacyjną lub zastosowania listwy zaciskowej. Wilgotność może spowodować utlenienie przewodu, w następstwie czego, po pewnym czasie może nastąpić przerwanie obwodu elektrycznego.

7. Aktualizacja oprogramowania

Oprogramowanie robota Landxcape™ może zostać zaktualizowane, gdy dostępne staną się nowe wersje. Najnowsze oprogramowanie można pobrać z serwisu www.landxcape-robotics.com.

Aktualizacja poprzez złącze USB. Patrz poniższe instrukcje pobierania i instalacji:

- (1) Znaleźć najnowszą wersję oprogramowania pod adresem: www.landxcape-robotics.com. Zapisz plik na pusty nośnik USB (pendrive) w formacie **FAT32**. Usuń wszystkie inne pliki w nośniku i sprawdź format. Jeśli nośnik nie jest sformatowany w **FAT32**, prosimy o jego przeformatowanie.
- (2) Umieść Landxcape™ a na bezpiecznej, równej powierzchni. Naciśnij , aby wyłączyć Landxcape.
- (3) Wprowadź dysk USB (pendrive) do portu. (Patrz Rys. J1)
- (4) Włącz Landxcape™. Aktualizacja rozpocznie się automatycznie. Odczekaj aż wyświetlacz pokaże „USB” (patrz rys. J2, J3), a następnie wyjmij napęd USB (pendrive) i dokładnie domknij pokrywę ochronną. Kiedy wyświetlacz pokaże “- -”, aktualizacja jest zakończona i Landxcape™ włączy stronę PIN.

Instrukcja w pudełku jest oparta na domyślnym oprogramowaniu będącym w masowej produkcji. Niektóre nowe cechy/funkcje typowe dla nowej wersji mogą nie być zawarte w tej instrukcji. W przypadku

odkrycia, że niektórych ustawień nie ma w tej instrukcji, proszę odwiedzić stronę www.landxcape-robotics.com w celu pobrania najnowszej instrukcji.

8. Konserwacja

Robot Landxcape™ musi być okresowo sprawdzany. Robot Landxcape™ pracuje ciężko i po pewnym czasie wymaga dokładnego czyszczenia, jak również wymiany części, które mogą ulec zużyciu. Zabrania się eksploatacji Landxcape™ jeżeli wyłącznik On/off jest uszkodzony. Przed przystąpieniem do konserwacji lub prac serwisowych należy wyłączyć urządzenie.

W tej części chcemy pokazać, w jaki sposób zadbać o swojego robota Landxcape™.

8.1 Zachowanie ostrości

 **OSTRZEŻENIE:** Przed przystąpieniem do regulacji lub wymiany ostrzy należy wyłączyć robota Landxcape™ oraz należy włożyć rękawice ochronne.

 **OSTRZEŻENIE: OSTRZEŻENIE!** Przy wymianie ostrzy na nowe, należy wymienić **WSZYSTKIE** ostrza. Do mocowania ostrzy zawsze używać nowych śrub. Ważne do zapewnienia ostrości i wyważenia tarczy tnącej. Jeśli nie zostaną użyte nowe śruby, może to doprowadzić do poważnych obrażeń.

Robot Landxcape™ nie kosi trawy tak, jak inne kosiarki. Jego ostrza tnące są bardzo ostre na wszystkich 2 krawędziach i obracają się w obu kierunkach w celu uzyskania maksymalnej wydajności tnącej (Patrz Rys. K). Każde ostrze robota Landxcape™ posiada 2 krawędzie tnące. Tarcza tnąca będzie wykonywać rotację w przód lub w tył w przypadkowej kolejności, aby były użyte obie strony ostrza. W ten sposób przyczynia się do zminimalizowania częstości wymiany ostrzy. W przypadku codziennego koszenia każde ostrze tnące wytrzyma do 2 miesięcy. Należy zawsze sprawdzać ostrza pod kątem złamań lub uszkodzeń oraz wymienić je w razie potrzeby. W momencie stępienia i zużycia ostrzy tnących powinny one zostać wymienione na ostrza zapasowe dostarczone wraz z robotem Landxcape™. Zapasowe ostrza można nabyć również u najbliższego sprzedawcy sprzętu Landxcape™.

A. Wymiana ostrzy

Po pewnym czasie, zazwyczaj co sezon, należy wymienić ostrza robota Landxcape™. Tak więc wymieniając ostrza należy upewnić się, by były one wymienione wszystkie w tym samym czasie. Można wymienić je przy użyciu jednego z zapasowych zestawów ostrzy oraz dodatkowych śrub do ich mocowania, dostarczonych wraz z robotem Landxcape™.

Przed przystąpieniem do wymiany ostrzy w robocie Landxcape™ należy wyłączyć zasilanie i włożyć rękawice ochronne. Następnie należy wykonać następujące kroki:

1. Delikatnie odwrócić robota Landxcape™ do góry dnem.
2. Zdjąć pokrywę akumulatora i wyjąć akumulator.
3. Odkręcić śruby z ostrzy przy użyciu śrubokrętu. (Patrz Rys. L)
4. Dokładnie dokręcić śruby na nowych ostrzach.
5. Ponownie włożyć akumulator i pokrywę.

WAŻNE: Po przykręceniu ostrza do tarczy ostrzy upewnić się, że ostrze obraca się swobodnie.

8.2 Zachowanie czystości



OSTRZEŻENIE: Przed przystąpieniem do czyszczenia należy wyłączyć robot Landxcape™. Przed wyczyszczeniem tarczy tnącej włożyć rękawice ochronne i nie używać wody bieżącej.

A. Czyszczenie korpusu

Robot Landxcape™ będzie miał dużo lepszą i większą żywotność, jeśli będzie czyszczony regularnie. Ponieważ robot Landxcape™ jest urządzeniem elektrycznym, należy zachować uwagę podczas jego czyszczenia i NIE używać węża, myjki ciśnieniowej lub nie wylewać bieżącej wody na robota Landxcape™ w inny sposób. Najlepiej użyć butelki spryskiwacza wypełnionej wodą. Korpus urządzenia należy czyścić przy użyciu miękkiej szczotki lub czystej szmatki oraz należy unikać używania rozpuszczalników lub środków do nadawania polysku (Patrz Rys. M). Należy też pamiętać o usunięciu wszystkich nagromadzonych resztek trawy i zanieczyszczeń.

B. Czyszczenie spodniej części

Należy pamiętać o wyłączeniu robota Landxcape™ oraz o włożeniu rękawic ochronnych przed dotknięciem tarczy tnącej. Najpierw należy odwrócić robota Landxcape™ dnem do góry w celu uzyskania dostępu do spodniej części. Dzięki temu można zobaczyć tarczę tnącą, podwozie oraz przednie koło i koło napędowe. Wyczyścić wszystko dokładnie przy użyciu miękkiej szczotki lub wilgotnej szmatki.



OSTRZEŻENIE: ZABRANIA SIĘ stosowania strumienia wody do czyszczenia dolnej strony robota Landxcape™. Może nastąpić uszkodzenie części robota. (Patrz Rys. N1, N2)

Obrócić tarczę tnącą w celu upewnienia się, że porusza się ona swobodnie. Upewnić się, że ostrza obracają się swobodnie wokół śrub mocujących. Usunąć wszelkie przeszkody.

WAŻNE: Usunąć wszelkie zgromadzone zabrudzenia, aby uniknąć pęknięcia tarczy ostrej. Nawet najmniejsze pęknięcie może zmniejszyć wydajność koszenia robota Landxcape™.

C. Czyszczenie styków i taśm ładowania

Wyczyścić wtyk znajdujący się na stacji ładowania oraz taśmę ładowania umieszczoną na robocie Landxcape™ przy użyciu szmatki. Regularnie usuwać wszelkie nagromadzone ścinki trawy i zanieczyszczenia wokół wtyków oraz taśm ładowania w celu zapewnienia każdorazowego skutecznego ładowania robota Landxcape™.

8.3 Żywotność akumulatora

Sercem robota do koszenia trawy Landxcape™ jest akumulator litowo-jonowy 20 V. W celu prawidłowego przechowywania baterii, pamiętać, aby była ona w pełni naładowana i przechowywać ją w chłodnym i suchym miejscu.

UWAGA: Zalecana temperatura robocza urządzenia Landxcape™ jest w zakresie 0 - 55°C.

Żywotność robota do koszenia trawy Landxcape™ zależy od różnych czynników, takich jak:

- Długość sezonu koszenia w danym regionie.
- Liczba godzin jaką robot Landxcape™ kosi w ciągu dnia
- Konserwacja akumulatora podczas magazynowania.

Landxcape™ może być ładowany ręcznie bez przewodu granicznego.

1. Podłączyć stację ładowania do odpowiedniego źródła zasilania. Kontrolka ładowania stacji będzie świecić w zielonym kolorze.
2. Ręcznie zadokować robota Landxcape™ w stacji ładowania w

momencie, gdy robot Landxcape™ jest wyłączony. (Patrz Rys. O)

3. Zielone światło migoczące na stacji ładowania, robot Landxcape™ rozpocznie ładowanie.

8.4 Przechowywanie w okresie zimowym

Żywotność robota Landxcape™ będzie dłuższa oraz będzie on w lepszym stanie, jeśli będzie przechowywany w okresie zimowym. Mimo, iż ciężko się w tym pogodzić, zalecamy przechowywanie robota Landxcape™ w szopie lub garażu podczas zimy. Przed przygotowaniem robota Landxcape™ do zimowej hibernacji zalecamy:

- Dokładnie wyczyścić robota Landxcape™
- Naładuj baterię do pełna i wyjmij ją z Landxcape.
- Wyłączyć zasilanie

Aby wydłużyć jej żywotność, zawsze doładuj baterię do pełna i wtedy wyjmuj ją z Landxcape™ przed odstawieniem urządzenia na zimę.



OSTRZEŻENIE: Dolną stronę robota Landxcape™ chronić przed kontaktem z wodą. ZABRANIA SIĘ składowania robota Landxcape™, odwróconego dolną osłoną w górę na zewnątrz ponieważ występuje ryzyko przedostania się wody do wnętrza urządzenia.

Przewód graniczny można zostawić w ziemi, lecz jego końcówki muszą być chronione, np. umieszczone w puszcze ze smarem. Jeśli stacja ładowania pozostanie na czas zimy, należy zostawić podłączony przewód graniczny.

UWAGA: Po przywróceniu robota Landxcape™ do pracy po okresie zimowym należy upewnić się, że taśmy ładowania i wtyki są czyste. W celu wyczyszczenia zaleca się zastosowanie drobnoziarnistego płótna szmerglowego.

8.5 Wymiana akumulatora



OSTRZEŻENIE: Przed przystąpieniem do podłączenia akcesoriów, wykonywaniem ustawień lub napraw należy wyłączyć urządzenie. Przed przystąpieniem do regulacji lub wymiany ostrej należy wyłączyć robota Landxcape™ oraz należy włożyć rękawice ochronne.

W przypadku konieczności wymiany akumulatora należy wykonać następujące kroki:





1. Delikatnie obrócić robota Landxcape™ do góry dnem.
2. Odkręcić śruby pokrywy pojemnika akumulatora. Zdjąć pokrywę pojemnika. (Patrz Rys. P1)
3. Wyjąć zużyty akumulator. Nacisnąć zatrzask i uwolnić konektor. (Patrz Rys. P2)
UWAGA: Nie ciągnąć za przewody. Przytrzymać za złącza i odłączyć konektor.
4. Podłączyć oryginalny nowy akumulator do konektora w jego prawidłowej pozycji. (Patrz Rys. P3, P4)
5. Włożyć akumulator zgodnie z ilustracją (Patrz Rys. P5) Ponownie umieścić pokrywę pojemnika na akumulatorze i delikatnie dokręcić śruby.

9. Komunikaty funkcjonalne



Wyświetlacz	Wiadomość	Działanie
- F 1 -	Aktywowane opóźnienie z powodu deszczu.	Brak wymaganego działania.

10. Komunikaty błędów

Oznaka	Przyczyna	Działanie
- E 1 -	Landxcape™ znajduje się poza przestrzenią roboczą.	<ol style="list-style-type: none"> 1. Jeśli Landxcape™ znajduje się poza swoim terytorium: wyłączyć zasilanie i przenieść robota Landxcape™ na jego terytorium. Włączyć zasilanie. Naciśnąć następnie . 2. Jeśli Landxcape™ znajduje się na swoim terytorium, należy upewnić się, że dioda LED na stacji ładowania ma kolor zielony. W przeciwnym razie należy sprawdzić, czy stacja ładowania jest prawidłowo podłączona do ładowarki, a ładowarka prawidłowo podłączona do źródła zasilania. Jeśli tak, oznacza to złe podłączenie styków przewodu granicznego oraz konieczność ich zamiany. 3. Czerwona dioda stacji ładowania włączy się, potwierdź czy przewód granicy jest dobrze podłączony do zacisków w podstawie do ładowania. Jeżeli problem nadal trwa, sprawdź czy przewód granicy nie został przerwany.
- E 2 -	Silnik koła zablokowany	<ol style="list-style-type: none"> 1. Wyłączyć zasilanie: przenieść robota Landxcape™ do obszaru wolnego od przeszkód. 2. Włączyć zasilanie. Naciśnąć następnie . 3. Jeśli komunikat błędu nie zniknie, wyłączyć zasilanie; obrócić robota Landxcape™ do góry dnem i sprawdzić, czy jest coś, co blokuje obracanie się kół. 4. Usunąć wszelkie przeszkody, obrócić z powrotem robota Landxcape™ i włączyć zasilanie. Naciśnąć następnie .
- E 3 -	Tarcza tnąca zablokowana	<ol style="list-style-type: none"> 1. Wyłączyć zasilanie. 2. Obrócić robota Landxcape™ do góry dnem i sprawdzić, czy jest coś, co blokuje obracanie się tarczy tnącej. 3. Usunąć jakiegokolwiek przeszkody. 4. Obrócić robota Landxcape™ do właściwej pozycji i przenieść go do obszaru z krótką trawą lub dostosować wysokość koszenia. 5. Włączyć zasilanie. Naciśnąć następnie .
- E 4 -	Landxcape™ jest unieruchomiony.	<ol style="list-style-type: none"> 1. Wyłączyć zasilanie. 2. Przenieść robota Landxcape™ do obszaru wolnego od przeszkód. 3. Włączyć zasilanie. Naciśnąć następnie . 4. Jeśli komunikat błędu nie zniknie, wyłączyć zasilanie; obrócić robota Landxcape™ do góry dnem. Skontroluj, czy coś nie przeszkadza w kręceniu się kół. 5. Usunąć wszelkie przeszkody, obrócić z powrotem robota Landxcape™ i włączyć zasilanie. Naciśnąć następnie .
- E 5 -	Landxcape™ jest podniesiony.	<ol style="list-style-type: none"> 1. Wyłączyć zasilanie. 2. Przenieść robota Landxcape™ do obszaru wolnego od przeszkód, włączyć zasilanie. Naciśnąć następnie . 3. Jeżeli wyświetla się komunikat błędu: wyłącz Landxcape, obróć go do góry norami i sprawdź czy nie ma jakiegół blokady przednich kółek. 4. Usunąć jakąkolwiek możliwą blokadę, obrócić z powrotem robota Landxcape™ i włączyć zasilanie. Naciśnąć następnie .
- E 6 -	Landxcape™ jest obrócony do góry podstawą	Obrócić z powrotem robota Landxcape™. Naciśnąć następnie .
- E 7 -	Błąd baterii	<ol style="list-style-type: none"> 1. Sprawdź temperaturę baterii. Jeżeli temperatura jest za wysoka, odczekaj aż spadnie. Naciśnij i potem . 2. Wymień nową baterię. Restartuj Landxcape. Naciśnij i potem . 3. Jeżeli błąd pojawia się od czasu do czasu, spróbuj zmienić godziny pracy urządzenia.



- E 8 -	Jeżeli powrót do bazy ładowania zajmuje Landxcape™ za dużo czasu.	Ręcznie zadokuj Landxcape™ na bazie w celu naładowania baterii. Po kompletnym naładowaniu urządzenia, naciśnij  i potem  . Zapoznaj się z instrukcją instalacji.
- E 9 -	Może to być spowodowane utratą zasilania przez router lub zmianą routera Wi-Fi lub operatora sieci.	Proszę ponownie podłączyć Landxcape™ a do sieci Wi-Fi, z którą został pierwotnie sparowany. Jeśli nie jest to możliwe, skontaktuj się z Działem Obsługi Klienta.
- E E -	Nieznany błąd.	Restartuj Landxcape. Naciśnij  i potem  . Jeżeli wiadomość błędu nadal się wyświetla, skontaktuj się z agentem sprzedaży w celu uzyskania pomocy.



UWAGI

- Przed włączeniem zasilania należy zawsze upewnić się, że robot Landxcape™ znajduje się wewnątrz obszaru roboczego. W odwrotnym przypadku na wyświetlaczu pojawi się komunikat “- E !-”. Ten komunikat zostanie wyświetlony również wówczas, gdy robot Landxcape™ będzie znajdował się nad przewodem granicznym w momencie włączenia.
- Jeśli z jakiegokolwiek powodu, np. przyjęcia, zabawy dzieci, użytkownik chce zaparkować swojego robota Landxcape™ w stacji ładowania: nacisnąć  następnie . Robot Landxcape™ powróci do stacji ładowania i pozostanie w tamtym miejscu. Lub naciśnij , aby zamknąć Landxcape™.
- Jeśli jakiś błąd będzie się powtarzał w tym samym obszarze trawnika, problem może dotyczyć przewodu granicznego. W takim przypadku należy powrócić do wcześniejszych instrukcji instalacji i zgodnie z nimi sprawdzić stan instalacji.
- Jeśli trawnik jest podzielony na osobne obszary, połączone korytarzem poniżej 1 m i na jednym z nich nie ma stacji ładującej: gdy robot Landxcape™ rozładuje się, należy ręcznie przenieść go do stacji ładującej, rozpocznie się ładowanie.
- Jeśli Landxcape™ momentami działa nietypowo, spróbować uruchomić go ponownie. Jeżeli problem nie został rozwiązany, należy wyjąć i ponownie zainstalować akumulatory. Jeśli problemu nie uda się rozwiązać, skontaktować się z przedstawicielem serwisu Landxcape™ w celu uzyskania pomocy.
- Nie myć maszyny myjką ciśnieniową. Może to spowodować uszkodzenie akumulatora i maszyny.

11. Rozwiązywanie problemów

Jeśli robot Landxcape™ nie pracuje w prawidłowy sposób, należy postępować zgodnie z poniższą instrukcją rozwiązywania problemów. Jeśli usterka będzie się utrzymywać, należy skontaktować się ze sprzedawcą.

Oznaka	Przyczyna	Działanie
Dioda LED na stacji ładowania nie włącza się.	Brak zasilania.	Upewnić się, że przewód zasilania jest prawidłowo podłączony do ładowarki, a ładowarka jest podłączona do odpowiedniego źródła zasilania.
Czerwona dioda stacji ładowania włącza się.	Przewód graniczny nie jest podłączony.	Upewnić się, że przewód graniczny został prawidłowo podłączony do stacji ładowania. Upewnić się, że przewód graniczny nie jest przerwany, zwłaszcza na końcach drutu.
Robot Landxcape™ włącza się, lecz tarcza tnąca nie obraca się.	Robot Landxcape™ szuka stacji ładowania (chyba, że naciśniesz przyciski  i potem  , aby skierować urządzenie do bazy ładowania).	To normalne. Robot Landxcape™ musi zostać naładowany, tarcza tnąca nie obraca się podczas, gdy robot automatycznie szuka stacji ładowania.
Robot Landxcape™ wibruje.	Ostrza mogą zostać uszkodzone. Sprawdzić stan tarczy tnącej.	Sprawdzić ostrza i wymienić je, jeśli są uszkodzone. Oczyszczyć ostrza i tarcze z błota lub ciął obcych.
Trawa jest koszona nierówno.	Robot Landxcape™ nie pracuje wystarczająco długo w ciągu dnia.	Wydłużyć czas koszenia.
	Obszar koszenia jest zbyt duży.	Spróbować zmniejszyć wielkość obszaru koszenia lub wydłużyć czas koszenia.
	Ostrza są tępe.	Wymienić ostrza i śruby w celu wyważenia tarczy tnącej.
	Wysokość koszenia jest ustawiona na zbyt niską wartość w stosunku do wysokości trawy.	Zwiększyć wysokość koszenia, a następnie stopniowo zmniejszać.
	Trawa lub inny przedmiot został owinięty wokół tarczy tnącej.	Sprawdzić tarczę tnącą i usunąć trawę lub inny przedmiot.
	Na tarczy tnącej lub w obudowie silnika zgromadziła się trawa.	Upewnić się, że tarcza tnąca obraca się swobodnie. W razie potrzeby można zdjąć tarczę tnącą, a następnie usunąć zanieczyszczenia.

Robot Landxcape™ znajduje się wewnątrz przestrzeni roboczej a przewód ograniczający jest podłączony. Pomimo tego na wyświetlaczu pojawił się komunikat “- E ! -”.	Zacisk styków przewodu granicznego jest nieprawidłowy.	Zamienić styki przewodu granicznego.
	Przewód graniczny jest zerwany.	Napraw uszkodzony przewód graniczny odpowiednimi złączami.
Czas ładowania znacznie przekracza znamionowy czas ładowania.	Słabe połączenie spowodowane zanieczyszczeniami na taśmie ładowania.	Wyczyścić styki znajdujące się na stacji ładowania i taśmie ładowania robota Landxcape™ przy użyciu szmatki.
	Program ochrony ładowania został aktywowany ze względu na wysoką temperaturę.	Umieścić stację ładowania w cieniu lub poczekać na obniżenie temperatury.
Kosiarka nie ładuje.	Brak zasilania.	Upewnić się, że przewód zasilania jest prawidłowo podłączony do ładowarki, a ładowarka jest podłączona do odpowiedniego źródła zasilania.
	Nie pracuje normalnie podczas ręcznego ładowania.	Patrz ręczne ładowanie w sekcji 7.3.
Landxcape™ zaczyna pracować krócej między ładowaniami.	Jakiś przedmiot jest zablokowany w tarczy tnącej.	Zdjąć tarczę tnącą i wyczyścić ją. Trawa jest zbyt wysoka i zbyt gęsta.
	Robot Landxcape™ trzęsie się mocno.	Sprawdzić tarczę tnącą i usunąć trawę lub inny przedmiot.
	Akumulator może być wyczerpany lub stary.	Wymienić akumulator na nowy.
Robot Landxcape™ nie pracuje o właściwych porach.	Zegar nie jest ustawiony na właściwą godzinę.	Ustaw prawidłowo zegar - patrz sekcja 4.3.
	Zaprogramowane czasy cięcia dla robota Landxcape™ są nieprawidłowe.	Zmienić ustawienia godziny rozpoczęcia i zakończenia koszenia robota.
	Landxcape™ jest ręcznie zadokowany w bazie ładującej.	Naciśnij  , następnie  .
	Bateria nie ładuje się kiedy temperatura wzrosła powyżej 55°C w przypadku upałów.	Poczekaj aż bateria schłodzi się.
Robot Landxcape™ nie może prawidłowo zadokować się w stacji ładowania.	Wpływ otoczenia.	Zrestartować robota Landxcape™.
	Słabe połączenie spowodowane zanieczyszczeniami na taśmie ładowania.	Wyczyścić styki znajdujące się na stacji ładowania i taśmie ładowania robota Landxcape™ przy użyciu szmatki.
Zielone światło na stacji ładowania włącza się przed zakończeniem ładowania.	Stacja ładowania jest przegrzana.	Umieścić stację ładowania w cieniu lub poczekać na obniżenie temperatury.
Robot Landxcape™ pracuje poza obszarem roboczym wyznaczonym przez przewód graniczny.	Przewód graniczny został zamocowany z ostrymi narożami.	Sprawdzić przewód graniczny w celu upewnienia się, że naroża są gładkie.
Robot Landxcape™ nie kosi obszaru w obrębie obszaru wyznaczonego przez przewód graniczny.	Obszar cięcia jest większy niż dopuszczalny obszar cięcia dla robota Landxcape™.	Zmniejsz powierzchnię koszenia lub użyj Landxcape™ o dopuszczalnej większej powierzchni koszenia.
Robot Landxcape™ wycofuje się lub obraca błędnie w pobliżu przewodu granicznego.	Przewód graniczny innego robota Landxcape™ lub robota do koszenia trawy innej firmy jest umieszczony zbyt blisko.	Upewnić się, że przewód graniczny robota Landxcape™ znajduje się co najmniej 1m od sąsiadującego przewodu granicznego.
	W mokrych warunkach sygnał elektryczny przewodu granicznego może upływać w miejscach łączenia lub naprawy przewodu granicznego.	Sprawdzić połączenia przewodu granicznego. Zaizolować w celu zapewnienia w pełni wodoszczelnego połączenia.
	Ze względu na przerwę izolację występuje upływ sygnału elektrycznego przewodu granicznego.	Naprawić zniszczoną izolację przewodu ograniczającego z wtyczką.
Koła robota Landxcape™ wpadają w poślizg lub uszkodzają trawnik.	W robocie Landxcape™ mogły utknąć obce przedmioty, takie jak gałązki i gałęzie.	Usunąć obce przedmioty spod robota Landxcape™.
	Trawnik jest zbyt mokry.	Odczekać do wyschnięcia trawnika.

Robot Landxcape™ wyjeżdża poza przewód graniczny ze względu na nadmierną prędkość podczas jazdy z górki.	Przewód graniczny umieszczony na zboczu o nachyleniu powyżej 17% (10°).	Przenieść przewód graniczny w miejsca o nachyleniu nie większym od 17% (10°). Szczegóły opisano w podręczniku instalacji.
Erro	Błąd aktualizacji oprogramowania.	Spróbuj ponownie zgodnie z sekcją „Aktualizacja oprogramowania”.
Landxcape™ jeździ w kółko, skręca w prawo lub w lewo nawet, jeśli nie ma przed nim przeszkody.	Przewód graniczny innego urządzenia Landxcape™ lub innego robota koszącego jest umieszczony zbyt blisko.	czy przewód graniczny Landxcape™ od sąsiedniego przewodu dzieli przynajmniej 1 m. Jeśli to nie rozwiązuje problemu, skontaktuj się z agentem Landxcape™.
Nie działa klawiatura kosiarki.	Klawiatura jest uszkodzona.	Ponownie uruchom Landxcape™. Jeśli problem się powtarza, naciskaj włącznik przez 10 sekund, a następnie ponownie uruchom Landxcape™. Jeśli to nie rozwiązało problem, skontaktuj się z agentem Landxcape™.
	Słabe połączenie kablem pomiędzy panelem sterowania i płytą główną lub uszkodzony kabel.	
	Klawiatura wymaga zresetowania.	
Kosiarka nie omija przeszkód.	Przewód graniczny innego urządzenia Landxcape™ lub innego robota koszącego jest umieszczony zbyt blisko.	czy przewód graniczny Landxcape™ od sąsiedniego przewodu dzieli przynajmniej 1 m. Jeśli to nie rozwiązuje problemu, skontaktuj się z agentem Landxcape™.
	Przeszkoda ma mniej niż 10 cm wysokości.	Jest to normalne.

Zasady ochrony środowiska



Odpady wyrobów elektrycznych nie powinny być wyrzucane razem z odpadami gospodarstwa domowego. Należy korzystać z recyklingu, jeśli istnieje odpowiednia infrastruktura. Porady dotyczące recyklingu można uzyskać u władz lokalnych lub sprzedawcy detalicznego.

Dane techniczne

Type **LX835 LX835i LX910 (8/9 - oznaczenie maszyn zgodnych z robotem do koszenia trawy)**

	LX835	LX835i	LX910
Napięcie znamionowe	20V \equiv Max.*		
Prędkość na biegu jałowym (/min)	2800		
Powierzchnia koszenia (m ²)	800		1000
Średnica koszenia (cm)	18		
Wysokość koszenia (mm)	30-60		
Pozycje wysokości koszenia	4		
Max. Nachylenie	35% (20°)		
Typ akumulatora	Litowo-jonowa		
Model akumulatora	LA0007		
Czas ładowania Ok. (min)	105		
Model ładowarki	LA8001 / LA8002		
Moc znamionowa ładowarki	Wejściowa: 100-240V~50/60Hz, 38W, Wyjściowa: 20V \equiv , 1.5A		
Masa urządzenia (kg)	8.3		
APP	N	Y	N
Czujnik deszczu	Y		
Stopień ochrony	III		
Pasma częstotliwości systemu pętli indukcyjnych	77 Hz		
Maksymalna moc RF systemu pętli indukcyjnych	82 dBμA/m		
Pasma częstotliwości dla WIFI	/	2400-2483.5 MHz	/
Maksymalna moc przesyłana dla WIFI	/	20 dBm	/

*Napięcie mierzone bez obciążenia. Początkowe napięcie akumulatora osiąga maksymalną wartość 20V. Napięcie nominalne wynosi 18V.

Hałas dane

	LX835	LX835i	LX910
Poziom ciśnienia akustycznego	$L_{pA} = 40.6 \text{ dB (A)}$ $K_{pA} = 3.0 \text{ dB(A)}$	$L_{pA} = 40.6 \text{ dB (A)}$ $K_{pA} = 3.0 \text{ dB(A)}$	$L_{pA} = 40.6 \text{ dB (A)}$ $K_{pA} = 3.0 \text{ dB(A)}$
Poziom mocy akustycznej	$L_{wA} = 60.6 \text{ dB (A)}$ $K_{wA} = 3.0 \text{ dB(A)}$	$L_{wA} = 60.6 \text{ dB (A)}$ $K_{wA} = 3.0 \text{ dB(A)}$	$L_{wA} = 60.6 \text{ dB (A)}$ $K_{wA} = 3.0 \text{ dB(A)}$

Należy stosować ochronę uszu w przypadku, gdy ciśnienie akustyczne przekracza wartość

80dB(A) 

Nie da się uniknąć pewnego hałasu wydawanego przez urządzenie. Przeprowadzanie hałaśliwych prac musi być objęte licencją i ograniczone w niektórych okresach. Należy zachować przerwy na odpoczynek oraz może zająć konieczność ograniczenia godzin pracy do minimum. W celu zapewnienia ochrony osobistej oraz ochrony osób pracujących w pobliżu, należy zastosować odpowiednią ochronę uszu.

Akcesoria

	LX835	LX835i	LX910
Śrub	9	9	9
Stacja ładowania	1	1	1
Śruby mocujące stacji ładowania	8	8	8
Przewód graniczny o długości	180m	180m	180m
Szpilek mocujących przewodu	250	250	250
Klucz imbusowy	1	1	1
Miernik odległości przewodu granicznego	2	2	2
Ostrzy	9	9	9
Złącze	2	2	2
Akumulator (LA0007)	1	1	1
Ładowarka (LA8001 / LA8002)	1	1	1

Zalecamy nabywanie oryginalnych akcesoriów podanych powyżej z tego samego sklepu, w którym dokonano zakupu narzędzia. Dalsze szczegóły można znaleźć an opakowaniu akcesoriów. Pracownicy sklepu mogą służyć pomocą i radą.

Deklaracja zgodności

My niżej podpisani,
Positec Germany GmbH
Postfach 32 02 16, 50796 Cologne, Germany

W imieniu firmy Positec zaświadczam, że produkt
Opis **Robot do koszenia trawy**
Typ **LX835 LX835i LX910 (8/9 – oznaczenie maszyn zgodnych z robotem do koszenia trawy) (Numer seryjny jest umieszczony na tylnej stronie) z ładowarką akumulatora LA8001 / LA8002 i bazą ładowania LA3001**
Funkcja **Koszenie trawy**

Jest zgodny z poniższymi dyrektywami,
2006/42/EC, 2014/30/EU, 2014/35/EU, 2011/65/EU&(EU)2015/863, 2000/14/EC zmieniona dyrektywą 2005/88/EC, 2014/53/EU

2000/14/EC zmieniona dyrektywą 2005/88/EC

- Procedura oceny zgodności zgodnie z **Annex V 60.6 dB (A)**
- Zmierzony poziom mocy akustycznej **63 dB (A)**
- Deklarowany gwarantowany poziom mocy akustycznej **63 dB (A)**

LX796 LX797 LX799 LX810i

- 2000/14/EC zmieniona dyrektywą 2005/88/EC
- Procedura oceny zgodności zgodnie z **Annex V 61.98 dB (A)**
 - Zmierzony poziom mocy akustycznej **64 dB (A)**
 - Deklarowany gwarantowany poziom mocy akustycznej **64 dB (A)**

Dane jednostki notyfikowanej

Nazwa: MiCOM Labs Inc., Notified Body Number 2280
Adres: MiCOM Labs Inc., 575 Boulder Court, Pleasanton, California 94566, USA
Nr certyfikatu : SGSA99-EU

Standardy zgodne z,

EN 60335-1:2012+A11:2014+A13:2017+A1:2019+A14:2019+A2:2019+A15:2021, EN 50636-2-107:2015+A1:2018+A2:2020+A3:2021, EN 60335-2-29:2004+A2+A11:2018, EN 62233:2008, EN IEC 62311:2020, EN IEC 55014-1 :2021, EN IEC 55014-2 :2021, EN IEC 61000-3-2:2019+A1:2021, EN 61000-3-3:2013+A1:2019+A2:2021, EN ISO 3744:2005, EN 301 489-1 V2.2.3, EN 301 489-3 V2.1.1, EN 301 489-17 V3.2.4, EN 300 328 V2.2.2, EN 303 447 V1.1.1

Osoba upoważniona do sporządzenia dokumentacji technicznej,
Imię i nazwisko Marcel Filz
Adres Positec Germany GmbH
Postfach 32 02 16, 50796 Cologne, Germany



2022/12/22

Allen Ding

Zastępca głównego inżyniera, testowanie i certyfikacja

Positec Technology (China) Co., Ltd.
18, Dongwang Road, Suzhou Industrial Park, Jiangsu 215123, P. R. China

1. Biztonsági óvintézkedések

1.1 Általános & kiegészítő biztonsági óvintézkedések

 **FIGYELEM: Olvasson el minden biztonsági figyelmeztetést és valamennyi utasítást.** A figyelmeztetések és utasítások figyelmen kívül hatása áramütést, tüzet és/vagy súlyos sérülést eredményezhet.

A készülék biztonságos működtetése érdekében figyelmesen olvassa el az utasításokat.

Őrizzen meg minden figyelmeztetést és utasítást, a jövőben szüksége lehet ezekre.

- Ez a készülék nincs arra előirányozva, hogy azt olyan személyek (beleértve a gyerekeket) használják, akiknek a fizikai, érzelmi, vagy értelmi képességeik korlátozottak, vagy nincsenek meg a megfelelő tapasztalataik, illetve tudásuk, kivéve ha az ilyen személyekre a biztonságukért felelős más személy felügyel, vagy utasításokat ad arra, hogyan kell használni a készüléket.
- Gyerekeket nem szabad a készülékkel felügyelet nélkül hagyni, nehogy a készülékkel játsszanak.
- A készülék akkumulátorát csak képzett személyzet cserélheti.
FIGYELEM: Az akkumulátor töltéséhez csak a készülékhez kapott cserélhető tápegységet használja.

**FONTOS
HASZNÁLAT ELŐTT FIGYELMESEN OLVASSA EL
ŐRIZZE MEG, KÉSŐBB SZÜKSÉGE LEHET RÁ**

A biztonságos működtetés gyakorlata Tájékoztató

- a) Figyelmesen olvassa el az utasításokat. Győződjön meg arról, hogy megértette az utasításokat, és hogy megbarátkozott a vezérlésekkel és a gép megfelelő használatával;
- b) Soha ne hagyja, hogy a fűnyírót olyan gyermekek vagy felnőttek használják, akik nem ismerik ezeket az utasításokat. A helyi szabályozások korlátozhatják a működtető életkorát;
- c) A más személyek által elszenvedett balesetekért, illetve a más tulajdonában keletkezett károkat a kezelő vagy a felhasználó felel.

Előkészületek

- a) Bizonyosodjon meg a behatároló huzal előírás szerű

telepítéséről.

- b) Időnként vizsgálja meg a gép számára kijelölt munkavégzési övezetet, és távolítsa el a köveket, ágakat, huzalmaradványokat, csontokat és idegen tárgyakat.
- c) Időnként vizuálisan ellenőrizze a kések, a késrögzítő csavarok és a fűnyíró részegység állapotát, kopás vagy károsodás jeleit keresve. A kopott vagy sérült késeket és csavarokat az egyensúly megőrzése végett mindig párban cserélje.
- d) Többkéses készülékek esetében figyeljen arra, hogy az egyik kést elforgatva a többi kés is forogni kezdhet.
- e) FIGYELEM! A fűnyíró robotot nem szabad védők nélkül működtetni.

Előkészületek

1. Általánosságok

- a) Soha ne működtesse a fűnyírót, ha a védője megsérült, illetve a biztonsági eszközök, például terelő és/vagy fűtartályok nélkül.
- b) A kezeit és a lábait soha ne tegye a forgó alkatrészek közelébe vagy azok alá. Maradjon távol az üritőnyílástól;
- c) Soha ne emelje fel és soha ne vigye a kerti kiegészítő motorral;
- d) A gépen található leállító eszközt használja;
 - a beékelődések elhárítása előtt;
 - mielőtt a kerti kiegészítő ellenőrizné, megtisztítaná vagy azon valamilyen munkát végezne.
- e) Tilos a robotizált fűnyírógép eredeti konstrukciójának a módosítása. Minden módosítás az ön saját kockázatára történik.
- f) A robotizált fűnyírót az utasításoknak megfelelően indítsa el. Ha a Power gomb be van kapcsolva, tartsa távol a kezeit és a lábait a forgó késektől. A kezeit és a lábait soha ne tegye a fűnyírógép alá.
- g) Soha ne emelje fel és ne hordozza a robotizált fűnyírógépet a Power gomb megnyomása után.
- h) A robotizált fűnyírógép munkavégzési viselkedését nem ismerő személyeknek ne engedélyezze a gép használatát.
- i) Semmit se helyezzen a robotizált fűnyírógépre vagy töltőbázisára.
- j) Tiltsa meg a robotizált fűnyírógép használatát, ha a késtárcsa vagy a készülékház károsodott. A gépet sérült tárcsákkal, csavarokkal, anyákkal vagy kábelekkel sem szabad használni.

- k) Ha nem szándékszik használni a robotizált gépet, ne feledje mindig kikapcsolni. Ezt a robotizált fűnyírógépet csak akkor lehet használni, ha aktiválták az áramellátási kapcsolóját és bevitték a helyes PIN-kódot.
- l) Tartsa távol a kezeit és a lábait a forgó késektől. A kezeit és a lábait soha ne helyezze a működésben levő robotizált fűnyíró készülékházának a közelébe vagy a készülékház alá.
- m) El kell kerülni a gép és perifériáinak rossz időben való használatát, főleg akkor, amikor fennáll a villámlás veszélye.
- n) Azok teljes leállása előtt soha ne érintse meg a sérüléseket okozható, mozgó alkatrészeket.
- o) A nyilvános helyeken használt gépek esetében a figyelmeztető jelzés(eke)t a gépezet munkaterülete körül kell elhelyezni. Ezeknek az alábbi szöveg lényegét kell tartalmazniuk:



Figyelem! Automata fűnyíró! Ne menjen a gép közelébe! Gondoskodjon a gyermekek felügyeletéről!

2. Kiegészítő figyelmeztetés automatikusan működő gép esetén

- a) Ne hagyja felügyelet nélkül a működő gépet, ha a gép közelében háziállatok, gyerekek vagy személyek találhatók.

Karbantartás és tárolás



FIGYELEM! Ha a fűnyírógépet fel akarja fordítani, előzőleg mindig kapcsolja ki az Áramellátás gombot.

Az áramellátási gomb megnyomásával az áramellátást mindig ki kell kapcsolni, ha a készülékház alatt tisztítást végez vagy késcserét hajt végre.

- a) Gondoskodjon arról, hogy valamennyi anya, csapszeg és csavar biztonságosan rögzítve legyen, hogy garantálhassa a kerti kisgép biztonságos munkavégzési állapotát;
- b) Hetente ellenőrizze a robotizált fűnyírógépet, és a munkavégzés biztonsága érdekében cserélje ki az elhasználódott vagy megromlódott alkatrészeket.
- c) Elsősorban a kések és a késtárcsák hibátlan állapotát ellenőrizze. Minden kést és csavart egyszerre cseréljen ki, hogy megmaradjon a forgó részegységek egyensúlya.
- d) Gondoskodjon arról, hogy a cserekések a megfelelő típusúak legyenek;

- e) Gondoskodjon arról, hogy az akkumulátorok újratöltése a gyártó által ajánlott töltővel történjen. Az akkuk helytelen használata áramütést, túlmelegedést vagy korrozív elektrolit folyadék szivárgást eredményezhet;
- f) Ha az elektrolit a testrészeire került, bő vízzel vagy semlegesítő szerrel mossa le magáról, ha pedig a szemébe került, forduljon orvoshoz;
- g) A gép szervizelését a gyártó utasításai szerint kell végrehajtani.

Jótanács

A gépet és/vagy annak perifériáit olyan tápfeszültségi hálózatra csatlakoztassa, amelyet olyan maradékáram működtetésű megszakító kapcsoló (RCD) véd, amelynek a küszöbárama nem haladja meg a 30 mA-t.

Reziduális veszélyek

A sérülések elkerülése végett, az élek cseréjekor viseljen speciális védőkesztyűt.

Szállítás

A robotizált fűnyírógép nagy távolságokra való szállítására az eredeti csomagolást kell használni. A gépet csak akkor költöztetheti biztonságosan a munkavégzés területén belül vagy azon kívülre, ha az alábbiakat teszi:

- a) Nyomja meg a STOP gombot, hogy leállítsa a fűnyírógépet.
A fűnyírógép legelső beindításakor válassza ki a 4 számból álló PIN-kódot.
- b) Ha a fűnyírógépet kézzel akarja költöztetni, előzőleg mindig kapcsolja ki.
- c) A fűnyírógépet a gép alatt front fogantyú megragadásával hordozza. Miközben hordozza, tartsa távol a testrészeitől a gép késtárcsáját.

A rádiósugárzásnak való kitétséggel kapcsolatos követelmények

A rádiósugárzásnak való kitétséggel kapcsolatos követelmények betartásához kérjük, tartson legalább 200 mm vagy annál nagyobb távolságot ezen eszköz és a személyek között a fűnyíró működése közben. A követelmények betartásának biztosításához az e távolságon belüli működtetés nem javasolt. Az ezen transzmitterhez használt antenna nem lehet semmilyen más antennával vagy transzmitterrel közös helyen.

A gép akkucsomagjára vonatkozó biztonsági figyelmeztetések

- a) Az akkumulátort ne szedje szét, ne nyissa fel és ne vágja meg.**
- b) Ne zárja rövide a akkumulátort. Az akkumulátorokat ne tárolja olyan dobozban vagy fiókban, ahol rövide zárhatják egymást, vagy valamilyen vezető anyag a rövidzárlatukat okozhatja.** Az akkumulátorokat használaton kívül tartsa a fémtárgyaktól, például gemkapcsoktól, pénzérméktől, kulcsoktól, szögektől, csavaroktól vagy más kis fémtárgyaktól távol, mert ezek összekapcsolhatják a pólusokat. Az akkumulátor pólusainak rövidzárlata égés- és tűzveszélyes.
- c) Ne tegye ki hónek vagy tűznek az akkumulátort. Ne tárolja közvetlen napfényben.**
- d) Az akkumulátort ne tegye ki ütésnek.**
- e) Ha az akkumulátor szivárog, vigyázzon, hogy a folyadék ne kerüljön a bőrre vagy szembe. Amennyiben a bőrre vagy szembe kerül, az érintett területet mossa le bő vízzel, és forduljon orvoshoz.**
- f) Vigyázzon, hogy az akkumulátor tiszta és száraz maradjon.**
- g) Csak a Landxcape™ által javasolt töltővel töltse fel. Kizárólag a készülékhez való használatra mellékelt töltőt használja.**
- h) Ne használjon a készülékkel való használatra tervezettől eltérő akkumulátort.**
- i) Az akkumulátor gyermekektől távol tartandó.**
- j) Őrizze meg a termékhez mellékelt utasításokat, a későbbiekben szüksége lehet ezekre.**
- k) Ártalmatlanításnál megfelelően járjon el.**
- l) Ne keverje a különböző gyártású, kapacitású, méretű vagy típusú elemeket az eszközbe.**
- m) Tartsa távol az akkumulátort mikrohullámoktól és nagy nyomástól.**

A vezeték nélküli termékre vonatkozó felhasználói kézikönyv előírásai

- a) A készülék működtetése a következő két feltételhez van kötve:
 - (1) Ez a készülék nem okozhat káros interferenciát, és
 - (2) a készüléknek el kell viselnie minden külső interferenciát, beleértve azt is, amely nem szándékolt működést okozhat.
- b) Vigyázat! A készülék megfelelőségért felelős fél

- által kifejezetten nem jóváhagyott módosításai és változtatásai érvényteleníthetik a felhasználónak a készülék használatára vonatkozó jogát.
- c) **MEGJEGYZÉS:** A berendezés rádiófrekvenciás energiát állít elő, használ és sugároz, ami, ha a készüléket nem az utasításoknak megfelelően használják, zavarhatja a rádiós kommunikációt. Nem garantálható ugyanakkor, hogy egy adott alkalmazás során nem lép fel interferencia. Amennyiben ez a készülék zavaró interferenciát okoz a rádió- vagy televízióműsorok vételében, amit a készülék ki- és bekapcsolásával lehet megállapítani, arra kérjük a készülék használóját, hogy próbálja meg kiküszöbölni az interferenciát a következő megoldások egyikével:
 - Változtassa meg a vevőantenna irányát vagy helyét.
 - Növelje a távolságot a berendezés és a vevőkészülék között.
 - Csatlakoztassa a készüléket egy olyan konnektorba, amelyik másik áramkörön van, mint amelyikre a vevőkészülék csatlakoztatva van.
 - Forduljon segítségért a márkakereskedőhöz vagy egy tapasztalt rádió-/TV-szerelőhöz.

1.2 A Landxcape™-re vonatkozó információk



FIGYELEM – Helytelen használat esetén a robotizált fűnyírógép veszélyessé válhat.

Alaposan olvassa át a Felhasználói kézikönyvet és értse meg a tartalmát mielőtt a robotizált fűnyírógépet használatba venné.



FIGYELEM - Munka közben tartson biztonságos távolságot a kerti kiszéptől.



FIGYELEM – Mielőtt a gépen dolgozna vagy felemelné azt, működtesse a kiiktató felszerelést.



FIGYELEM –Ne üljön a gépre.



Ne dobja tűzbe



Ha nem megfelelően kezelik, az akkumulátor beléphet a víz körbe, ami károsíthatja az ökoszisztémát. Ne dobja a használt elemeket nem rendezett hulladékként.



Lítium-ion akkumulátor. A terméken található szimbólum arra utal, hogy minden akkumulátorcsomagot külön kell gyűjteni. Ezeket aztán újrahasznosítják vagy szétszerelik, hogy csökkentsék a környezetre gyakorolt hatását. Az akkumulátorcsomag veszélyes lehet a környezetre és az emberi egészségre nézve, mivel veszélyes anyagokat tartalmaz.



A gépet ne mossa magasnyomású mosóval!



III. Érintésvédelmi osztályú készülék



A leselejtezett elektromos készülékek nem dobhatók a háztartási szemét közé. Ha a közelben van elektromos hulladékgyűjtő központ, vigye oda a gépet. Az újrahasznosítási lehetőségekről tájékozódjon a helyi hatóságoknál vagy a kereskedőnél.



Olvassa el a kezelési kézikönyvet



Kivehető tápegység

2. Alkatrészlista

1. TÖLTŐCSÍK
2. STOP GOMB
3. VÁGÁSI MAGASSÁG ÁLLÍTÓ FOGANTYÚ
4. ESŐÉRZÉKELŐ
5. HÁTSÓ MEGHAJTÓ KERÉK
6. VÁGÓÉL
7. ELÜLSŐ KERÉK
8. USB CSATLAKOZÓ PORT
9. AKKUMULÁTOR *
10. KÉSFORGATÓ TÁRCSA
11. FOGANTYÚ
12. BE/KI KAPCSOLÓGOMB
13. HOME GOMB
14. GOMB
15. START GOMB
16. KIJELZŐ
17. TÖLTÉSI HALOM
18. TÖLTŐBÁZIS
19. CSATLAKOZTATÓ CSAPOK
20. HÁLÓZATI ADAPTER
21. HUZALRÖGZÍTŐ SZEGEK
22. BEHATÁROLÓ HUZAL
23. TÖLTŐBÁZIST RÖGZÍTŐ CSAPOK
24. HOSSZMÉRŐ ESZKÖZ
25. HEX. KULCS
26. CSATLAKOZÓ

*Nem minden készülék tartalmazza valamennyi, a fentiekben felsorolt alkatrészt.

Rendeltetés

A termék háztartási használatú fűnyírásra alkalmas. Ezt a gépet gyakori fűnyírásra tervezték és így az ön pázsitja egészségesebben és jobban fog kinézni. A pázsitos felület méretétől függően ezt a Landxcape™ robotot korlátlan gyakoriságú és időpontú működésre lehet programozni. Ez a gép nem való ásásra, sepregetésre vagy hóeltakarításra.

3. A vezérlőpult

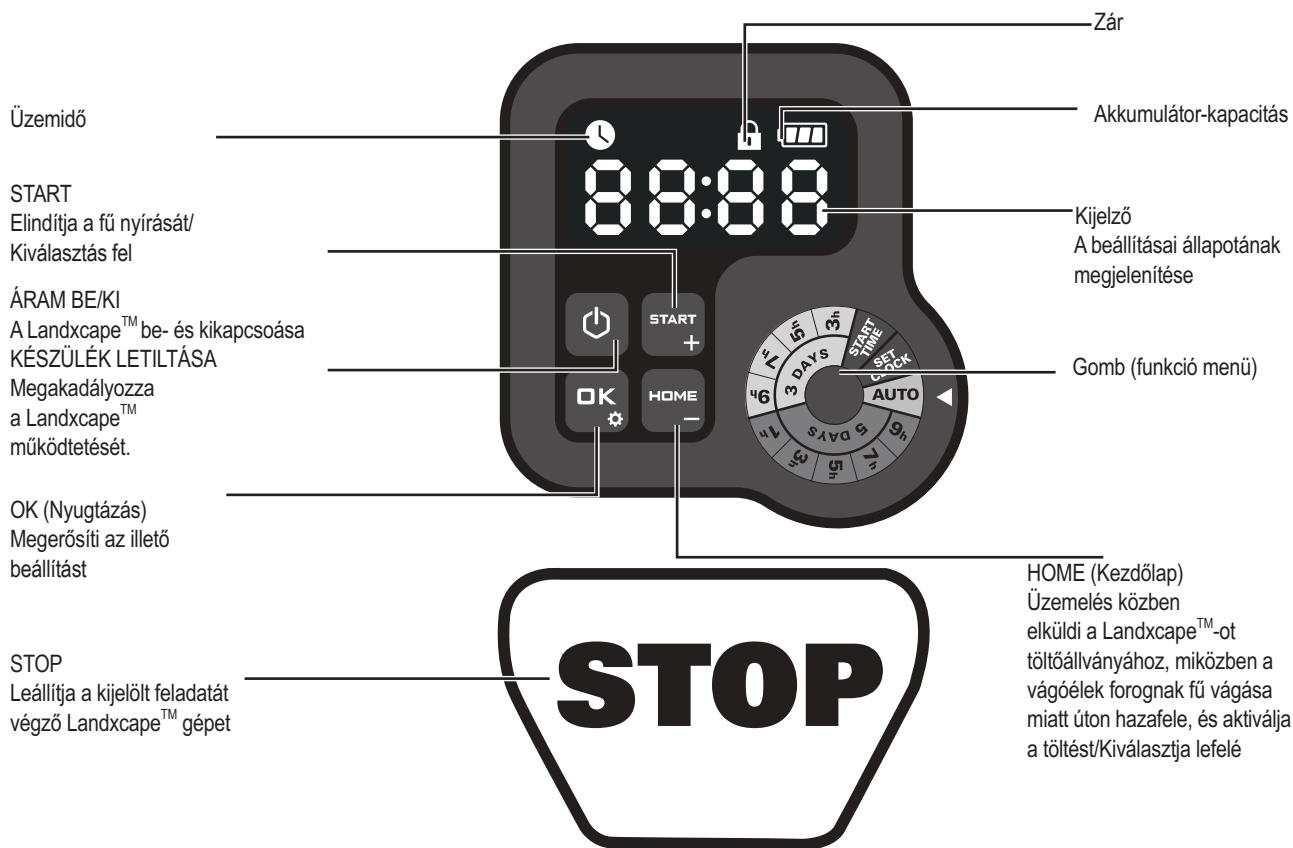

KÉSZENLÉT OLDAL:
A Landxcape™ nincs az üzemidő periódusban.

ALVÁS OLDAL:
Megjelenik az ikon.
A Landxcape™ teljesen fel van töltve, és nincs az üzemidő periódusban.

Elindítás

- 1) A behatároló huzal telepítése/lefejtése után elkezdheti a Landxcape™ gép használatát (kérjük, hogy a behatároló huzal telepítésekor hivatkozzon a Telepítési útmutatóra).
- 2) Nyomja a gombot a Landxcape™ bekapcsolásáig. Az első használatkor adja meg az alapértelmezett PIN kódot: 0000 úgy, hogy négyszer megnyomja a gombot, amikor a 0 szám villog. (A PIN kód módosítható; kérjük, olvassa el a "4.3 Beállítások")
MEGJEGYZÉS: A Landxcape™ kikapcsol, ha nem kap semmilyen utasítást a bekapcsolás után 30 másodperccel. Ha egymás után háromszor rossz PIN kódot ad meg, a Landxcape™ riasztója "di-di" hangjelzéssel aktiválódik, és a fűnyíró kikapcsol.
- 3) A fűnyírás elindítása érdekében nyomja meg a , majd az .
- 4) Nyomja meg a gombot és akkor a gombot, hogy küldje el a Landxcape™-ot töltőállványához, miközben a vágóélek forognak fű vágása miatt úton hazafele.

A Landxcape™ gép mindig folyamatosan dolgozik és a munkát egészen az akku alacsony feltöltöttségi szintjéig folytatja. Ha az akku lemerülőben van, a gép visszatér a töltőbázisához. Az előzetesen megszabott fűnyírási program szerint az újratöltés befejezése után a Landxcape™ gép automatikusan folytatja a fű nyírását vagy a töltőbázisán marad.

MEGJEGYZÉS: Amikor a Landxcape™ bekapcsol, a kijelzőn minden fény kigyullad, majd kialszik. Ellenőrizze, nem hibásodott-e meg valamelyik lámpa. Ajánlatos kézzel beárnyékolni a kijelzőt, amikor a kültéri fény túl erőssé válik.

4. A Landxcape™ ismertetése

Gratulálni szeretnénk ehhez az új szerzeményéhez, vagyis a Landxcape™ robotizált fűnyírógéphez, amellyel ön is belépett az automatizált fűnyírás gondtalan világába. A következőkben szeretnénk segíteni önnek, hogy jobban megismerje a Landxcape™ gép "gondolkodásmódját".



4.1 Honnan tudja a Landxcape™, hogy mit kell nyírnia?

A Landxcape™ váletlenül választja meg a haladási irányát, de biztos lehet abban, hogy az egész pázsit egyenletesen lesz megnyírva, és nem maradnak kellemetlen fűnyírési nyomok (Lásd A. ábra).

4.2 Honnan tudja a Landxcape™, hogy merre kell mennie?

Landxcape™ fűnyírógépe egyedül is képes dönteni. A Landxcape™ tudja, hogy mikor kell visszatérnie a töltőbázisához, hogy feltöltse az akkuját, érzékeli az esőt, kikapcsol, ha egy működési problémát észlel, megáll, visszatolat és elkanyarodik, ha egy útjába kerülő akadályba ütközik. A balesetek megelőzése végett a Landxcape™ automatikusan leállítja a készforgató tárcsát is, ha azt érzékeli, hogy felemelték a földről.

A. A töltőbázis megtalálása

Ha a Landxcape™ akkuját feltöltésre szorul, a gép megszakítja a fűnyírást és az óramutatók járásával ellentétes irányban követni kezdi a behatároló huzalt, és visszatér a töltőbázisához.

B. Esőérzékelők

A Landxcape™ gépet olyan esőérzékelővel is ellátták, amely az esőcseppek érzékelésekor a fűnyírás leállítását és a behatároló huzal mentén a töltőbázisához való visszatérést parancsolja a Landxcape™ gépnek. (Lásd B. ábra).

A késleltetési időtartam befejezése után a Landxcape™ gép újra nekifog a fű nyírásának. Az alapértelmezett késleltetési időtartam 180 perc. Ha az esőérzékelők nedvesek, a Landxcape™ visszatér a töltőbázisra. Amikor az esőszenzorok szárazak, a Landxcape™ elkezd a késleltetési idő visszaszámlálást. Amennyiben kilépne az eső miatti késleltetés beállításból, szárítsa meg az érzékelő övezetét, majd végezze egy teljes áramellátási ciklust a főkapcsoló megnyomásával.

C. A behatároló huzal érzékelése

A Landxcape™ mindig betartja a behatároló huzal által jelzett terület határait, és a határvonal közelségét frontálisan elhelyezett érzékelővel észleli (Lásd a C. ábrát).

D. Start és stop fűnyírás közben (Lásd D, E1, E2 ábra)

Nyomja meg az ON/OFF gombot, és gépelje be a PIN-kódot. Majd

nyomja meg a **START** és az **OK** gombot. Ha a Landxcape™ gépnek a fűnyírás leállítását szeretné parancsolni, akkor egész egyszerűen nyomja meg a készülékház tetején található STOP gombot. Ha a Landxcape™ gép valami rendellenességet észlel, a kijelzőn egy hibaüzenet jelenik meg. A hibaüzenetekre vonatkozó további információkat a 9. Hibaüzenetek fejezetnél találja. Ha a Landxcape™ gép 20 percen át semmilyen parancsot nem kap a felhasználótól, a gép magától kikapcsol.

Röviden:

- Nyomja meg a **START**, majd az **OK** gombot.
- Ettől a pillanattól kezdve a Landxcape™ elkezd a fű lenyírását!

4.3 Beállítás

A Landxcape™ első üzembe helyezése előtt egy közösleges fűnyíróval vagy nyírógéppel le kell vágnia a fűvet 6 cm vagy annál alacsonyabb magasságra, majd az első kaszáláshoz a Landxcape™ vágási magasságát a maximális értékre (6 cm) kell beállítani. A programot a gomb forgatásával manuálisan is beállíthatja.

MEGJEGYZÉS: A program kézi beállításakor a Landxcape™ belép a készenléti oldalra, Ha a Landxcape™ néhány másodpercen belül nem kap semmilyen információt a felhasználótól, akkor a készenléti oldalra lép.



Csak referenciaként

Amint a fenti ábrán látható, elforgathatja a gombot az óramutató járásával megegyező és az óramutató járásával ellentétes irányba. Vegye figyelembe a gomb jobb oldalán található nyíl, amely a kiválasztandó funkcióra mutat.

(1) Változtassa meg a PIN-kódot

A PIN-kód módosításához tartsa egyszerre lenyomva a **START** és a **HOME** gombokat 5 másodpercig. A **LOCK** ikon villog és az "Old Pin" gördül. Ezután az első szám villog, használja a **START** vagy az **HOME** gombot a régi PIN-kód beírásához, majd nyomja meg a **OK** gombot a megerősítéshez. A következő szám villog. Ugyanazt a módszert használja a többi szám kitöltéséhez. Ezután a "Pin" gördül, az első szám villog, majd az **START** vagy az **HOME** gombbal válassza ki a kívánt számot, majd nyomja meg az **OK** gombot a megerősítéshez. A következő szám kezd villogni. Ugyanezzel a fenti módszerrel sorra válassza ki a többi számot is. Például, az új PIN-kód 0326-ra van beállítva. Azután felvillan a "Pin" gördülő felirat, és ismét az első szám kezd villogni. Használja ugyanezt a módszert az új PIN-kód (a jelen példában 0326) bevitelére. Majd a "Pin0326" gördülő felirat fog villogni a kijelzőn. Ön sikeresen megváltoztatta a PIN-kódját.

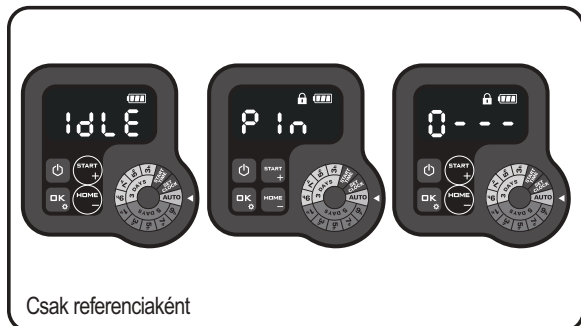

Csak referenciaként

(2) Az év, dátum és óra beállítása

Az év, dátum és óra beállításai kötelező beállítási pontok. Ha nem állítja be ezeket, az befolyásolja a következő beállítási lépésben a munkautemezési időt. Ezeket a tételeket az alábbi sorrendben kell beállítani: év, dátum, idő. Az év beállításához forgassa a gombot **CLOCK** állásba. Az **CLOCK** ikon és a kijelzőn megjelenő szám villog, például **20 21**. Használja a **START** vagy **HOME** gombokat a kívánt évszám kiválasztásához. Majd nyomja meg a **OK** gombot a megerősítéshez, hogy befejezze az évszám beállítását.

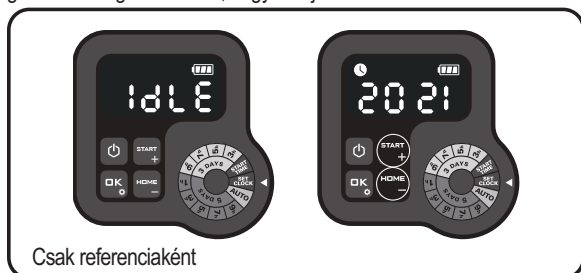

Csak referenciaként

Eközben az **CLOCK** ikon ismét villogni kezd, és megjelenik egy szám, amely a dátumot jelzi, például a **09 29**, ami azt jelenti: szeptember 29. Amikor a **09** villog, használja a **START** vagy **HOME** gombot a megfelelő szám kiválasztásához, majd nyomja meg a **OK** gombot a megerősítéshez. Azután a **29** kezd villogni. A fenti módszerrel válassza ki a megfelelő számot, majd nyomja meg a **OK** gombot a megerősítéshez, hogy befejezze a dátum beállítását.

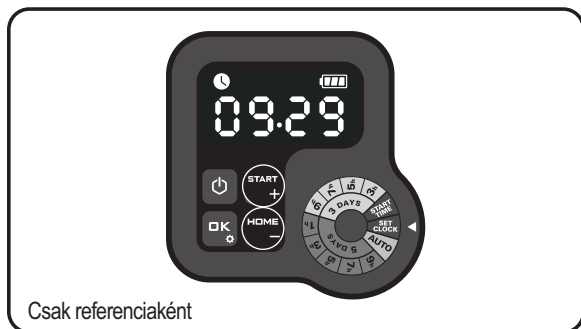

Csak referenciaként

Eközben az **CLOCK** az ikon ismét villogni kezd, és a kijelzőn megjelenik egy szám, amely az időt jelzi (óra:perc), például **14:08**. Amikor a **14** villog, használja a **START** vagy **HOME** gombot a megfelelő szám kiválasztásához, majd nyomja meg a **OK** gombot a megerősítéshez. Azután a **08** kezd villogni, használja a fenti módszert a megfelelő szám kiválasztásához, majd nyomja meg a **OK** gombot a megerősítéshez. Ezzel most kész az idő beállítása, és a Landcape™ belép a készenlét oldalra.



Csak referenciaként

Készenlét oldal

(3) Állítsa be a kezdési időt

A fűnyíró alapértelmezett kezdési ideje 09:00, amely bármikor megváltoztatható a gomb **START TIME** állásba fordításával. A kezdési idő kiválasztása után a kijelzőn megjelenik az alapértelmezett kezdési idő (09:00). Az **CLOCK** ikon és a szám villog a kijelzőn. Amikor a **09** villog, használja a **START** vagy **HOME** gombot a szám kiválasztásához, majd nyomja meg az **OK** gombot a megerősítéshez. Ezután a **00** villog, ugyanezzel a módszerrel válassza ki a számot, majd nyomja meg az **OK** gombot a megerősítéshez. Most, hogy a kezdési idő be van állítva, a Landcape™ belép a készenlét oldalra.

Például a fenti módszerrel 10:30 állíthatja a kezdési időt, a Landcape™ 10:30-kor kezdi a vágást.



Csak referenciaként

Készenlét oldal

(4) Munkarend kidolgozása

1. opció. AUTO (Ajánlott munkarend a regionális beállítások alapján)

Fordítsa a gombot **AUTO** állásba. Például **R800**. A szám villogni kezd. Az **START** vagy **HOME** gombbal válassza ki a kívánt gyepterületet, majd nyomja meg az **OK** gombot a megerősítéshez.



Csak referenciaként

Az alábbi táblázat felsorolja a Landxcape™ alapértelmezett munkaidejét:

Menetrend							
Terület (m ²)	Vasárnap	Hétfő	Kedd	Szerda	Csütörtök	Péntek	Szombat
50	/	/	munka *	/	/	munka *	/
100	/	munka *	/	munka	/	munka *	/
150	/	munka *	/	munka	/	munka *	/
200 ~ 1000**	/	munka *	munka	munka	munka	munka *	/

* A menetvágást a nap első kaszálásakor kell elvégezni.

** Ebben az esetben a munkaidő hétfőtől péntekig eltér. A beállított területtől függ.

2.opció. Állítsa be kézzel a munkarendet

A gomb elforgatásával könnyedén beállíthatja a munkaidőt. Forgassa el a gombot a kívánt munkaidő kiválasztásához. Például a "3d3h", ami azt jelenti, hogy a Landxcape™ 3 napon (hétfőn, szerdán és pénteken) fog működni, napi 3 órán át.

Megjegyzés: Tartsa meg a gombon beállított munkaidőt, és a Landxcape™ ez alapján ciklikusan fog működni.

Például, ha a kezdés időpontja 10 óra, a munkaidő pedig 3d3h, akkor a Landxcape™ hétfőn, szerdán és pénteken 10 és 13 óra között ciklikusan vág. Ha kedden 14 órakor elindítja a Landxcape™ alkalmazást, akkor a Landxcape™ programot csak egyszer vágja le.

Az alábbi két táblázat részletes információkat tartalmaz:

TÁBLÁZAT 1

3 Nap ütemterve							
Idő/ napi	Vasárnap	Hétfő	Kedd	Szerda	Csütörtök	Péntek	Szombat
3 H	/	Munka *	/	Munka	/	Munka *	/
5 H	/	Munka *	/	Munka	/	Munka *	/
7 H	/	Munka *	/	Munka	/	Munka *	/
9 H	/	Munka *	/	Munka	/	Munka *	/



Csak referenciaként

TÁBLÁZAT 2

5 Nap ütemterve							
Idő/ napi	Vasárnap	Hétfő	Kedd	Szerda	Csütörtök	Péntek	Szombat
1 H	/	Munka *	Munka	Munka	Munka	Munka *	/
3 H	/	Munka *	Munka	Munka	Munka	Munka *	/
5 H	/	Munka *	Munka	Munka	Munka	Munka *	/
7 H	/	Munka *	Munka	Munka	Munka	Munka *	/
9 H	/	Munka *	Munka	Munka	Munka	Munka *	/

* A menetvágást a nap első kaszálásakor kell elvégezni.



Csak referenciaként

Megjegyzés: A munkarendnek megfelelő működés közben nyomja meg a **HOME** és **OK** gombokat a Landxcape™ kényszerítésére a napi munka befejezésére.

4.4 Mennyire hatékonyan fog füvet nyírni az ön Landxcape™-je?

A fűnyírás időtartama minden egyes füves terület esetén eltér egymástól és alábbi tényezőktől függ. Fokozatosan állítson a Landxcape™ gép számára megszabott fűnyírás időtartamon, és addig állítgasson ezen ameddig megtalálja a legmegfelelőbb beállítást.

Landxcape™ fűnyírója különböző méretű területek pázsitját képes lenyírni, de fűnyírás kapacitása az alábbi tényezőktől függ:

- A pázsitot alkotó fű fajtától és azok növekedési sebességétől
- A vágóélek élességétől
- Nedvességtől
- Hőmérséklettől
- A pázsitos területen található akadályok számától.

A legtöbb fűnyírógéptől eltérően a Landxcape™ gép oldalsó akkutöltési rendszert használ, ezért a közelében található fű legnagyobb részét is lenyírja. Sőt, a töltőbázis alján létrehozott nyílások nem akadályozzák a töltőbázis alá került fűszálak növekedését, így idővel a töltőbázis elegáns megjelenésűvé válik.

A Landxcape™ vágásmagassága állítható. A Landxcape™ első bekapcsolása előtt kézi fűnyíróval vágja vissza a füvet legfeljebb 6 cm magasságúra. Majd állítsa be a Landxcape™ készüléke vágási magasságát maximális értékre (6cm) az első fűnyíráshoz. (Lásd F. ábra) Landxcape™ gépe száraz időben nyír a legjobban. Mindaddig, amíg a gyeperős, a Landxcape™ esős napokban is működhet. Rendszeresen ellenőrizze és tisztítsa meg a fűnyírót.

A Landxcape™ nem kedveli a villámásokkal kísért viharokat. Ilyen viharok esetén óvja a Landxcape™ gépet, szüntesse meg a töltőbázis és a behatároló huzal áramellátását, és tiltsa le a Landxcape™ akkujának újratöltését.

Landxcape™ gépe imádja a fűnyírást, de ehhez a fűnyíró késeket megfelelő állapotban kell tartani. A Landxcape™ sokmindent egyedül végrehajt, de néha az ön segítségére is szüksége van, hogy ne okozzon károkat saját magában.

- Soha ne hagyja, hogy a Landxcape™ kavicsos területre tévedjen.
- Intézkedjen, illetve távolítsa el azokat az akadályokat, amelyekre a Landxcape™ véletlenül felkapaszkodhat, mert olyankor a késforgató tárcsa is megsérülhet.
- Minden törmelékot vagy idegen tárgyat távolítson el a pázsitjáról.

5. App (csak bizonyos modellek esetében, lásd a Műszaki adatok és Megfelelőségi nyilatkozat dokumentumokat)

Landxcape™ készüléke képes az okostelefonon keresztüli csatlakozásra. A Landxcape™ okostelefonos alkalmazás segítségével módosíthatja a Landxcape™ általános beállításait, illetve megtekintheti a készülék állapotát és hibaiüzeneteit.

Az App-nek a Landxcape™ géphez való csatlakoztatása előtt végrehajtandó lépések listája

1. lépés: Ellenőrizze az okostelefonját

1. Győződjön meg, hogy a Wi-Fi, amelyhez okostelefonját csatlakoztatták, 5 GHz helyett csak 2,4 GHz-es.

Például:

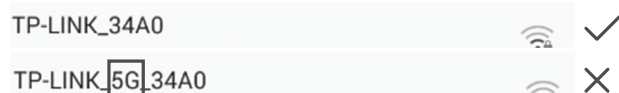

2. Ellenőrizze, hogy az alkalmazás legújabb verziója található az okostelefonon.

2. lépés: Ellenőrizze a Landxcape™ gépét

1. Győződjön meg, hogy Landxcape™ gépe ugyanabban a routeres környezetben található, mint az ön okostelefonja.
2. Győződjön meg, hogy Landxcape™ gépén a legfrissebb verziójú firmware fut.
3. Győződjön meg, hogy Landxcape™ gépe és okostelefonja a lehető legközelebb áll egymáshoz a csatlakoztatás során (maximum 3 m-re).
4. Győződjön meg, hogy Landxcape™ gépe és routere a lehető legközelebb áll egymástól a csatlakoztatás során (maximum 3 m-re).

3. lépés: Ellenőrizze a routert

1. Győződjön meg, hogy routere 2,4 GHz-es vagy 2,4 GHz és 5 GHz-es kombinációjú, de ön mindig csak a 2,4 GHz-es frekvenciasávot aktiválja.
2. Győződjön meg, hogy routere wireless beállításának 802.11-es üzemmódja b/g/n kombinációjú. (Lásd 1 ábra)
3. Győződjön meg, hogy routere wireless beállításának csatornája/sávszélessége Auto vagy 20M, vagy 20M és 40M kombinációja. (Lásd 1 ábra)
4. Amikor a gépet az APP-hez csatlakoztatja, győződjön meg, hogy routerén kiválasztották az Enable the SSID Broadcast function (Az SSID-adás funkció engedélyezése) opciót. A sikeres csatlakoztatás után bezárhatja ezt az opciót. (Lásd 1 ábra)

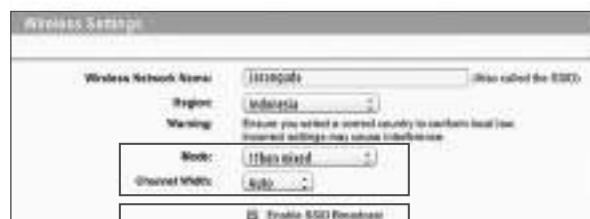

Fig. 1

5. Győződjön meg, hogy a DHCP funkció aktív. (Lásd 2 ábra)



Fig. 2

6. Amennyiben "Fritz!box" routere van, győződjön meg arról, hogy a beállításoknál aktiválták az "Allow communication between devices in same network" (Az egyazon hálózatú készülékek közötti kommunikáció engedélyezése) opciót.

7. Győződjön meg, hogy a 8883 TCP port nyitva áll. Amennyiben zárolt (Lásd 3 ábra), kérjük, módosítsa a beállítást.

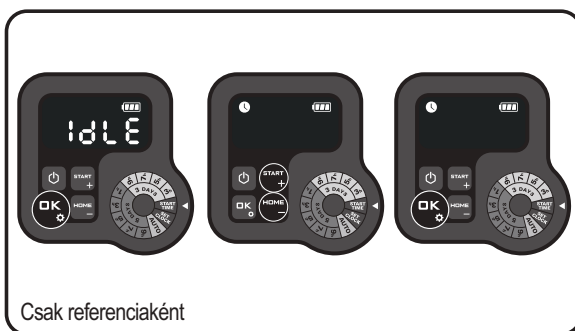

Fig. 3

Az okostelefon és a Landxcape™ csatlakoztatása:

1. lépés: A Landxcape™ app letöltéséhez olvassa be az alábbi QR-kódot, vagy tölts le az alkalmazást a Playstore-ból (Google-Android) AppleStore-ból (Apple-iOS) vagy a weboldalunkról. www.landxcape-robotics.com.

2. lépés: Nyomja 3 másodpercig a **OK** ikont, a **🔌** ikon villogni fog. Válassza ki az ikont a **START** vagy **HOME** gombokkal **📶**, majd erősítse meg a **OK** gombbal.



3. lépés: Lépjen be a Landxcape™ alkalmazásba, majd kövesse az utasításokat a Wi-Fi csatlakoztatásához.

*A sorozatszám a Landxcape™ hátoldalán található, az ábrán látható helyen. (Lásd Q. ábra)



MEGJEGYZÉS:

1. Ha megváltoznak a Wi-Fi adatai, a Landxcape™ készüléket

- újra be kell állítani a 3. lépésnek megfelelően.
- Ha a Landxcape™ olyan helyen van, ahol gyenge a Wi-Fi jel, vagy nincs Wi-Fi jel, előfordulhat, hogy a mobilalkalmazás által küldött utasítások nem kerülnek végrehajtásra azonnal. A Landxcape™ megkapja az utasításokat, amikor olyan helyre ér, ahol jó a Wi-Fi jel.
 - A stabil kapcsolatot biztosító erős Wi-Fi jel érdekében javasoljuk, hogy telepítsen Wi-Fi erősítőt, hogy lefedje azokat a területeket, ahol gyenge vagy nincs Wi-Fi jel.



6. A behatároló huzalra vonatkozó alapfogalmak

6.1 A behatároló huzal lecövekelése

Használja a mellékelt hosszmérő eszközt a pázsit szélétől való távolság helyes megállapítására (több mint 26 cm). Ez egy ajánlott távolság! A huzal megfelelő telepítése érdekében, használja a mellékelt hosszmérő eszközt.

Ha szomszédja is Landxcape™ gépet használ, akkor legalább 1 méternek kell lennie a területhatároló huzal és a szomszédok között. **A területhatároló huzalnak pontosan kell kijelölnie a fűnyírásra kiszemelt területet.** Landxcape™ gépe megzavarodik, ha a fűnyírásra kijelölt területen a behatároló huzal kanyarokat vagy hurkokat képez (Lásd H. ábra). Ha a fűnyírásra kijelölt terület körülhatárolásakor még marad huzalja, a többletet vágja le és egy különálló helyen tárolja. Azonban a kurtítással vigyázni kell, mert a töltőbázisnál elegendő hosszúnak kell maradnia a csatlakoztatás és a földbe temetés után is.

6.2 A behatároló huzal földbe temetése

Amennyiben a behatároló huzal földbe temetését tervezi, mi azt ajánljuk, hogy a behatároló huzalt először a pázsitba cövekelje, és csak majd azután végezze el az esetleg szükséges állítgatásokat. A behatároló huzal telepítésének befejezése után, azt javasoljuk, hogy adjon parancsot Landxcape™ gépének a területhatároló huzal követésére. Ezt a parancsot a  és az  gombok megnyomásával lehet aktiválni. Ily módon a Landxcape™ hozzászokik az új környezethez.

Miközben figyelemmel követi azt a módot, ahogy a Landxcape™ megkeresi a töltőbázist, ön még állíthat a behatároló huzal útvonalán, hogy Landxcape™ robotizált fűnyírógépe akadálymentesen megtalálhassa a töltőbázisát. A huzal földbe temetése előtti módon, mindig sikeresen vissza fog térni a töltőbázisához.

6.3 A behatároló huzal összekapcsolása

Használjon csatlakozót, ha a behatároló huzalokat meg kell hosszabbítani és össze kell kapcsolni. Ez a csatlakozó vízálló és megbízható elektromos összeköttetést biztosít a huzalvégek között. A két huzalvéget illeszse a csatlakozó három furatának két furatába. Bizonyosodjon meg arról, hogy a huzalvégek teljesen bementek a csatlakozóba. Ha helyesen járt el, ezek a huzalvégek feltűnnek a csatlakozó másik végén található átlátszó övezetben. (Lásd H ábra) Használjon egy fogót a csatlakozó tetején található gomb teljes lenyomásához. (Lásd I1, I2 ábra)

FIGYELEM! A csatlakoztatáshoz mi nem javasoljuk a behatároló huzal szokványos szigetelőszalagos összekapcsolását vagy csavarral ellátott kapocstestbe való befogását, mert a talajban levő nedvesség korrodálhatja a vezetékét és az áramkör megszakadhat egy idő után.

7. Szoftverfrissítés

Landxcape™ gépének szoftverét azonnal frissíteni lehet, ha új verziók jelennek meg. A legfrissebb gépvezérlő szoftvert www.landxcape-robotics.com weboldalunkról lehet letölteni.

USB-s pendrive révén történő frissítés. Lásd alább a letöltési és telepítési utasításokat:

- (1) Keresse meg a legfrissebb verziót a: www.landxcape-robotics.com honlapon. A fájlt egy üres, **FAT32**-es szabványban formázott USB flash meghajtóra mentse el. Az összes addig létező fájl törölje a flash-meghajtóról, és ellenőrizze a formátumát. Amennyiben a meghajtót nem **FAT32** szabványban formázták, formázza újra azt.
- (2) Helyezze a Landxcape™ gépet egy biztonságos és vízszintes felületre. Nyomja meg a  gombot a Landxcape™ fűnyírója kikapcsolásához.
- (3) Illeszse be az USB meghajtót (flash meghajtó) a gép portjába. (lásd a J1 ábrát)
- (4) Kapcsolja be a Landxcape™ fűnyírót. A frissítés automatikusan elkezdődik. Várjon, amíg megjelenik a kijelzőn az "U S B" (Lásd J2.J3 ábra), majd távolítsa el az USB meghajtót (pendrívót), és csukja be szorosan a védőborítót. Amikor a kijelzőn megjelenik a " - - -", a frissítés kész, és a Landxcape™ belép a PIN kód oldalra.

A dobozban található kézikönyv adatai a tömegtermelésben használt alapértelmezett szoftverre vonatkoznak. Előfordulhat, hogy az új szoftververzió egyes új funkcióit ez a kézikönyv még nem tartalmazza. Amennyiben az új szoftver olyan új beállításokat is felkínál, amelyek nincsenek a könyvben, kérjük, látogassa meg a www.landxcape-robotics.com honlapot és töltsse le a legfrissebb kiadású kézikönyvet.

8. Karbantartás

Landxcape™ gépet időnként ellenőrizni kell. A Landxcape™ gép keményen dolgozik és ezért egy idő után alapos tisztításra és egyes kopott alkatrészek cseréjére szolgál. Soha ne használja meghibásodott On/Off (Be-/Kikapcsolás) gombbal a Landxcape™.

Bármilyen szervizelési vagy karbantartási beavatkozás előtt kapcsolja ki a gépet.

A következőkben segíteni akarunk önnek Landxcape™ gépe megfelelő karbantartásában.

8.1 A kések élének megőrzése

FIGYELEM: Tisztítás, beállítás vagy késcsere előtt mindig kapcsolja ki (OFF) Landxcape™ gépet, és mindig viseljen védőkesztyűket.

FIGYELEM: Az új kések beillesztésekor ügyeljen arra, hogy az ÖSSZES kést kicserélje. Az új kések beillesztésekor azokat új csavarokkal rögzítse. Ez egy nagyon fontos követelmény az él megfelelő rögzítése és az elforgató tárcsa egyensúlya szempontjából. Ha a csavarok nem újak, súlyos sérülések történhetnek.

Ez a Landxcape™ gép a többi fűnyírógéptől eltérő módon nyírja a fűvet. Fűnyíró kései mindkét oldalon borotvaélesek, és a maximális fűnyírési kapacitás érdekében mindkét irányba elfordulnak (Lásd K. ábra). Az ön Landxcape™ gépében található késeknek 2 vágóélük van. Mindkét vágóél használata érdekében a kések forgótárcsa

találomszerűen fog előre vagy visszafelé forogni. Az előbbi funkcióknak köszönhetően csökkent a vágóélek cseréjének gyakorisága. Ha a gép napi fűnyírásra van programozva, az egyes kések éle 2 hónapig fog tartani. Folyamatosan ellenőrizze a kések állapotát, és ha azok csorbák vagy sérültek, cserélje ki őket. Ha a kések tompává és kopottá váltak, azokat a Landxcape™ gépéhez mellékelt cserekékre kell cserélni. Cserekeket azonban legközelebbi Landxcape™ forgalmazójánál is talál.

A. A kések cseréje

Bizonyos idő után, általában minden szezonban, a Landxcape™ gép késeit ki kell cserélni. Ezért mi azt ajánljuk, hogy az összes kést egyidőben cserélje ki. Ehhez felhasználhatja a Landxcape™ géphez mellékelt cserekészlet egyikét, és a mellékelt késrögzítő csavarokat. A Landxcape™ gép káéeseinek cseréje előtt kapcsolja ki a gép áramellátását, és húzzon védőkesztyűket. Ezután kövesse az alábbi lépéseket:

1. Finoman fordítsa fel a Landxcape™ gépet.
2. Távolítsa el az akkucsomag fedelét és vegye ki az akkucsomagot.
3. Csavarozza ki a késrögzítő csavarokat egy csavarhúzóval. (Lásd L ábra)
4. Rögzítse jól az új késeket az új csavarokkal.
5. Helyezze vissza az akkucsomagot és az akkurekesz fedelét.

Fontos: A kés késtárcsára való csavarozása után bizonyosodjon meg, hogy a kés akadálymentesen tud forogni.

8.2 A robotizált gép tisztán tartása



FIGYELEM: Tisztítás előtt mindig kapcsolja ki (OFF) a Landxcape™ gépet. A késforgató tárcsa tisztítása előtt húzzon védőkesztyűket és ne használjon csapvizet.

A. Készülékhez tisztítása

Landxcape™ gép boldogabb lesz és többet fog élni, ha rendszeresen megtisztítják. Mivel Landxcape™ gépe elektromos, a tisztítását óvatosan kell végezni. **Ezért NE használjon tömlőt, magasnyomású mosókat vagy folyóvizet Landxcape™ gépe tisztításához.** A legmegfelelőbb a vízzel töltött sprayező műanyag flakon. A készülékhez tisztításához egy puha kefével vagy egy rongyot is használhat, de ne használjon oldószereket vagy tisztítószereket (Lásd M ábra). Végezetül pedig, ügyeljen arra, hogy minden gépre rakódott fűszál és hulladék el legyen távolítva.

B. A robotizált fűnyírógép aljának tisztítása

Emlékeztetjük, hogy most is fontos a Landxcape™ gép áramellátásának a megszakítása (OFF) az ON/Off gomb segítségével, és a védőkesztyűk viselete. Ezen előfeltételek nélkül ne érintse meg a késforgató tárcsát. Ahhoz hogy hozzáférjen az aljához, először fordítsa fel a Landxcape™ gépet. Ily módon láthatóvá válnak a következők: a késtárcsa, az alváz, az elülső kerék és a meghajtó kerekek. Egy puha kefével vagy egy puha ronggyal alaposan tisztítsa meg minden alkotóelemet.



FIGYELEM: A Landxcape™ gép alját SOHA ne tisztítsa vízsugárral, mert bizonyos alkotóelemek megkárosodhatnak. (Lásd N1, N2 ábra)

Forgassa meg a késtárcsát, hogy meggyőződjön annak akadálymentes forgásáról. Ellenőrizze, hogy a kések akadálytalanul forognak-e a rögzítő csavarok tengelye körül. Ha léteznek, távolítsa el az akadályokat.

FONTOS: Távolítsa el minden beakadt hulladékot, nehogy a késtárcsa megsérüljön tőlük. A legkisebb repedés is csökkentheti Landxcape™ gépének fűnyírási teljesítményét.

C. A csatlakoztató csapok és a töltőcsíkok tisztítása

Tisztítsa meg a töltőbázison található csatlakoztató csapokat és a Landxcape™ gépen található töltőcsíkokat. Rendszeresen távolítsa el a csatlakoztató csapokra és a töltőcsíkokra rakódott fűszálakat és mocskot, hogy mindig sikerüljön feltölteni a Landxcape™ gép akkuját.

8.3 Az akkucsomag élettartama

A Landxcape™ gép "lelke" a 20 voltos lítium-ion akkucsomag. Az akkumulátor megfelelő tárolásához kérjük, győződjön meg róla, hogy az teljesen fel van töltve, és tartsa hűvös, száraz helyen.

MEGL: A Landxcape™ gép ajánlott üzemeltetési hőmérséklet-tartománya 0-55°C között található.

A Landxcape™ gép akkumulátorának élettartama különféle tényezőktől függ, és ezek a következők:

- Milyen évszakokra esik a fűnyírási szezon az ön régiójában,
- A Landxcape™ napi üzemóráinak számától
- Az akkumulátor tárolás közbeni gondozásáról.

A Landxcape™ gépet behatároló huzal nélkül, manuálisan is fel lehet tölteni.

1 Csatlakoztassa a töltőbázist egy megfelelő áramforráshoz. Felgyullad a töltőbázis zöld fényű lámpája.

2. Miután kikapcsolta, a Landxcape™ gépet helyezze kézzel a töltőbázisába. (Lásd O. ábra)

3. A töltőbázis LED-je zöld fénnel villog, ezek után elkezdődik az akku feltöltése.

8.4 Téli tárolás

Landxcape™ gépe többet és hibamentesebben "él", ha télen "hibernálhat". Habár nagyon robusztus, mi mégis azt ajánljuk, hogy télen Landxcape™ gépet kerti barakkjában vagy garázsában tárolja.

Mielőtt Landxcape™ gépet téli hibernálásra viszi, azt ajánljuk, hogy végezze el a következőket:

- Alaposan tisztítsa meg a gépet
- Töltse fel teljesen az akkumulátort, és távolítsa el a Landxcape™ készülékből.
- Szüntesse meg a gép áramellátását

Az akkumulátor élettartamának maximalizálásához töltse fel teljesen az akkumulátort, és távolítsa el a Landxcape™ készülékből, mielőtt eltelné télire.



FIGYELEM: Óvja a víztől a Landxcape™ gép alját. SOHA ne fordítsa fel és ne tárolja úgy a Landxcape™ gépet, ha víz hatolt bele.

A behatároló huzalt a talajon lehet hagyni, de a huzal végeit oltalmazni kell és egy zsírral teli dobozba érdemes dugni. Ha a töltőbázist télen is kint hagyja, hagyja csatlakoztatva a területhatároló huzalt.

MEGJEGYZÉS: Amint megszünteti a Landxcape™ gép téli hibernálását és ismét munkába állítja, győződjön meg a töltőcsíkok és a csatlakoztató csapok tiszta mivoltáról. Ha szükséges, tisztítsa meg őket egy finom szemcséjű csiszolóvászonnal.

8.5 Akkucsere



FIGYELEM: Mindennemű beállítás, csere vagy javítás előtt nyomja meg az ON/OFF gombot, és állítsa az Off (Kikapcsolva) pozícióba. Beállítás vagy késcsere előtt mindig kapcsolja ki (OFF) Landxcape™ gépet, és mindig viseljen védőkesztyűket.

Ha akkucsere van szükség, kövesse az alábbi lépéseket:

















1. Finoman fordítsa fel a Landxcape™ gépet.











2. Csavarozza ki az akkurekesz fedelét rögzítő csavart. Távolítsa el a az akku fedelét. (Lásd P1. ábra)
3. Óvatosan emelje ki a régi akkut. Nyomja meg a retesz nyelvét és oldja a csatlakozókat. (Lásd P2. ábra)
MEGJEGYZÉS: Ne ráncigálja a kábeleket. Fogja meg a csatlakozókat és úgy oldja a kapcsot.
4. Csatlakoztasson egy eredeti új akkut a csatlakozók beresztelt pozícióba való illesztésével. (Lásd P3, P4 ábra)
5. Illessze be az akkut az ábrán látható módon (Lásd P5 ábra) Helyezze vissza a fedelet és húzza meg jól a rögzítő csavarokat.

9. Funkciókat jelző üzenetek



Kijelző	Üzenet	Teendő
- F ! -	Eső miatti késleltetés aktiválva.	Nincs semmi teendő.

10. Hibaüzenetek

Tünet	Ok	Teendő
- E 1 -	A Landxcape™ a munkavégzés övezetén kívül rekedt.	<ol style="list-style-type: none"> 1. Ha a Landxcape™ gép kikerült a munkavégzés övezetéből: kapcsolja ki a gépet és vigye vissza a neki kijelölt területre. Kapcsolja be a gépet. Nyomja meg a , majd az  gombot. 2. Ha a Landxcape™ gép a munkavégzés övezetén belül található, ellenőrizze, hogy a töltőbázis LED-je zöld fényel világít-e. Ha nem, ellenőrizze, hogy a töltőbázis megfelelően csatlakozik-e a töltőhöz, és hogy a töltő megfelelő áramforráshoz van-e csatlakoztatva. Ha mindent rendben talál, akkor a területet határoló huzal végei hibásan vannak összekötve, és a végeket fel kell cserélnie. 3. A töltő piros jelzőfénye bekapcsol, erősítse meg, hogy a határdrót jól van csatlakoztatva a töltőaljzat rögzítőelemeihez. Ha a probléma továbbra is fennáll, ellenőrizze, hogy a határdrót nem lett-e elvágva.
- E 2 -	Kerékajtó motor elakadva	<ol style="list-style-type: none"> 1. Kapcsolja ki a gépet és vigye egy akadálymentes övezetbe. 2. Kapcsolja be a gépet. Nyomja meg a , majd az  gombot. 3. Ha a hibaüzenet nem tűnt el a kijelzőről, kapcsolja ki és fordítsa fel a Landxcape™ gépet, majd vizsgálja meg a kerekeit, nehogy valami akadályozza a forgásukat. 4. Minden akadályt távolítson el és fordítsa a kerekeire a gépet. Ezt követően, kapcsolja be. Nyomja meg a , majd az  gombot.
- E 3 -	Késtárcsa elakadva	<ol style="list-style-type: none"> 1. Kapcsolja ki a gépet. 2. Fordítsa fel a Landxcape™ gépet és vizsgálja meg a késtárcsát, nehogy valami akadályozza a forgását. 3. Távolítsa el az esetleges akadályokat. 4. Fordítsa a kerekeire a Landxcape™ gépet, és vigye olyan helyre ahol alacsony fű van. Esetleg állítson a fűnyírási magasságon; 5. Kapcsolja be a gépet. Nyomja meg a , majd az  gombot.
- E 4 -	A Landxcape™ gép megakadt.	<ol style="list-style-type: none"> 1. Kapcsolja ki a gépet. 2. Vigye a Landxcape™ gépet egy akadálymentes pászitos területre. 3. Kapcsolja be a gépet. Nyomja meg a , majd az  gombot. 4. Ha a hibaüzenet nem tűnt el a kijelzőről, kapcsolja ki és fordítsa fel a Landxcape™ gépet, majd vizsgálja meg. Vizsgálja meg, hogy valami nem akadályozza-e a kerekek forgását. 5. Minden akadályt távolítson el és fordítsa a kerekeire a gépet. Ezt követően, kapcsolja be. Nyomja meg a , majd az  gombot.
- E 5 -	A Landxcape™ gépet felemelték.	<ol style="list-style-type: none"> 1. Kapcsolja ki a gépet. 2. Vigye a Landxcape™ gépet egy akadálymentes pászitos területre, majd kapcsolja be. Nyomja meg a , majd az  gombot. 3. Ha a hibaüzenet nem tűnt el a kijelzőről, kapcsolja ki és fordítsa fel, kapcsolja ki a Landxcape™ fűnyírót, majd fordítsa fejfelé, és ellenőrizze, nincs-e ott valami, ami megakadályozza a kerekek forgását. 4. Minden akadályt távolítson el és fordítsa a kerekeire a gépet. Ezt követően, kapcsolja be. Nyomja meg a , majd az  gombot.



- E 6 -	A Landxcape™ gépet felfordították.	Fordítsa vissza a kerekre a Landxcape™ gépet. Nyomja meg a  majd az  gombot.
- E 7 -	Akkumulátor hiba	1. Ellenőrizze az akkumulátor hőmérsékletét. Ha a hőmérséklet túl magas, várja meg, amíg az akkumulátor lehűl. Nyomja meg az  majd  . 2. Cserélje ki újra az akkumulátort. Indítsa újra a Landxcape™ fűnyírót. Nyomja meg az  majd  . 3. Ha a hiba ismételten előfordul, próbáljon változtatni a munkautemezésen.
- E 8 -	Túl sokáig tart, hogy a Landxcape™ visszatérjen a töltőaljzatra.	Kézi úton dokkolja a Landxcape™ fűnyírót a töltőaljzatra a töltéshez. Miután a Landxcape™ teljesen fel lett töltve, Nyomja meg az  majd  . Kérjük, olvassa el a telepítési kézikönyvet.
- E 9 -	Ez úgy fordulhat elő, hogy a routere tapellatas nélkül maradt vagy On megváltoztatta a wifi routert vagy a hálózati szolgáltatóját.	Kerjük, csatlakoztassa újra a Landxcape™ ot arra a wifi-hálózatra, amellyel eredetileg parosítva lett. Ha ez nem lehetséges, lépjen kapcsolatba a Vevőszolgálattal.
- E E -	Ismeretlen hiba.	Indítsa újra a Landxcape™ fűnyírót. Nyomja meg az  majd  . Ha a hibaüzenet továbbra is a kijelzőn marad, segítségért vegye fel a kapcsolatot a szakszerviz munkatársával.



MEGJEGYZÉS

- A gép bekapcsolása előtt mindig ellenőrizze, hogy az a saját területén belül van vagy sem. Ha nincs így, akkor a kijelzőn a “- E 1 -” üzenet fog megjelenni. Ez az üzenet jelenik meg akkor is, ha olyankor kapcsolják be, amikor a gép pontosan a behatároló huzal felett található.
- Ha valamilyen okból (kerti ünnepség, játszó gyerekek) Landxcape™ gépet a töltőbázisán szeretné pihentetni: nyomja meg a  és az  gombokat. Landxcape™ gépe visszatér a töltőbázisára és újabb parancsig ott is marad. Vagy nyomja meg az  gombot a Landxcape™ bezárásához.
- Amennyiben egy rendellenesség a pázsit ugyanazon a részén ismétlődik, lehet hogy a behatároló huzallal van valami baj. Ilyenkor lapozzon a huzaltelepítési utasításokhoz, és ellenőrizze a huzal telepítését és a gép konfigurálását.
- Ha pázsítja két különálló övezetre van választva és azokat egy 1 m-nél keskenyebb folyosó köti össze, csak az egyikben lesz töltőbázis. Ha a Landxcape™ gép akkujja lemerült, vigye kézben a töltőbázishoz. Ezt követően elindul az akkutöltési folyamat.
- Amennyiben Landxcape™ gépe egyszer rendellenesen működik, próbálja újraindítani. Ha a problémát nem sikerült megoldani, vegye ki, majd helyezze vissza az akkut. Ha a probléma nem sikerült megoldani, kérjük, lépjen kapcsolatba egy Landxcape™ szerviz képviselővel.
- Soha ne mossa a gépet magasnyomású mosóval. Ez az akku vagy a gép károsodását okozhatja.

11. Hibakeresés

Ha Landxcape™ gépe rendellenesen működik, nézze át ezt a Hibakeresési útmutatót. Ha a rendellenesség továbbra is fennáll, lépjen kapcsolatba a gép forgalmazójával.

Tünet	Ok	Teendő
A töltőbázison található LED nem gyullad fel.	Nincs áramellátás.	Ellenőrizze a tápkábel csatlakoztatását a töltőhöz és a töltő csatlakoztatását egy megfelelő áramforráshoz.
Czerwona dioda stacji ładowania włączy się.	Przewód graniczny nie jest podłączony.	Upewnij się, że przewód graniczny został prawidłowo podłączony do stacji ładowania. Upewnij się, że przewód graniczny nie jest przzerwany, zwłaszcza na końcach drutu.
A Landxcape™ gép bekapcsol, de a késtárcsa nem forog.	A Landxcape™ keresi a töltőbázisát (Kivéve, ha a megnyomja a  gombot  , hogy visszaküldje a töltőaljzatra).	Ez természetes, mivel a Landxcape™ gép akkuját időnként fel kell tölteni. A késtárcsa soha nem forog, amikor a gép automatikusan keresi a töltőbázisát.
A Landxcape™ gép vibrál.	Lehet, hogy a kések megsérültek. Ellenőrizze a késtárcsa állapotát.	Ellenőrizze a késeket, és ha sérültek, cserélje ki őket. Távolítsa el a hulladékokat és az idegen tárgyakat a késekről és a késtárcsáról.

A fű egyenetlenül van lenyírva.	A Landxcape™ gép napi munkaórái nem elegendőek.	Adjon még órákat a fűnyírás időtartamához.
	Túl nagy a lenyírandó pázsitfelület.	Próbálja csökkenteni a lenyírandó terület méretét, vagy adjon még órákat a fűnyírás időtartamához.
	Tompák a kések.	Cserélje ki az összes kést és az összes csavart, hogy megmaradjon a késtárcsa egyensúlya.
	A fűszálak hosszához képest, a fűnyírás magassága túl alacsonyra van állítva.	Emeljen a fűnyírás magasságon, majd fokozatosan csökkentse.
	Fű vagy egyéb tárgyak tekeredtek a késtárcsára.	Ellenőrizze a késtárcsát és távolítsa el a ráakódott fűvet vagy egyéb tárgyakat.
	Fő rakódott a késtárcsára vagy a motorvédő burkolatra.	Gondoskodjon a késtárcsa akadálymentes forgásáról. Azonban előfordulhat, hogy a teljes késtárcsát le kell szerelnie a hulladékok eltávolításáért.
Landxcape™ gépe a munkavégzés övezetén belül tartózkodik és a behatároló huzalt is csatlakoztatták. Ennek ellenére a kijelzőn mégis a “- E : -” üzenet látható.	A behatároló huzal végei fordítva vannak befogva a kapcsokba.	Cserélje fel a behatároló huzal végeit.
	A határdrót megtört.	Csatlakozók segítségével javítsa meg a sérült határdrót.
Az újratöltési időtartam jócskán meghaladja a megadott időtartamot.	Gyenge érintkezés a töltőcsikra rakódott hulladékok miatt.	Tisztítsa meg egy ronggyal a töltőbázison található érintkező csapokat és a Landxcape™ gépen található töltőcsikot.
	A magas hőmérséklet miatt aktiválódott a töltésvédő program.	Helyezze árnyékos helyre a töltőbázist vagy várja meg a hőmérséklet csökkenését.
A gép akkuja nem töltődik.	Nincs áramellátás.	Ellenőrizze a tápkábel csatlakoztatását a töltőhöz és a töltő csatlakoztatását egy megfelelő áramforráshoz.
	Kézi töltés közben a töltő hibásan működik.	Lásd kézi töltés, 7.3. szakasz.
A Landxcape™ gép üzemideje egyre csökken két akkutöltés között.	Valami beakadt a késtárcsába.	Szerelje le a késtárcsát és tisztítsa meg. A fű túl magas és túl vastag.
	A Landxcape™ gép nagyon remeg.	Ellenőrizze a késtárcsát és a késeket. Távolítsa el a késekre és a késtárcsára rakódott hulladékokat és idegen tárgyakat.
	Gyenge vagy túl régi az akku.	Cserélje ki az akkut.
A Landxcape™ gép nem a megszabott időpontban kezd dolgozni.	Az óra rosszul van beállítva.	Állítsa be az órán a pontos időt, lásd 4.3. szakasz.
	Helytelenek a Landxcape™ gép beprogramozott fűnyírás időpontjai.	Módosítsa a fűnyírógép előzőleg beállított start és stop időpontjait.
	A Landxcape™ gépet manuálisan csatlakoztatták a töltőbázishoz.	Nyomja meg a  , majd az  gombokat.
	Az akkumulátor nem töltődik, mivel a hőmérséklete 55°C fölé emelkedett a nagy hőségben.	Várja meg, amíg az akkumulátor lehűl.
A Landxcape™ gép nem tud helyesen csatlakozni a töltőbázisához	Környezeti behatások.	Indítsa újra a Landxcape™ gépet.
	Gyenge érintkezés a töltőcsikra rakódott hulladékok miatt.	Tisztítsa meg egy ronggyal a töltőbázison található érintkező csapokat és a Landxcape™ gépen található töltőcsikot.
A töltőbázison található zöld fényű LED már az akkutöltés befejezése előtt felgyullad.	A töltőbázis túlmelegedett, kijelzőn ez jelenik meg.	Helyezze árnyékos helyre a töltőbázist vagy várja meg a hőmérséklet csökkenését.
A Landxcape™ gép átlépi a behatároló huzal által kijelölt terület határát.	A lefektetett behatároló huzal által bezárt sarkok szögei kisebbek a derékszögnél.	Ellenőrizze a behatároló huzal lefektetését és ügyeljen a sarkok kialakítására.
A Landxcape™ gép nem nyírja le a behatároló huzalon belülré eső pázsitot.	A kijelölt fűnyírás övezet mérete meghaladja a Landxcape™ gép engedélyezett fűnyírás kapacitását.	Csökkentse a lenyírandó területet, vagy használjon olyan Landxcape™ készüléket, amely nagyobb maximális terület lenyírását engedi.

A Landxcape™ gép tolatni vagy forogni kezd a behatároló huzal közelében.	Egy szomszédos Landxcape™ vagy egyéb márkás robotizált fűnyírógéphez tartozó behatároló huzalt túl közel fektettek le.	Gondoskodjon arról, hogy az ön Landxcape™ gépéhez tartozó behatároló huzal legkevesebb 1 m-re legyen lefektetve a szomszéd behatároló huzalától.
	Nedves körülmények között a behatároló huzal elektromos jele testet kaphat a huzal összecsomózási vagy javítási helyein.	Ellenőrizze a behatároló huzalok összecsomózását. A teljesen vízmentes csatlakozás érdekében szigetelje le az összekapcsolt végeket.
	A behatároló huzal elektromos jele testet kap a huzal sérült szigetelése miatt.	A behatároló huzal szigetelését csatlakozók segítségével állítsa helyre.
A Landxcape™ gép kerekei csúsznak/farolnak vagy károsítják a pázsitot.	A Landxcape™ gép alá különféle akadályok, pl.: gallyak és ágak kerültek.	Távolítsa el az idegen tárgyakat a Landxcape™ gép aljáról.
	A fű túl nedves.	Várjon amíg a pázsit megszárad.
A Landxcape™ gép kifut a behatároló huzal által megszabott területről mivel túl nagy sebességgel gurult le egy meredek dombocskáról.	A behatároló huzalt 17%-nál (10°) meredekebb emelkedőn fektették le.	Költöztesse távolabb a behatároló huzalt a 17%-nál (10°) meredekebb emelkedőtől. Ezzel kapcsolatos részleteket az Üzembe helyezési kézikönyvben talál.
Erro	Szoftverfrissítési hiba történt.	Próbálja meg újra a "Szoftverfrissítés" szakaszban leírtak szerint.
A Landxcape™ körkörösen működik; jobbra vagy balra fordul abban az esetben is, ha nincs előtte akadály.	Túl közel van egy másik Landxcape™ vagy más robotikus fűnyíró korlátja.	ellenőrizze, hogy a Landxcape™ korlát és a szomszédos korlát között legalább 1 m távolság legyen. Ha a problémát nem sikerül elhárítani, forduljon segítségért a Landxcape™ szervizképviselőhez.
A fűnyíró billentyűzete nem működik.	A billentyűzet sérült.	Indítsa újra a Landxcape™ készüléket. Ha a probléma továbbra is fennáll, nyomja meg 10 másodpercig a ki-bekapcsoló gombot, majd indítsa újra a Landxcape™ készüléket. Ha a problémát nem sikerül elhárítani, forduljon segítségért a Landxcape™ szervizképviselőhez.
	Gyenge kapcsolat a vezérlőpanel és az alaplap közötti kábelen, vagy a kábel sérült.	
	A billentyűzetet alaphelyzetbe kell állítani.	
A fűnyíró nem kerül ki az akadályokat.	Túl közel van egy másik Landxcape™ vagy más robotikus fűnyíró korlátja.	ellenőrizze, hogy a Landxcape™ korlát és a szomszédos korlát között legalább 1 m távolság legyen. Ha a problémát nem sikerül elhárítani, forduljon segítségért a Landxcape™ szervizképviselőhez.
	Az akadály 10 cm-nél alacsonyabb.	Ez normális jelenség.

Környezetvédelem



A leselejtezett elektromos készülékek nem dobhatók ki a háztartási hulladékkal. Ha van a közelben elektromos hulladék gyűjtő udvar, vigye oda a készüléket. Az újrahaznosítási lehetőségekről tájékozódjon a helyi hatóságoknál vagy a kereskedőnél.

Műszaki adatok

Típus **LX835 LX835i LX910 (8/9 - a készülék jelölése, azaz a robotizált fűnyírógépé)**

	LX835	LX835i	LX910
Névleges feszültség	20V --- Max.*		
Üresjárat sebesség (/min)	2800		
Vágási felület (m ²)	800		1000
Vágási átmérő (cm)	18		
Vágásmagasság (mm)	30-60		
Vágásmagasság beállítások	4		
Max. Lejtő	35% (20°)		
Akkumulátor típusa	Lítium-ion		
Akkumulátor típusjelzése	LA0007		
Töltési idő Kb.(min)	105		
Töltő típusjelzése	LA8001 / LA8002		
Töltő besorolása	Bemenet: 100-240V~50/60Hz, 38W, Kimenet: 20V --- , 1.5A		
A készülék súlya (kg)	8.3		
APP	N	Y	N
Esőérzékelő	Y		
Védelmi osztály	III		
Az induktív hurok rendszer frekvenciasávja	77 Hz		
Az induktív hurokrendszer maximális RF teljesítménye	82 dB μ A/m		
A WIFI frekvenciasávjai	/	2400-2483.5 MHz	/
A WIFI maximális átvitt teljesítménye	/	20 dBm	/

* Terhelés nélküli feszültség. Az akkumulátor kezdő feszültsége maximum 20 volt. A névleges feszültség 18 volt.

Zajszint és műszaki adatok

	LX835	LX835i	LX910
A-súlyozású hangnyomásszint	$L_{pA} = 40.6 \text{ dB (A)}$ $K_{pA} = 3.0 \text{ dB(A)}$	$L_{pA} = 40.6 \text{ dB (A)}$ $K_{pA} = 3.0 \text{ dB(A)}$	$L_{pA} = 40.6 \text{ dB (A)}$ $K_{pA} = 3.0 \text{ dB(A)}$
A-súlyozású hangerő	$L_{WA} = 60.6 \text{ dB (A)}$ $K_{WA} = 3.0 \text{ dB(A)}$	$L_{WA} = 60.6 \text{ dB (A)}$ $K_{WA} = 3.0 \text{ dB(A)}$	$L_{WA} = 60.6 \text{ dB (A)}$ $K_{WA} = 3.0 \text{ dB(A)}$

Ha a hangnyomásszint meghaladja a 80 dB (A)-t, viseljen hallásvédőt.



A gép működése közben egy bizonyos fokú zaj hallható, és ez nem kerülhető el. A zajos utcai munkálatokat azonban el kell kerülni és bizonyos időpontok között korlátozni kell. Még akkor is tartsa be a csendórákat, ha azok a munkavégzési órákat a minimálisra csökkentik. Az egészségük megóvása érdekében, a kezelőnek és a közelben dolgozóknak megfelelő hallásvédő eszközöket kell viselniük.

Tartozékok

	LX835	LX835i	LX910
Csavar	9	9	9
Töltőbázis	1	1	1
Töltőbázist rögzítő szeg	8	8	8
Elkerítő huzal	180m	180m	180m
Kábelrögzítő szeg	250	250	250
Hex. Kulcs	1	1	1
Az elkerítő huzal távolságát mérő eszköz	2	2	2
Kés	9	9	9
Csatlakozó	2	2	2
Akkumulátor (LA0007)	1	1	1
Akkumulátortöltő (LA8001 / LA8002)	1	1	1

Mi azt ajánljuk, hogy a fent felsorolt eredeti tartozékokat a készüléket forgalmazó boltból vásárolja meg. További részleteket a tartozék csomagolásán talál. Kérjen segítséget és tanácsot a bolti eladóktól.

Megfelelőségi nyilatkozat

A gyártó,
Positec Germany GmbH
Postfach 32 02 16, 50796 Cologne, Germany

A Positec nevében kijelenti, hogy a termék
Leírás **Robotizált fűnyírógép r**
Típus **LX835 LX835i LX910 (8/9 - a készülék jelölése, azaz a robotizált fűnyírógép) (A sorozatszám a hátoldalon található) LA8001 / LA8002 akkutöltővel és LA3001 töltőbázissal**
Rendeltetés **Fűnyírás**

Megfelel a következő irányelveknek,
2006/42/EC, 2014/30/EU, 2014/35/EU, 2011/65/EU&(EU)2015/863, 2000/14/EC módosítva 2005/88/EC, 2014/53/EU

2000/14/EC módosítva 2005/88/EC
- Megfelelőség-felmérési eljárás az **V. függelék értelmében**
- Mért hangerő-szint **60.6 dB (A)**
- Garantált hangerő-szint **63 dB (A)**

Tanúsítási szervezet
Név: MiCOM Labs Inc., Notified Body Number 2280
Cím: MiCOM Labs Inc., 575 Boulder Court, Pleasanton, California 94566, USA
Tanúsítvány száma : SGSA99-EU

Az alábbi normáknak,
EN 60335-1:2012+A11:2014+A13:2017+A1:2019+A14:2019+A2:2019+A15:2021, EN 50636-2-107:2015+A1:2018+A2:2020+A3:2021, EN 60335-2-29:2004+A2+A11:2018, EN 62233:2008, EN IEC 62311:2020, EN IEC 55014-1:2021, EN IEC 55014-2:2021, EN IEC 61000-3-2:2019+A1:2021,

EN 61000-3-3:2013+A1:2019+A2:2021, EN ISO 3744:2005, EN 301 489-1 V2.2.3, EN 301 489-3 V2.1.1, EN 301 489-17 V3.2.4, EN 300 328 V2.2.2, EN 303 447 V1.1.1

A műszaki dokumentáció összeállítására jogosult személy,
Név **Marcel Filz**
Cím **Positec Germany GmbH**
Postfach 32 02 16, 50796 Cologne, Germany

2022/12/22
Allen Ding
Helyettes főmérnöke, Tesztelés és minősítés
Positec Technology (China) Co., Ltd.
18, Dongwang Road, Suzhou Industrial Park, Jiangsu 215123, P. R. China

1. Securitatea produsului

1.1 Instrucțiuni generale și suplimentare de siguranță

 **AVERTISMENT: Citiți toate avertismentele de siguranță și toate instrucțiunile.** În caz de nerespectare a avertismentelor și instrucțiunilor, există riscul electrocutării, izbucnirii incendiilor și/sau al accidentării grave.

Citiți cu atenție instrucțiunile pentru utilizarea în siguranță a mașinii.

Păstrați toate avertismentele și instrucțiunile pentru consultări ulterioare.

- Acest echipament nu trebuie utilizat de persoane (inclusiv copiii) cu capacități fizice, senzoriale sau mintale reduse sau care nu au experiența și cunoștințele necesare, cu excepția cazului când sunt supravegheate sau au fost instruite în ceea ce privește utilizarea echipamentului de către o persoană responsabilă de siguranța lor.
- Supravegheați copiii pentru a vă asigura că nu se joacă cu echipamentul.
- Bateria acestui dispozitiv poate fi înlocuită numai de personal calificat.

AVERTIZARE: Pentru a încărca bateria, utilizați numai unitatea de alimentare detașabilă care vine cu dispozitivul.

IMPORTANT

**CITIȚI CU ATENȚIE ÎNAINTE DE UTILIZARE
PĂSTRAȚI PENTRU CONSULTĂRI ULTERIOARE**

Practici de utilizare în siguranță Instruirea

- a) Citiți cu atenție instrucțiunile. Familiarizați-vă cu comenzile și cu utilizarea corectă a echipamentului;
- b) Nu permiteți niciodată copiilor sau persoanelor nefamiliarizate cu aceste instrucțiuni să utilizeze mașina de tuns iarba. Reglementările locale pot restricționa vârsta operatorului;
- c) Rețineți că operatorul sau utilizatorul este responsabil pentru accidente sau pericolele care implică alte persoane sau proprietatea acestora.

Pregătirea

- a) Asigurați instalarea corectă a sarmei de delimitare conform instrucțiunilor de folosire.
- b) Verificați regulat sectorul în care este utilizată scula de grădină și îndepărtați pietrele, bețele, sarmele

cat și alte corpuri străine.

- c) Verificați regulat scula de grădină pentru a vă asigura că, cuțitele, șuruburile de cuțite și dispozitivul de tăiere nu sunt uzate sau deteriorate. Înlocuiți cuțitele și șuruburile de cuțite uzate ca set complet pentru a evita dezechilibrele.
- d) Aveți grijă la utilizarea mașinilor cu mai multe lame, deoarece rotirea unei lame poate cauza rotirea celorlalte.
- e) **AVERTISMENT!** Este interzisă utilizarea robotului de tuns iarba dacă apărătoarea nu este fixată la locul ei.

Funcționarea

1. Generalități

- a) Nu folosiți în niciun caz scula de grădină cu apărătoare de protecție deteriorate sau fără echipamente de siguranță, de exemplu: fără deflectoare montate;
- b) Nu țineți mâinile și picioarele în apropierea sau sub piesele care se rotesc. Mențineți întotdeauna neobturat orificiul de golire;
- c) Nu ridicați respectiv nu transportați scula electrică de grădină cu motorul pornit.
- d) Activați dispozitivul de oprire a robotului:
 - înainte de a îndepărta blocajele;
 - atunci când verificați, curățați sau lucrați la scula electrică de grădină,
- e) Se interzice modificarea designului original al robotului de tuns iarba. Toate modificările efectuate se vor face pe propria răspundere.
- f) Porniți robotul de tuns iarba conform acestor instrucțiuni. Înainte de a apăsa butonul Power (Pornit), asigurați-vă că mâinile și picioarele dvs. se află la o distanță sigură de lamele rotative. Nu așezați niciodată mâinile și picioarele sub mașina de tuns iarba.
- g) Nu ridicați niciodată robotul de tuns iarba și nu-l transportați niciodată cu butonul Power activat.
- h) Nu permiteți utilizarea robotului de tuns iarba niciunei persoane neinstruite vizavi de funcționarea și comportamentul acestuia.
- i) Nu așezați nimic pe partea superioară a robotului sau pe baza lui de reîncărcare.
- j) Nu permiteți ca robotul de tuns iarba să fie utilizat cu discul lamelor sau cu carcasa defectă. Mașina nu trebuie utilizată cu lame, șuruburi, piulițe sau cabluri defecte.
- k) Opriți întotdeauna robotul de tuns iarba dacă nu

intenționată să-l utilizați. Robotul de tuns iarba poate fi pornit numai după apăsarea butonului Power și după introducerea codului PIN corect.

- l) Nu așezați mâinile sau picioarele în apropierea sau sub piesele rotative. Nu țineți niciodată mâinile sau picioarele în apropierea mașinii sau sub mașină atunci când aceasta este în funcțiune.
- m) Evitați utilizarea mașinii și a perifericelor sale în condiții meteo potrivnice, mai ales atunci când există riscul unor fulgere.
- n) Nu atingeți părțile componente în mișcare care vă pot accidenta înainte de oprirea lor completă.
- o) Pentru mașini folosite în locuri publice, semnele de avertizare ar trebui să fie puse în jurul locului de muncă de lângă mașină. Vor arăta substanțele cu următorul text:

 **Atenție! Mașină de tuns iarba automată!**
Stați de parte de mașină! Supervizați copiii!

2. Completări valabile în cazul în care mașina funcționează automat

- a) Nu lăsați nesupravegheată mașina dacă aceasta lucrează în apropierea animalelor de companie, a copiilor sau a adulților neavizați.

Întreținerea și depozitarea

 **AVERTISMENT! Dacă robotul urmează să fie răsturnat, alimentarea lui trebuie întreruptă prin apăsarea butonului Power.**

Butonul Power trebuie apăsat și trebuie întreruptă alimentarea electrică a mașinii înainte de toate intervențiile efectuate sub mașină, cum ar fi curățarea ei sau înlocuirea lamelor.

- a) Mențineți toate piulițele, bolțurile și șuruburile strânse pentru a vă asigura că echipamentul este în bună stare de funcționare;
- b) Inspectați robotul în fiecare săptămână și, pentru siguranța exploatarei, înlocuiți toate părțile învechite sau deteriorate;
- c) Verificați mai ales starea lamelor și a discului de fixare a lamelor. Dacă este necesară înlocuirea lamelor, înlocuiți și șuruburile lor de fixare, pentru a păstra echilibrul părților rotative.
- d) Asigurați-vă că piesele de schimb folosite la înlocuirea celor vechi sunt originale și de tipul prescris;
- e) Asigurați-vă că reîncărcarea acumulatorului va fi efectuată cu încărcătorul recomandat de către

fabricant. Utilizarea incorectă a încărcătorului poate duce la electrocutare, supraîncălzire sau scurgerea unui lichid coroziv din acumulator;

- f) În cazul scurgerii electrolitului și intrarea în contact cu acesta, clătiți partea respectivă cu apă sau cu agent de neutralizare, iar dacă a intrat în contact cu ochii dvs., adresați-vă medicului;
- g) Repararea mașinii trebuie efectuată cu respectarea strictă a instrucțiunilor fabricantului.

Recomandare

Conectați mașina și/sau perifericele ei la un circuit de alimentare electrică care este protejat de un întrerupător acționat de curentul rezidual (RCD), cu o intensitate a curentului de declanșare care nu depășește 30 mA.

Riscuri reziduale

Pentru a evita leziunile corporale, purtați mănuși de protecție speciale la schimbarea lamelor.

Transportul mașinii

Transportul robotului de tuns iarba pe distanțe lungi trebuie efectuată în ambalajul lui original.

Mutarea în siguranță a mașinii în cadrul perimetrului de lucru:

- a) Apăsați butonul STOP pentru a opri robotul de tuns iarba.
La prima pornire a robotului de tuns iarba, selectați un cod PIN alcătuit din patru cifre.
- b) Opriți întotdeauna robotul dacă intenționați să-l mutați într-un alt loc.
- c) Mutați robotul prin apucarea mânerului aflat în față, sub mașină. Transportați robotul ținând discul lamelor departe de corpul dvs.

Cereri expunere RF

Pentru a satisface cererile expunerii, o distanță de separație de 200mm sau mai mult trebuie să fie între acest dispozitiv și persoane în timpul operării acestui dispozitiv. Pentru a asigura conformitatea, operațiunile la o distanță mai aproape de nu este recomandată. Antena folosită pentru acest transmițător nu trebuie să fie localizată în conjunctura cu orice altă antenă sau transmițător.

Avertismente de siguranță pentru acumulator

- a) Nu demontați, deschideți sau rupeți celulele sau acumulatorul.**
- b) Nu scurtcircuitați un acumulator. Nu depozitați acumulatorii în întâmplare într-o cutie sau într-un sertar unde s-ar putea scurtcircuita între ele sau prin materiale conductoare.** Când acumulatorul nu este utilizat, țineți-l la distanță de alte obiecte metalice, precum agrafele de birou, monede, chei, cuie, șuruburi sau alte obiecte metalice mici, care pot crea contact între cele două borne. Scurtcircuitarea bornelor acumulatorului poate cauza arsuri sau incendii.
- c) Nu expuneți acumulatorul la căldură sau foc. Evitați depozitarea în lumina directă a soarelui.**
- d) Nu supuneți acumulatorul la șocuri mecanice.**
- e) În cazul scurgerii acumulatorului, aveți grijă ca lichidul să nu intre în contact cu pielea sau ochii. În cazul contactului, spălați zona afectată cu apă din belșug și solicitați asistență medicală.**
- f) Mențineți acumulatorul curat și uscat.**
- g) Reîncărcați folosind doar încărcătorul specificat de Landxcape™. Nu utilizați niciun alt încărcător în afară de cel conceput specific pentru utilizarea cu acest echipament.**
- h) Nu utilizați acumulatorii care nu sunt concepute pentru utilizarea cu acest echipament.**
- i) Nu lăsați acumulatorul la îndemâna copiilor.**
- j) Păstrați documentația originală a produsului pentru consultări ulterioare.**
- k) Depuneți acumulatorul la deșeurile în mod corespunzător.**
- l) Nu amestecați baterii de diferite capacități, capacități, dimensiuni sau tipuri de aparate în aparat.**
- m) Țineți bateria departe de microunde și presiune ridicată.**

Cerințele manualului de utilizare pentru produse cu acumulator

- a) Utilizarea acestui dispozitiv este supusă următoarelor două condiții:
 - (1) Acest dispozitiv nu poate cauza interferențe dăunătoare, și
 - (2) acest dispozitiv trebuie să accepte orice interferențe primite, inclusiv interferențe care pot provoca o funcționare nedorită.

- b) **Atenție:** Schimbările sau modificările aduse acestei unități, care nu sunt aprobate explicit de partea responsabilă cu conformitatea, pot anula dreptul utilizatorului de a utiliza echipamentul.
- c) **NOTĂ:** Acest echipament generează, utilizează și poate radia energie de frecvență radio și, dacă nu este instalat și folosit conform instrucțiunilor, poate produce interferențe periculoase pentru comunicațiile radio. Totuși, nu există nicio garanție că nu vor apărea interferențe în anumite instalații. Dacă acest echipament nu produce interferențe periculoase pentru recepția radio-TV, care se pot identifica prin pornirea și oprirea echipamentului, utilizatorul este încurajat să încerce să corecteze interferențele printr-una sau mai multe măsuri de mai jos:
 - Reorientați sau reamplasați antena de recepție.
 - Creșteți distanța dintre echipament și receptor.
 - Conectați echipamentul la o priză de pe alt circuit față de cel la care este conectat receptorul.
 - Consultați reprezentanța sau un specialist radio/TV experimentat pentru ajutor.

1.2 Informații referitoare la robotul Landscape™



AVERTISMENT – robotul de tuns iarba poate deveni o unealtă periculoasă dacă este utilizat într-un mod greșit.

Citiți instrucțiunile de folosire înainte de a pune în funcțiune scula de grădină.



AVERTISMENT - mențineți o distanță sigură față de scula de grădină cât timp aceasta lucrează.



AVERTISMENT - înainte de a executa lucrări la scula de grădină sau de a o ridica, acționați dispozitivul de deconectare al acesteia.



AVERTISMENT – Nu folosiți scula de grădină ca mijloc de transport.



Nu ardeți



Dacă nu este manipulată corect, bateria poate intra în ciclul de apă, ceea ce poate provoca daune ecosistemului. Nu aruncați bateriile uzate ca deșeuri municipale nesortate.



Li-Ion



Bateria Li-Ion. Acest produs a fost marcat cu un simbol referitor la 'colectarea separată' a tuturor acumulatorilor și a acestui acumulator. Acesta va fi ulterior reciclat sau dezasamblat pentru a reduce impactul asupra mediului. Acumulatorii de baterii pot fi periculoase pentru mediu și pentru sănătatea umană pentru că conțin substanțe periculoase.



Nu spălați mașina cu aparate de spălat cu apă sub presiune!



Aparat electric de clasa a III-a



Produsele electrice nu trebuie depuse la deșeuri împreună cu gunoiul menajer. Vă rugăm să depuneți produsele electrice la unitățile de reciclare existente. Consultați-vă cu autoritățile locale sau cu distribuitorul pentru sfaturi privind reciclarea.



Citiți manualul de utilizare



Unitate de alimentare detașabilă

2. Listă de componente

1. BANDĂ DE REÎNCĂRCARE
2. BUTONUL STOP (OPRIT)
3. MÂNER DE REGLARE A ÎNĂLȚIMII DE TĂIERE
4. SENZORI DE PLOAIE
5. ROATA DE ANTRENARE DIN SPATE
6. LAMĂ DE TĂIERE
7. ROATA DIN FAȚĂ
8. PORT USB
9. ACUMULATOR *
10. DISCUL ROTATIV AL LAMELOR
11. MÂNER DE MANIPULARE
12. BUTONUL ON/OFF (PORNIT/OPRIT)
13. BUTON ACASĂ
14. BUTON
15. BUTON PORNIRE
16. AFIȘAJ
17. GRĂMADĂ DE ÎNCĂRCARE
18. BAZĂ DE REÎNCĂRCARE
19. PINI DE CONTACT
20. ADAPTOR DE REȚEA
21. PRIPOANE DE FIXARE A SĂRMEI
22. SĂRMA DE DELIMITARE
23. ȘURUBURILE DE FIXARE A BAZEI DE REÎNCĂRCARE
24. RULETA DE MĂSURARE A DISTANȚEI PENTRU SĂRMA DE DELIMITARE
25. CHEIE HEXAGONALĂ
26. CONECTOR

*Nu toate accesoriile ilustrate sau descrise sunt incluse în pachetul de livrare standard.

Folosirea intenționată

Produsul de grădină este destinat pentru folosire domestică. Este făcut pentru a tăia des, menținând un gazon sănătos și mai bun decât înainte. Depinzând de mărimea gazonului, amenajarea poate fi programată pentru operare în orice moment sau frecvență. Este imposibil să se sape, măture sau curețe zăpada.

3. Panou Control

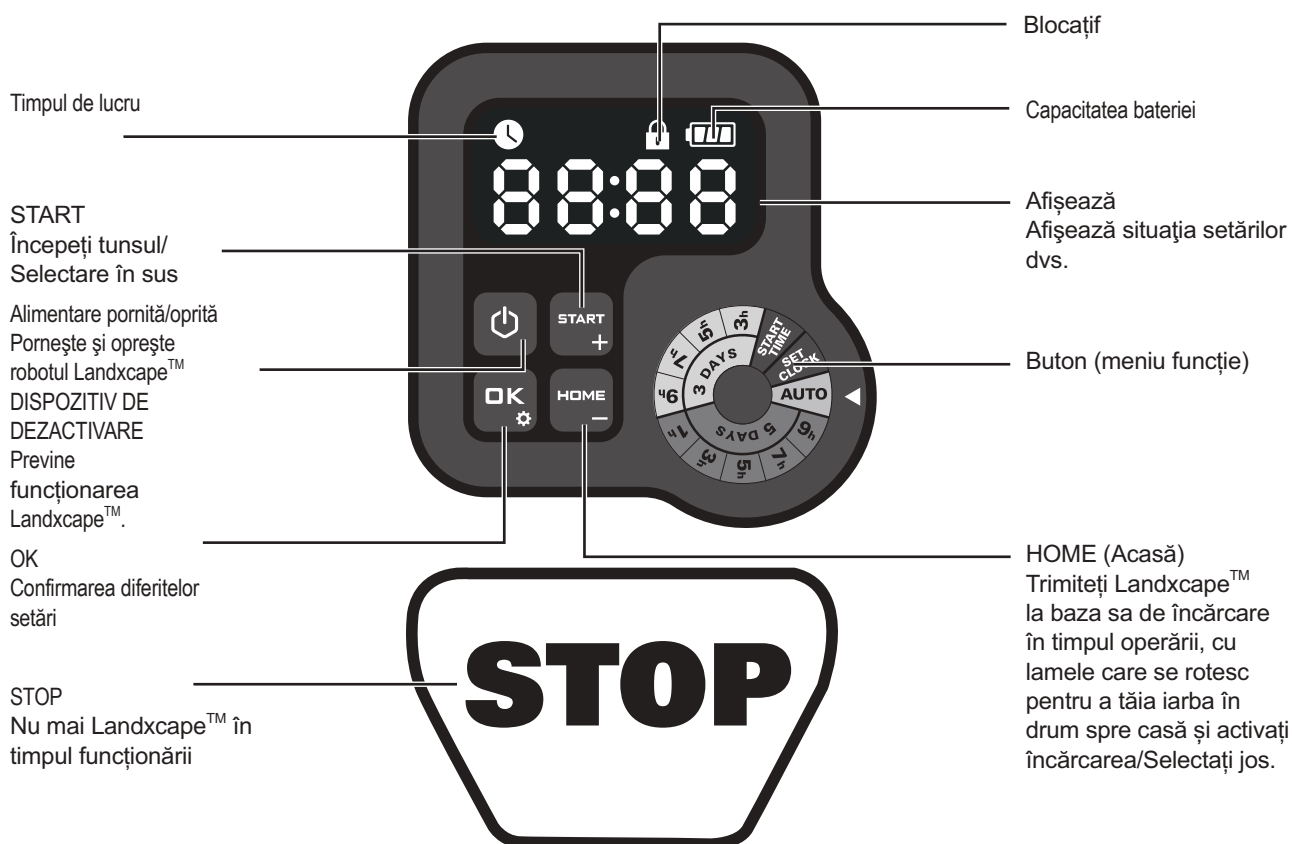

PAGINA DE AȘTEPTARE:
Landxcape™ nu este în orele de lucru.

PAGINA DE SOMN:
Se afیșează pictograma .
Landxcape™ este complet încărcat și nu în orele de lucru.

Pornire

- 1) După instalarea cablului de delimitare, se poate porni folosind Landxcape™ (Vă rugăm să verificați Ghidul de Instalare pentru instalarea cablului de delimitare).
- 2) Apăsați până când Landxcape™ se pornește. Pentru prima utilizare, introduceți PIN-ul implicit 0000 prin apăsare de patru ori atunci când numărul 0 clipește. (Codul PIN poate fi schimbat, vă rugăm să verificați la "4.3 Setări")
NOTĂ: Landxcape™ se va opri dacă nu mai primește nici o introducere în 30 de secunde după ce este oprit. Dacă introduceți PIN incorect de trei ori, Landxcape™ va porni alarma "di-di" după care se va opri.
- 3) Apăsați , după care tăieți iarba.
- 4) Apăsați , apoi pentru a face ca Landxcape™ să se deplaseze spre baza de încărcare, cu lamele care se rotesc pentru a tăia iarba în drum spre casă.

Landxcape™ va funcționa încontinuu până când atinge nivelul de energie baterie scăzut după care se va reveni la baza de încărcare. Odată ce încărcarea este completă, Landxcape™ va începe automat să taie iarba sa va sta în baza de încărcare conform programului de tăiere.

NOTĂ: Atunci când Landxcape™ se pornește, toate luminal ede pe afیșaj vor fi iluminate și după aceea oprite. Verificați dacă este o lumină stricată. Este recomandat ca să se protejeze afیșajul cu mâna atunci când lumina de afară este prea puternică.

4. Prezentarea robotului dvs. Landxcape™

Dorim să vă felicităm pentru această nouă achiziție, respectiv pentru achiziționarea robotului Landxcape™, cu ajutorul căruia intrați în lumea lipsită de probleme a tunderii automate a gazonului. În cele ce urmează, vom încerca să vă ajutăm să înțelegeți mai bine "gândirea" robotului dvs. Landxcape™.



4.1 De unde știe robotul meu Landxcape™ ce trebuie să tundă?

Robotul Landxcape™ își alege direcția de deplasare în mod aleatoriu. Acesta se asigură că tot gazonul dvs. este tuns la aceeași înălțime, fără să lase în urmă urme neatrăgătoare de gazon netuns (Vezi fig. A).

4.2 De unde știe robotul meu Landxcape™ calea pe care trebuie s-o parcurgă?

Robotul dvs. Landxcape™ este capabil să rezolve sarcina trasată într-un mod complet autonom. Acesta știe când a sosit momentul în care să se îndrepte către baza de reîncărcare a acumulatorului, acesta poate detecta picăturile de ploaie și se poate opri automat dacă sesizează o problemă, și se oprește automat și dă cu spatele sau se întoarce din drum dacă se lovește de ceva care-i blochează calea aleasă inițial. Robotul Landxcape™ va opri automat și discul de rotire a lamelor dacă sesizează că a mașina fost ridicată de la sol, prevenind astfel un accident cauzat de lame.

A. Găsirea bazei de reîncărcare

Dacă robotul dvs. Landxcape™ trebuie să-și reîncarce acumulatorul, acesta se va opri din lucru și va urma sârma de delimitare a perimetrului în direcția inversă mersului acelor de ceasornic, pentru a se reîntoarce la baza de reîncărcare a acumulatorului.

B. Senzori de ploaie

Robotul Landxcape™ este dotat cu senzori de ploaie care vor detecta primii stropi de ploaie și vor genera o comandă care va avea ca prim efect oprirea lucrului de către robotul Landxcape™, urmat de reîntoarcerea la baza de reîncărcare de-a lungul sârmei de delimitare (vezi fig. B). Robotul Landxcape™ se poate programa și astfel încât să pornească cu întârziere, având o funcție de temporizare în cazul ploii. Durata de temporizare implicită a robotului Landxcape™ este de 180 de minute.

Dacă senzorii de ploaie sunt umezi, robotul Landxcape™ se reîntoarce la baza lui de reîncărcare/andocare. Atunci când senzorii de ploaie sunt uscați, Landxcape™ va începe numărătoare inversă a timpului dacă vreți să ieșiți din întârzierea ploaie, senzorul zonei uscate, și va face un ciclu de energie prin operare a cheii pornit/oprit. După ce ciclul

de energie a fost făcut, se poate opera din nou.

C. Detectarea sârmei de delimitare a perimetrului

Robotul Landxcape™ respectă întotdeauna granița trasată prin intermediul sârmei de delimitare a perimetrului. În acest scop acesta folosește doi senzori frontali care detectează apropierea de sârmă (vezi fig. C).

D. Pornirea și oprirea mașinii în timpul lucrului (vezi fig. D, E1 și E2)

Pentru a începe tăierea ierbii, apăsați butonul pornit/oprit și introduceți codul PIN. Apăsați **START**, după care apăsați **OK**. Dacă doriți să lansați comanda de oprire a lucrului pentru robotul Landxcape™, apăsați pur și simplu butonul STOP din partea de sus a mașinii.

Dacă robotul dvs. Landxcape™ detectează o anomalie, acesta va afișa un 9. mesaj de eroare pe afișaj. Dacă nu există nicio comandă din partea utilizatorului în decurs de 20 de minute, mașina se va opri automat.

Haideți să repetăm:

- Apăsați **START**, după care apăsați **OK**.
- Din acest moment robotul Landxcape™ începe să tundă iarba!

4.3 Setări

Înainte de a porni Landxcape™ pentru prima dată, ar trebui să folosiți o mașină de tuns iarba obișnuită sau un tundător pentru a tăia iarba la o înălțime de 6 cm sau mai mică și apoi setați înălțimea de tăiere a Landxcape™ la setarea maximă (6 cm) pentru prima tundere. Și puteți seta manual programul rotind butonul.

NOTĂ: Atunci când setați manual programul, Dacă Landxcape™ nu primește nicio intrare de la utilizator în câteva secunde, va intra pe pagina de așteptare.



Doar ca referință

După cum se arată în figura de mai sus, puteți roti butonul în sensul acelor de ceasornic și în sens invers acelor de ceasornic.

Rețineți săgeata din partea dreaptă a butonului, care indică funcția care trebuie selectată.

(1) Schimbarea codului PIN

Pentru a schimba codul PIN, apăsați ambele butoane **START** și **HOME** în același timp pentru 5 secunde. Pictograma **🔒** clipește și defilează "Old Pin". După aceea, prima cifră va clipi, utilizează **START** sau **HOME** pentru a introduce codul PIN vechi, apoi apăsați **OK** pentru a confirma. Următoarea cifră clipește. Utilizați aceeași metodă pentru a completa alte numere. Apoi, "Pin" derulează, prima cifră clipește, apoi utilizați **START** sau **HOME** pentru a selecta numărul dorit, apoi apăsați **OK** pentru a confirma. Numărul următor va clipi. Folosiți aceeași metodă pentru a completa alte numere. De exemplu, noul cod PIN este setat

a fi 0326. După aceea, "P In" va clipi și primul număr va clipi din nou. Folosiți aceeași metodă pentru a introduce nou cod PIN pe care îl setați acum (în acest exemplu, 0326) "P In0326" va clipi pe ecran. Codul PIN a fost schimbat cu succes.

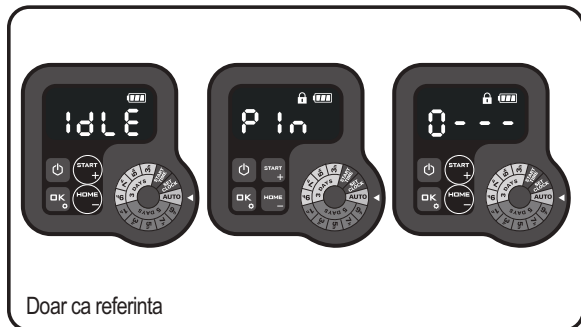

Doar ca referinta

(2) Setări anul, data și timpul

Setarea anului, datei și orei sunt obligatorii pentru a fi setate. Dacă nu vedeți aceste două obiecte, vă va influența timpul setat în următoarele secțiuni. Aceste obiecte sunt setate în ordinea anului, datei și timpului. Pentru setarea anului, țineți apăsat **START** pentru 3 secunde până când icoana și numărul vor clipi pe afișaj, spre exemplu, 20 21. Folosiți **START** sau **HOME** selectați anul pe care îl doriți. După care apăsați **OK** pentru confirmare pentru a termina setările anului.

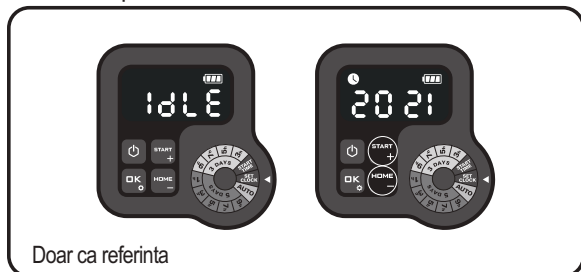

Doar ca referinta

Între timp, icoana va clipi din nou și un număr va fi afișat pentru a indica data, spre exemplu, 09.29, înseamnă 29 Septembrie. Atunci când 09 clipește, folosiți **START** sau **HOME** selectați numărul și apăsați **OK** pentru confirmare. După care 29 va clipi. Folosiți aceeași metodă pentru a selecta timpul și apăsați **OK** pentru confirmare a terminării setării datei.



Doar ca referinta

Între timp, icoana va clipi și timpul va fi afișat, spre exemplu, 14:08. Atunci când 14 clipește, folosiți **START** sau **HOME** selectați numărul și apăsați **OK** pentru confirmare. După care 08 va clipi, folosiți aceeași metodă, pentru a selecta numărul și apăsați **OK** pentru confirmare. Acum timpul este complet setat și Landxcape™ va intra pe pagina de așteptare.



Doar ca referinta

Pagina de așteptare

(3) Setări ora de începere

Tempul de pornire implicit al mașinii de tuns iarba este 09:00, care poate fi schimbat în orice moment prin rotirea butonului la **START TIME**. După selectarea orei de început, afișajul va afișa ora de pornire implicită (09:00). Pictograma și numărul clipește pe afișaj. Când 09 clipește, folosiți **START** sau **HOME** pentru a selecta numărul, apoi apăsați **OK** pentru a confirma. Apoi 00 va clipi, utilizați aceeași metodă pentru a selecta numărul, apoi apăsați **OK** pentru a confirma. Acum că este setată ora de început, Landxcape™ va intra pe pagina de așteptare. De exemplu, folosind metoda de mai sus pentru a seta ora de începere la 10:30, Landxcape™ va începe tăierea la 10:30.



Doar ca referinta

Pagina de așteptare

(4) Elaborați programul de lucru

Opțiunea 1. Automat (program de lucru recomandat pe baza setărilor regionale)

Rotiți butonul către **AUTO**. De exemplu, A800. Numărul va clipi. Utilizați **START** sau **HOME** pentru a selecta zona de gazon dorită, apoi apăsați **OK** pentru a confirma.



Doar ca referinta

Următorul tabel listează orele de lucru implicate ale Landxcape™:

Zonă (m ²)	Programa						
	Duminică	Luni	Marți	Miercuri	Joi	Vineri	Sâmbătă
50	/	/	Muncă*	/	/	Muncă*	/
100	/	Muncă*	/	Muncă	/	Muncă*	/

150	/	Muncă*	/	Muncă	/	Muncă*	/
200~ 1000**	/	Muncă*	Muncă	Muncă	Muncă	Muncă*	/

* Tăierea firului se va face la prima tundere a zilei.

** În acest caz, programul de lucru este diferit de luni până vineri. Depinde de zona pe care ați setat-o.

Opțiunea 2. Setări manual programul de lucru

Puteți regla cu ușurință timpul de lucru rotind butonul. Rotiți butonul pentru a selecta timpul de lucru dorit. De exemplu, "3d 3h", ceea ce înseamnă că Landxcape™ dvs. va funcționa în 3 zile (luni, miercuri și vineri), cu o durată de 3 ore pe zi.

Notă: Păstrați timpul de lucru setat pe buton, iar Landxcape™ dvs. va funcționa ciclic pe baza acestuia.

De exemplu, dacă ora de începere este setată la 10 dimineața și ora de lucru este setată la 3d3h, Landxcape™ va tăia ciclic de la 10 dimineața până la ora 13 luni, miercuri și vineri. Dacă pomiți Landxcape™ la ora 14:00 marți, Landxcape™ va fi tăiat doar o singură dată.

Următoarele două tabele sunt informații detaliate:

MASA 1

Orarul de 3 zile							
Timp/pe zi	Duminică	Luni	Marți	Miercuri	Joi	Vineri	Sâmbătă
3 h	/	muncă*	/	muncă	/	muncă*	/
5 h	/	muncă*	/	muncă	/	muncă*	/
7 h	/	muncă*	/	muncă	/	muncă*	/
9 h	/	muncă*	/	muncă	/	muncă*	/



MASA 2

Orarul de 5 zile							
Timp/pe zi	Duminică	Luni	Marți	Miercuri	Joi	Vineri	Sâmbătă
1 h	/	muncă*	muncă	muncă	muncă	muncă*	/
3 h	/	muncă*	muncă	muncă	muncă	muncă*	/
5 h	/	muncă*	muncă	muncă	muncă	muncă*	/
7 h	/	muncă*	muncă	muncă	muncă	muncă*	/
9 h	/	muncă*	muncă	muncă	muncă	muncă*	/

* Tăierea firului se va face la prima tundere a zilei.



Notă: În procesul de funcționare în conformitate cu programul de lucru, apăsați **HOME** și **OK** pentru a forța Landxcape™ să pună capăt zilei de lucru.

4.4 Cât de eficient tunde iarba robotul meu Landxcape™?

Duratele de lucru diferă pentru fiecare tip de gazon deoarece depind de factorii menționați în prealabil. Reglați treptat durata alocată tunderii zilnice a gazonului cu robotul dvs. Landxcape™, repetând asta zilnic, până când ajungeți la cea mai potrivită setare.

Robotul dvs. Landxcape™ poate să tundă iarba de pe suprafețe cu mărimi diferite, dar acest fapt depinde de mai mulți factori, cum ar fi:

- Speciile de iarbă plantate pe gazonul dvs. și viteza lor de creștere
- Gradul de ascuțire a lamelor tăietoare
- Umiditatea
- Temperatura ambientală
- Numărul obstacolelor aflate pe gazonul dvs.

Spre deosebire de majoritatea celorlalte mașini de tuns iarba, Landxcape™ folosește un sistem lateral de încărcare, care este capabil să taie cât mai mult iarba din jur. Orificiile de pe fundul bazei de încărcare permit ierbii să crească prin bază pentru a ajuta la deghizarea acesteia și a crea un aspect elegant.

Înălțimea de tăiere Landxcape™s poate fi reglată. Înainte de a începe Landxcape™ pentru prima dată, ar trebui să tăiați iarba la o înălțime nu mai mare de 9cm cu mașina manuală. După care, setați înălțimea de tăiere a Landxcape™la setări maxime (6cm) pentru prima tăiere. (vezi fig. F).

Robotul dvs. Landxcape™ lucrează cel mai bine pe vreme uscată. Atâta timp cât gazonul este robust, Landxcape™ poate funcționa în zilele ploioase. Verificați și curățați mașina de tuns iarba în mod regulat.

Robotului dvs. Landxcape™ nu-l plac deloc furtunile cu fulgere. Dacă în timpul lucrului începe o furtună cu fulgere, protejați robotul dvs. Landxcape™ prin decuplarea bazei de reîncărcare și prin deconectarea sârmei de delimitare a perimetrului, asigurându-vă și de faptul că nu este posibilă reîncărcarea robotului.

Robotului dvs. Landxcape™ nu-l plac deloc furtunile cu fulgere. Dacă în timpul lucrului începe o furtună cu fulgere, protejați robotul dvs. Landxcape™ prin decuplarea bazei de reîncărcare și prin deconectarea sârmei de delimitare a perimetrului, asigurându-vă și de faptul că nu este posibilă reîncărcarea robotului.

- Nu lăsați niciodată robotul Landxcape™ să ruleze pe pietriș.
- Îndepărtați obstacolele pe care robotul se poate cățăra sau preveniți accesul acestuia spre acestea dacă aceste obstacole pot deteriora discul rotativ al lamelor de tăiere.
- Îndepărtați toate deșeurile și obiectele străine aflate pe gazonul dvs.

5. App (doar pentru un model specific, vă rugăm să consultați Datele tehnice & Declarația de conformitate)



Mașina dumneavoastră Landxcape™ știe să se conecteze la telefonul dumneavoastră inteligent. Folosind Landxcape™ App pentru telefonul dumneavoastră inteligent, puteți modifica setările generale ale mașinii dumneavoastră Landxcape™ și puteți urmări statutul mașinii și mesajele de eroare.

Tabelă de control pentru conectarea aplicației dumneavoastră App la Landxcape™

Pasul 1: Verificați telefonul dumneavoastră inteligent

1. Asigurați-vă de faptul că Wi-Fi-ul la care este conectat telefonul dumneavoastră inteligent este de 2.4GHz în loc de 5GHz.

Exemplu:

TP-LINK_34A0		
TP-LINK_5G_34A0		

2. Asigurați-vă de faptul că APP-ul instalat în telefonul dumneavoastră inteligent este cea mai recentă versiune.

Pasul 2: Verificați mașina dumneavoastră Landxcape™

1. Asigurați-vă de faptul că Landxcape™ se află într-un mediu router identic cu telefonul dumneavoastră inteligent.
2. Asigurați-vă de faptul că firmware de pe mașina dumneavoastră Landxcape™ este cea mai recentă versiune.
3. Asigurați-vă de faptul că distanța între mașina dumneavoastră Landxcape™ și telefonul inteligent este cât mai mică posibil în cursul conexiunii (mai puțin de 3 metri).
4. Asigurați-vă de faptul că mașina dumneavoastră Landxcape™ și router sunt cât mai aproape în cursul conexiunii (mai puțin de 3 metri).

Pasul 3: Verificați router-ul dumneavoastră

1. Asigurați-vă de faptul că router-ul dumneavoastră este de 2.4GHz sau 2.4GHz mixed 5GHz și vă rugăm să disponibilizați banda 2.4GHz.
2. Asigurați-vă de faptul că router-ul dumneavoastră mod setare wireless 802.11 este b/g/n mixed. (Vezi Fig. 1)
3. Asigurați-vă de faptul că, canalul dumneavoastră router / lățimea de bandă setare wireless este Auto sau 20M sau 20M mixed 40M. (Vezi Fig. 1)
4. Asigurați-vă de faptul că router-ul dumneavoastră este setat pe Enable the SSID Broadcast function/Disponibilizați funcția emisiune SSID în timp ce conectați mașina la APP. Și puteți închide după ce s-a reușit conexiunea. (Vezi Fig. 1)



Fig. 1

5. Asigurați-vă de faptul că funcția DHCP este activată. (Vezi Fig. 2)



Fig. 2

6. În cazul în care aveți "Fritz!box" Router, vă rugăm să activați "Permite comunicarea între dispozitivele în aceeași rețea" în cadrul setărilor.

7. Asigurați-vă de faptul că Portul 8883 TCP este deschis. Dacă este blocat (Vezi Fig. 3), vă rugăm să modificați setarea.

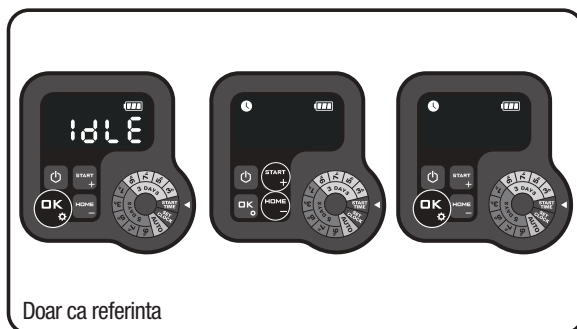

Fig. 3

Pentru conectarea telefonului dumneavoastră inteligent la mașina dumneavoastră Landxcape™:

Pasul 1: Pentru descărcarea aplicației Landxcape™ App, scanați codul QR de mai jos sau descărcați-l de pe Playstore (Google-Android), AppleStore (Apple-iOS) sau website-ul nostru www.landxcape-robotics.com.

Pasul 2: Țineți apăsat  timp de 3 secunde, va pulsa iconul . Faceți uz de  sau  pentru selectarea  iconului, apoi apăsați  pentru confirmare.



Pasul 3: Intrați în Landxcape™ APP, apoi urmați instrucțiunile pentru a conecta la Wi-Fi-ul dumneavoastră.

*Numărul de serie poate fi găsit pe partea dorsală a Landxcape™ după cum este ilustrat. (Vezi Fig. Q)



NOTĂ:

1. În cazul în care informația din Wi-Fi-ul dumneavoastră se schimbă, Landxcape™ trebuie resetată potrivit Pasului 3.
2. Când Landxcape™ se află într-o zonă cu semnal Wi-Fi slab sau lipsă, instrucțiunile trimise din App mobil nu vor fi

executate imediat. Landxcape™ va obține informații atunci când revine într-o zonă cu semnal Wi-Fi bun.

3. Pentru un semnal Wi-Fi puternic, pentru asigurarea unei conexiuni stabile, se recomandă instalarea extensiunilor Wi-Fi pentru acoperirea zonei cu semnal Wi-Fi slab sau lipsă.

6. Noțiuni de bază referitoare la sârma de delimitare a perimetrului



6.1 Priponirea sârmei de delimitare a perimetrului

Utilizați ruleta furnizată pentru a măsura distanța corectă de la granița gazonului dvs. (mai mare de 26 de cm). Aceasta este o distanță recomandată. Utilizați ruleta pentru a asigura o instalare corectă a sârmei.

Dacă și vecinul dvs. utilizează un robot Landxcape™, atunci trebuie să păstrați o distanță de cel puțin 1 m dintre sârma dvs. de delimitare a perimetrului și cea a vecinului.

Sârma de delimitare a perimetrului trebuie să indice exact suprafața de teren gazonat de pe care se dorește să se tundă iarba. Robotul dvs. Landxcape™ devine confuz dacă sârma de delimitare a perimetrului conține curburi și încolăcirii suplimentare care nu fac parte din aria pe care trebuie s-o tundă (vezi fig. G). Dacă există un surplus de sârmă după stabilirea granițelor ariei de lucru, tăiați sârma în exces și stocați-o într-o locație separată. Aveți grijă totuși să păstrați lungimea necesară conectării la baza de reîncărcare, pentru a putea fi conectată și la aceasta și pentru a putea rămâne îngropată în continuare.

6.2 Îngroparea sârmei de delimitare a perimetrului

Dacă doriți să îngropați sârma de delimitare, atunci trebuie să țineți cont de faptul că sârma de delimitare să fie priponită prima dată pe gazon. Dacă ați finalizat instalarea sârmei de delimitare a perimetrului, se recomandă lansarea unei comenzi către robotul Landxcape™, comandă prin care acesta va urma aliniamentul sârmei de delimitare. Această comandă poate fi lansată prin apăsarea butonului  . Astfel robotul Landxcape™ se va obișnui mai ușor cu noul său mediu de lucru și va putea conlucra mai bine cu baza lui de reîncărcare deja înainte de îngroparea sârmei.

După ce ați urmărit modul în care robotul Landxcape™ și-a căutat baza de reîncărcare, la nevoie puteți face niște mici ajustări ale rutei sârmei de delimitare, pentru a elimina orice problemă de urmărire a acesteia de către robot atunci când se află în căutarea bazei de reîncărcare a acumulatorului.

6.3 Îmbinarea sârmei de delimitare

Dacă doriți să prelungiți și să îmbinați sârma de delimitare, utilizați conectorul recomandat. Acest conector rezistă la apă și oferă o conexiune optimă a firelor.

Introduceți capetele sârmei în două din cele trei orificii ale conectorului. Firele trebuie introduse astfel încât capătul lor să devină vizibil și în partea cealaltă a conectorului (vezi fig. H). Strângeți conectorul cu ajutorul unui clește de prindere (vezi fig. I1 și I2).

AVERTISMENT! Pentru o conectare sigură nu se recomandă îmbinarea capetelor cu bandă izolatoare sau prinderea lor cu șurub într-un bloc de terminale. După o anumită perioadă de timp circuitul se poate întrerupe din cauza umidității solului, care oxidează sârma/conductorul.

7. Actualizarea software-ului

Soft-ul poate fi actualizat atunci când apare o nouă versiune. Ultima versiune a software-ului poate fi descărcat de pe site-ul nostru: www.landxcape-robotics.com.

Actualizare prin USB. Vezi mai jos instrucțiunile de descărcare și instalare:

- (1) Localizați ultima versiune soft la: www.landxcape-robotics.com. Salvați fișierul pentru a goli FAT32 formatat pe USB (Memorie USB) Ștergeți orice alt fișier de pe drive și verificați formatarea. Dacă drive-ul nu este formatat în FAT32, vă rugăm reformatați drive-ul.
- (2) Puneți Landxcape™ pe o suprafață sigură. Apăsați pentru  a opri Landxcape™.
- (3) Înserați drive-ul USB (Memorie USB) în port. (A se vedea Fig. J1)
- (4) Porniți Landxcape. Actualizarea va începe automat. Așteptați până când afișajul arată "U S B" (a se vedea J2, J3), după care îndepărtați drive-ul USB (Memorie USB) și închideți capacul de protecție. Atunci când afișajul arată "C - - -", actualizarea este completă și Landxcape™ va arăta pagina PIN.

Manualul utilizatorului aflat în cutia mașinii se bazează pe software-ul implicit utilizat la producția în masă. De aceea s-ar putea ca unele caracteristici/funcții ale versiunilor mai noi să nu apară în manualul furnizat. Dacă descoperiți setări care nu există în manual, vă rugăm să vizitați site-ul nostru: www.landxcape-robotics.com pentru a descărca ultima versiune a manualului.

8. Întreținere

Din când în când însă chiar și robotul dvs. Landxcape™ trebuie verificat. Robotul Landxcape™ "muncește din greu" și după o anumită perioadă de timp are nevoie de o curățare aprofundată și de înlocuirea pieselor uzate.

Oprii mașina înainte de a efectua orice service sau întreținere.

În cele ce urmează vă prezentăm modul în care puteți avea grijă de robotul dvs. Landxcape™.

8.1 Păstrați-le ascuțite

AVERTISMENT: Înainte de a trece la curățarea, reglarea sau la înlocuirea lamelor, opriți robotul dvs. și protejați-vă mâinile cu mănuși adecvate de protecție.

AVERTISMENT: La montarea lamelor noi, aveți grijă să le înlocuiți pe TOATE. Fixați lamele cu șuruburi noi, pentru că acestea sunt importante pentru fixarea perfectă a lamelor. Nerespectarea acestei instrucțiuni poate duce la leziuni corporale grave.

Robotul Landxcape™ tunde iarba într-un mod diferit de alte mașini de tuns iarba. Lamele sale de tăiere sunt la fel ascuțite pe ambele muchii ca și lamele de ras și se rotesc în ambele direcții pentru a maximiza capacitatea de tăiere (vezi fig. K). Fiecare lamă a robotului dvs. Landxcape™ are două muchii de tăiere. În funcție de frecvența programată de tundere a ierbii, lamele de tăiere trebuie rotite periodic pentru a obține o nouă muchie tăietoare. Dacă robotul dvs. Landxcape™ a fost programat ca să tundă iarba în fiecare zi, atunci lamele de tăiere trebuie rotite lunar pentru a obține rezultate maxime. Dacă iarba va fi tunsă în fiecare zi, fiecare lamă de tăiere va avea o durată de viață de maximum 2 luni. Dacă lamele de tăiere s-au tocit și s-au uzat, acestea trebuie înlocuite cu lamele de rezervă furnizate împreună cu robotul dvs.

Lame de rezervă se pot procura însă și de la cel mai apropiat distribuitor Landxcape™.

A. Înlocuirea lamelor

După o anumită perioadă de timp, de obicei după fiecare sezon, lamele robotului dvs. Landxcape™ trebuie înlocuite. Robotului dvs. Landxcape™ îi displace să tundă iarba cu lame de vârste și calități diferite. De aceea, aveți grijă să înlocuiți toate lamele cu aceeași ocazie. Acestea pot fi înlocuite cu lamele dintr-unul din cele 5 seturi de rezervă cu lame și șuruburi, furnizate împreună cu robotul dvs. Landxcape™.

Înainte de a trece la înlocuirea lamelor robotului dvs. Landxcape™, opriți alimentarea electrică a sculei și puneți-vă mănuși de protecție adecvate. După acest preambul, urmați pașii de mai jos:

1. Răsturnați cu grijă robotul Landxcape™
2. Îndepărtați capacul acumulatorului și scoateți acumulatorul
3. Îndepărtați șuruburile din lame cu ajutorul unei șurubelnițe (vezi fig. L)
4. Fixați bine cu șuruburile furnizate noile lame
5. Introduceți din acumulatorul și puneți la loc capacul protector.

Important: După ce ați fixat lama de discul lamelor cu ajutorul șuruburilor furnizate, asigurați-vă că lama se rotește liber.

8.2 Păstrați-l curat



AVERTISMENT: Înainte de a trece la curățarea robotului, opriți-l prin comutarea butonului On/Off în poziția OFF. Îmbrăcați mănuși de protecție înainte de a trece la curățarea discului rotativ al lamelor și nu curățați discul cu apă de la robinet.

A. Curățarea carcasei

Robotul dvs. Landxcape™ va avea o viață mai lungă și mai fericită dacă este curățat în mod regulat. Deoarece robotul dvs. Landxcape™ este o mașină electrică, curățarea acestuia trebuie făcută cu grijă. Astfel, NU utilizați niciun furtun cu apă, aparate de spălat cu apă sub presiune sau apă de la robinet. Cel mai nimerit e să utilizați un pulverizator cu apă. Utilizați o perie moale sau o cârpă curată la curățarea carcasei, și evitați utilizarea solvenților sau a pastelor de lustruit (vezi fig. M). În final, asigurați-vă că ați îndepărtat toate firele de iarbă și toată mizeria lipite de carcasă.

B. Curățarea părții inferioare a mașinii

Și în acest caz este foarte importantă deconectarea alimentării electrice a robotului prin comutarea butonului ON/OFF în poziția OFF și de purtarea unor mănuși de protecție potrivite manipulării discului rotativ al lamelor. Înainte de toate, răsturnați cu grijă robotul dvs. Landxcape™ pentru a avea acces la partea de jos a mașinii. În această poziție veți vedea discul lamelor, șasiul, roata din față și roata motrică din spate. Curățați bine totul cu o perie moale sau cu o cârpă umedă.



ATENȚIE: NICIODATĂ nu curățați spatele Landxcape™ cu jet apă. Se poate strica componenta. (A se vedea Fig. N1, N2)

Rotiți discul lamelor pentru a verifica rotația nestingherită a discului. Verificați și rotația liberă a lamelor în jurul șuruburilor de fixare. Îndepărtați orice obiect care poate obstructiona rotația liberă a pieselor în cauză.

IMPORTANT: Îndepărtați orice corp străin din zona discului, pentru a evita crăparea acestuia. Chiar și cea mai mică crăpătură a discului poate duce la scăderea randamentului de tăiere a robotului dvs. Landxcape™.

C. Curățați pinii de contact și benzile de reîncărcare

Curățați pinii de contact aflați pe baza de reîncărcare și banda de reîncărcare aflată pe robot cu ajutorul unei cârpe curate. Îndepărtați periodic toate firele de iarbă și toată mizeria depusă în jurul pinilor de

contact și pe benzile de reîncărcare, pentru a fi siguri că acumulatorul robotului dvs. Landxcape™ se reîncarcă cu succes de fiecare dată.

8.3 Durata de viață a acumulatorului

“Inima” robotului Landxcape™ o reprezintă un acumulator litiu-ion de 20 volți. Pentru stocare corespunzătoare a bateriei, fiți siguri că este complet încărcat și ținut într-un loc uscat.

NOTĂ: Temperatura de funcționare recomandată

Landxcape™ este cuprinsă între 0-55°C.

Durata de viață a acumulatorului mașinii Landxcape™ depinde de mai mulți factori, cum ar fi:

- Durata sezonului de tuns iarba în regiunea dvs.
- Numărul orelor zilnice de tuns iarba de către robotul Landxcape™
- Menținerea acumulatorului pe durata stocării.

Acumulatorul robotului Landxcape™ poate fi reîncărcat și manual, fără sârmă de delimitare.

1. **Conectați baza de reîncărcare la o sursă de alimentare adecvată. Lumina verde a bazei de încărcare se va porni.**
2. **Andocați manual robotul Landxcape™ la baza de reîncărcare după ce ați deconectat alimentarea electrică a acestuia. (Vezi fig. O)**
3. **LED-ul bazei de reîncărcare pălpâie cu lumină verde, acumulatorul robotului Landxcape™ începe să se reîncarce.**

8.4 Hibernarea

Robotul dvs. Landxcape™ va avea o durată de viață mai lungă și mai sănătoasă dacă i se permite hibernarea. Chiar dacă are o construcție robustă, noi vă recomandăm totuși ca iarna să stocați robotul dvs.

Landxcape™ în atelierul sau în garajul dvs.

Înainte de a stoca robotul pentru hibernarea de iarnă, vă recomandăm să efectuați următoarele:

- Curățați bine robotul dvs. Landxcape™
- Încărcați complet acumulatorul sculei electrice
- Opriți alimentarea electrică a robotului.

Înainte de a pune robotul la păstrare, se recomandă încărcarea completă a acumulatorului, pentru a maximiza durata de viață a acestuia.



ATENȚIE: Protejați spatele Landxcape™ de apă. NICIODATĂ nu depozitați Landxcape™ întors.

Sârma de delimitare poate fi lăsată îngropată în pământ, dar capetele acesteia trebuie protejate prin introducerea lor într-o cutie metalică umplută cu unsoare. Dacă baza de reîncărcare este lăsată pe gazon și în timpul iernii, lăsați conectate sârmele de delimitare a perimetrului.

NOTĂ: După ce vă hotărâți să scoateți din hibernarea de iarnă și punerea la treabă a robotului dvs. Landxcape™, asigurați-vă că benzile de reîncărcare și pinii de contact sunt curăți. Dacă vi se pare că acestea ar trebui curățați un pic, folosiți un șmirghel fin.

8.5 Înlocuirea acumulatorului



AVERTISMENT: Înainte de orice reglaj, înlocuire sau reparație, comutați butonul ON/OFF în poziția OFF (Oprit). Înainte de a trece la curățarea, reglarea sau la înlocuirea lamelor, opriți robotul dvs. și protejați-vă mâinile cu mănuși adecvate de protecție.

Dacă este nevoie de înlocuirea acumulatorului, urmați pașii de mai jos:



















1. Răsturnați cu grijă robotul dvs. Landxcape™.
2. Îndepărtați șuruburile ale capacului protector. Îndepărtați capacul bateriei. (A se vedea Fig. P1)







- Ridicați bateria veche încet. Apăsați capacul și îndepărtați conectorii. (A se vedea Fig. P2)
NOTĂ: Nu trageți de cabluri. Țineți conectorii și îndepărtați capacul.
- Conectați o baterie originală prin atașarea conectorilor până când se pune pe poziție. (A se vedea Fig. P3, P4)
- Puneți bateria după cum se arată. (A se vedea Fig. P5) Puneți capacul înapoi pe poziție și strângeți șuruburile.

9. Mesaj Funcție

Afișaj	Mesaj	Acțiune
- F 1 -	Întârziere ploaie activată	Nici o acțiune nu este necesară

10. Mesaj eroare

Afișaj	Cauză	Acțiune
- E 1 -	În afara zonei de lucru	<ol style="list-style-type: none"> Dacă robotul Landxcape™ a părăsit perimetrul alocat: opriți alimentarea electrică a mașinii și aduceți robotul în perimetrul său. Porniți alimentarea electrică. Apăsați , după care apăsați . Dacă robotul Landxcape™ se află în perimetrul alocat, verificați dacă LED-ul aflat pe baza de reîncărcare arde cu lumină verde. Dacă nu este așa, verificați conectarea bazei de reîncărcare la încărcător și conectarea încărcătorului la o sursă de alimentare potrivită. Dacă problema persistă, înseamnă că capetele sârmei de delimitare sunt prinse greșit în clemele de fixare și trebuie să le inversați. Se va aprinde lumina roșie a suportului încărcătorului, verificați dacă sârma de delimitare este prinsă corect în clemele de fixare ale bazei de reîncărcare. Dacă problema persistă, verificați integritatea sârmei de delimitare.
- E 2 -	Motorul roții de antrenare blocat	<ol style="list-style-type: none"> Opriti alimentarea electrică a mașinii: duceți robotul într-o zonă fără niciun obstacol; Porniți alimentarea electrică a mașinii. Apăsați , după care apăsați . Dacă mesajul de eroare persistă pe afișaj, opriți alimentarea electrică a mașinii; răsturnați robotul Landxcape™ și verificați dacă există ceva care să împiedice rotirea roților. Îndepărtați orice obiect care poate bloca roțile, după care aduceți robotul în poziție normală. Porniți alimentarea electrică a mașinii. Apăsați , după care apăsați .
- E 3 -	Discul rotativ al lamelor blocat	<ol style="list-style-type: none"> Opriti alimentarea electrică a mașinii; Răsturnați robotul dvs. Landxcape™ și verificați dacă există vreun obstacol care împiedică rotația discului. Îndepărtați toate obiectele care obstrucționează rotația discului. Aduceți robotul Landxcape™ în poziție normală și duceți-l într-o zonă cu iarbă scurtă sau reglați înălțimea de tăiere a lamei; Porniți alimentarea electrică a mașinii. Apăsați , după care apăsați .
- E 4 -	Blocat	<ol style="list-style-type: none"> Opriti alimentarea electrică a mașinii; Duceți robotul Landxcape™ într-o zonă gazonată fără obstacole; Porniți alimentarea electrică a mașinii. Apăsați , după care apăsați . Dacă mesajul de eroare persistă pe afișaj, opriți alimentarea electrică a mașinii; Întoarceți Landxcape™ invers Verificați dacă există roțile sunt prevenite la rotire. Îndepărtați orice obiect care poate obstrucționa mașina, după care aduceți robotul în poziție normală. Porniți alimentarea electrică a mașinii. Apăsați , după care apăsați .
- E 5 -	Ridicat de la sol	<ol style="list-style-type: none"> Opriti alimentarea electrică a mașinii. Duceți robotul Landxcape™ într-o zonă gazonată fără obstacole. Porniți alimentarea electrică a mașinii. Apăsați , după care apăsați . Dacă mesajul de eroare persistă pe afișaj, opriți alimentarea electrică a mașinii, Întoarceți Landxcape™ invers și verificați dacă sunt preveniri ale roții față de la rotire. Îndepărtați toate obiectele străine, după care aduceți robotul în poziție normală. Porniți alimentarea electrică a mașinii. Apăsați , după care apăsați .
- E 6 -	Răsturnat	Aduceți robotul Landxcape™ în poziție normală. Apăsați  , după care apăsați  .



- E 7 -	Eroare baterie	1. Verificați temperatura bateriei. Dacă temperatura este prea mare, așteptați până când temperatura a ajuns la punct de răcire. Apăsați  , după care apăsați  . 2. Înlocuiți cu o nouă baterie. Reporniți Landxcape. Apăsați , după care apăsați. 3. Dacă eroare apare continuu, încercați să schimbați programul de lucru.
- E 8 -	la mult timp ca Landxcape™ să se întoarcă la baza de încărcare.	Puneți manual Landxcape™ în baza de încărcare. După ce Landxcape™ este complet încărcat, apăsați  , după care apăsați  . Vă rugăm să consultați manualul de instalare.
- E 9 -	Aceasta poate fi din cauză că router-ul dumneavoastră și-a pierdut puterea sau pentru că ați schimbat provider-ul dumneavoastră Wi-Fi router sau rețea.	Vă rugăm să conectați Landxcape™ la rețeaua Wi-Fi cu care a fost împerecheată inițial. În acest caz nu poate contactat Service-ul pentru clienți.
- E E -	Eroare necunoscută.	Reporniți Landxcape. Apăsați  , după care apăsați  . Dacă mesajul eroare este afișat, contactați un agent serviciu pentru ajutor.



OBSERVAȚII:

- Înainte de a porni alimentarea electrică a mașinii, verificați întotdeauna dacă robotul Landxcape™ se află în perimetrul desemnat acestuia. Dacă nu este așa, pe afișaj va apare mesajul de eroare: “- E 7 -”. Acest mesaj de eroare apare însă și atunci când robotul Landxcape™ se află exact deasupra sârmei de delimitare și este pornit.
- Dacă dintr-un motiv anume, de ex.: chef în grădină sau copii care se joacă acolo, doriți să parcați robotul dvs.: Apăsați , după care apăsați . Landxcape™ va merge la baza de încărcare și va sta acolo. Sau apăsați  pentru a închide Landxcape™.
- Dacă o eroare se tot repetă în aceeași zonă a gazonului dvs., s-ar putea să aveți o problemă cu sârma de delimitare și de aceea vă rugăm să parcurgeți din nou instrucțiunile de instalare precedente și să verificați instalarea sârmei cu ajutorul acestora.
- Dacă gazonul dvs. este divizat în două zone separate, legate între ele cu un coridor mai îngust de 1 m, iar una dintre aceste zone nu este dotată cu bază de reîncărcare, procedați astfel: dacă acumulatorul robotului Landxcape™ s-a descărcat, transportați-l manual la baza de reîncărcare și porniți alimentarea electrică a mașinii. După aceasta apăsați tasta cu simbolul apos și veți demara procesul de reîncărcare al acumulatorului.
- Dacă apare o funcționare anormală a robotului Landxcape™, vă rugăm să încercați repornirea robotului. Dacă problema persistă, vă rugăm să luați legătura și să cereți ajutorul unui agent de service Landxcape™.
- Nu spălați mașina cu aparat de spălare cu presiune. Acest fapt ar putea duce la defectarea acumulatorului sau a mașinii.

11. Probleme

Dacă robotul dvs. Landxcape™ prezintă semne de funcționare anormală, parcurgeți ghidul de depanare de mai jos. Dacă problema persistă, vă rugăm să luați legătura cu distribuitorul mașinii.

Simptom	Cauză	Acțiune
LED-ul aflat pe baza de reîncărcare nu se aprinde.	Nu există alimentare electrică.	Verificați dacă cablul de alimentare este conectat corect la încărcător și dacă încărcătorul este conectat la o sursă de alimentare potrivită.
Se va aprinde lumina roșie a suportului încărcătorului	Sârma de delimitare nu este conectată.	Verificați dacă sârma de delimitare a fost conectată în mod corect la baza de reîncărcare. Verificați integritatea sârmei de delimitare.
Robotul Landxcape™ pornește, dar discul lamelor nu se rotește.	Robotul Landxcape™ se află în căutarea bazei de reîncărcare (decât dacă apăsați butonul   pentru a merge la baza de încărcare).	Fenomen normal, deoarece dacă acumulatorul robotului Landxcape™ trebuie reîncărcat, discul lamelor nu se rotește atunci când acesta își caută automat baza de reîncărcare.
Robotul Landxcape™ vibrează	S-ar putea ca lamele să se fi deteriorat. Verificați starea discului rotativ al lamelor.	Verificați lamele, iar dacă sunt deteriorate, înlocuiți lamele. Îndepărtați mizeria și obiectele străine de pe lame și de pe discul lamelor.

Iarba este tunsă neuniform	Robotul Landxcape™ lucrează prea puține ore pe zi.	Adăugați mai multe ore la durata de lucru.
	Zona de tuns iarba este prea mare.	Încercați să micșorați suprafața de lucru sau adăugați câteva ore la durata de lucru.
	Lamele sunt tocite.	Înlocuiți toate lamele și toate șuruburile pentru a păstra echilibrul discului.
	Înălțimea de tăiere este setată prea jos față de lungimea firelor de iarbă.	Măriți înălțimea de tăiere, după care reduceți-o treptat
	Fire de iarbă sau diferite obiecte s-au înfășurat pe discul lamelor.	Verificați discul lamelor și îndepărtați iarba sau obiectele străine lipite de acesta.
	S-a adunat prea multă iarbă în compartimentul discului lamelor sau a motorului.	Asigurați-vă de rotirea ușoară a discului lamelor. Dacă îndepărtarea mizeriei o cere, la nevoie puteți demonta și discul.
Robotul dvs. Landxcape™ se află în perimetrul alocat, dar pe afișaj apare totuși mesajul “- E !-”.	Capetele sârmei de delimitare sunt prinse invers în clemele de fixare.	Inversați capetele sârmei de delimitare.
	Cablul de delimitare este stricat.	Reparați cablul de delimitare stricar cu conectori.
Timpul de încărcare este mult mai mare decât rata de încărcare.	Conexiunea slabă pe banda de reîncărcare din cauza mizeriei depuse acolo.	Curățați pinii de contact ai bazei de reîncărcare și banda de reîncărcare aflată pe robotul Landxcape™ cu ajutorul unei cârpe.
	Din cauza temperaturilor ridicate, s-a activat programul de protecție a reîncărcării.	Amplasați baza de reîncărcare într-o zonă cu umbră sau așteptați răcirea vremii.
Robotul nu se poate reîncărca	Nu există alimentare electrică.	Verificați dacă cablul de alimentare este conectat corect la încărcător și dacă încărcătorul este conectat la o sursă de alimentare potrivită.
	Robotul funcționează greșit la reîncărcarea manuală.	Referiți-vă la încărcare manuală în Secțiunea 7.3.
Robotul Landxcape™ începe să lucreze pe durate tot mai scurte între două reîncărcări.	Ceva s-a agățat de discul lamelor.	Îndepărtați discul și curățați-l. Firele de iarbă sunt prea înalte și prea groase.
	Robotul Landxcape™ vibrează puternic.	Verificați discul lamelor și lamele. Îndepărtați mizeria și obiectele străine lipite pe acestea.
	Acumulatorul a obosit sau este prea vechi.	Înlocuiți acumulatorul.
Robotul Landxcape™ lucrează la o oră greșită.	Ceasul nu a fost setat la ora exactă.	Setați ceasul cu timpul corect, a se vedea Secțiunea 4.3.
	Orele programate de începere a lucrului pentru robotul Landxcape™ nu sunt corecte.	Modificați setările orei de începere și de terminare a lucrului pentru robot.
	Mașina Landxcape™ este andocată manual în baza de reîncărcare.	Apăsați  , după care apăsați  .
	Bateria nu se încarcă la temperaturi mai mari de 55 în vreme caldă.	Așteptați până când bateria s-a răcit.
Robotul Landxcape™ nu poate andoca corect pe baza de reîncărcare.	Influențe ale mediului.	Reporniți robotul Landxcape™.
	Conexiune slabă datorată mizeriei depuse pe banda de reîncărcare.	Curățați pinii de contact ai bazei de reîncărcare și banda de reîncărcare aflată pe robotul Landxcape™ cu ajutorul unei cârpe.
LED-ul verde de pe baza de reîncărcare se aprinde înainte ca reîncărcarea să fie finalizată.	Baza de reîncărcare s-a supraîncălzit.	Amplasați baza de reîncărcare într-o zonă cu umbră sau așteptați răcirea vremii.
Robotul Landxcape™ iese în afara perimetrului delimitat de sârmă.	Sârma de delimitare a fost amplasată cu colțuri care formează niște unghiuri prea ascuțite.	Verificați sârma de delimitare pentru a vedea dacă a fost respectat unghiul colțurilor.
Robotul uită să tundă o zonă din cadrul perimetrului alocat.	Zona de lucru este mai mare decât cea care poate fi alocată robotului Landxcape™.	Reduceți aria de tăiere sau folosiți Landxcape™ cu zonă de tăiere mai mare.

Robotul dă cu spatele sau se rotește necontrolat în apropierea sârmei de delimitare.	Sârma de delimitare a unui alt robot Landxcape™ sau a unui alt robot de tuns iarba de marcă este amplasată prea aproape.	Asigurați-vă că sârma de delimitare a robotului dvs. Landxcape™ se află la o distanță de cel puțin 1 m de sârma de delimitare a vecinului.
	În condiții de umezeală, semnalul electric care trece prin sârma de delimitare poate avea pierderi în zonele de îmbinare sau de reparare.	Verificați îmbinările sârmei de delimitare. Izolați-le bine, pentru a asigura a conexiune hidrofobă.
	Există pierderi de semnal ale sârmei de delimitare din cauza izolației deteriorate.	Reparați izolația deteriorată a sârmei de delimitare cu ajutorul unei benzi izolatoare.
Roțile robotului Landxcape™ patinează sau distrug gazonul.	Sub robot s-au adunat obiecte străine, cum ar fi ramurile și crengile de copac.	Îndepărtați obiectele străine adunate sub robotul Landxcape™.
	Gazonul este prea ud.	Așteptați uscarea gazonului.
Robotul Landxcape™ trece peste sârma de delimitare din cauza vitezei ridicate cu care coboară o pantă/movilă	Sârma de delimitare a fost amplasată pe o pantă mai abruptă de 17% (10°).	Repoziționați sârma de delimitare și evitați amplasarea ei pe pante mai abrupte de 17% (10°). Pentru mai multe detalii, vă rugăm să consultați ghidul de instalare.
E r r o	Actualizare soft eșuată.	Încercați din nou conform secțiunii "Actualizare soft".
Landxcape™ funcționează în cercuri; virează spre dreapta sau stânga chiar dacă nu se află obstacole în fața acesteia.	Firul pentru stabilirea limitei al unei alte mașini Landxcape™ sau al unei alte cositori robot este prea apropiat.	verificați și asigurați-vă că firul asigurând limita mașinii Landxcape™ este de cel puțin 1m de spațiu între firul vecin. În cazul în care problema nu poate fi remediată, vă rugăm să luați legătura cu agentul de service Landxcape™ pentru ajutor.
Tastatura cositorii nu funcționează.	Tastatura este defectă.	Reporniți Landxcape™. Dacă problema persistă, țineți apăsat tasta on/off timp de 10 secunde, apoi reporniți Landxcape™. Dacă problema nu poate fi remediată, contactați agentul Landxcape™ service pentru ajutor.
	Conexiune slabă pentru cablul dintre panoul de comandă și panoul principal sau cablul este deteriorat.	
	Tastatura trebuie resetată.	
Cositoarea nu reușește să evite obstacolele.	Firul pentru stabilirea limitei al unei alte mașini Landxcape™ sau al unei alte cositori robot este prea apropiat.	verificați și asigurați-vă că firul asigurând limita mașinii Landxcape™ este de cel puțin 1m de spațiu între firul vecin. În cazul în care problema nu poate fi remediată, vă rugăm să luați legătura cu agentul de service Landxcape™ pentru ajutor.
	Obstacolul este mai scund de 10cm.	Aceasta este normal.

Protecția mediului înconjurător



Deșeurile produselor electrice nu se vor arunca împreună cu deșeurile menajere. Reciclați acolo unde există instalații de reciclare. Consultați autoritățile locale sau vânzătorul pentru recomandări privind reciclarea.

Date Tehnice

Tip **LX835 LX835i LX910 (8/9 -- marcajul mașinii, respectiv a Robotului de tuns iarba)**

	LX835	LX835i	LX910
Tensiune nominală	20V \equiv Max.*		
Turație de mers în gol (/min)	2800		
Zonă de tăiere (m ²)	800		1000
Diametru de tăiere (cm)	18		
Înălțime de tăiere (mm)	30-60		
Poziții înălțime de tăiere	4		
Max. Pantă	35% (20°)		
Tip acumulator	Litiu-ion		
Model acumulator	LA0007		
Durată de reîncărcare aprox. (min)	105		
Model încărcător	LA8001 / LA8002		
Tensiune încărcător	Intrare: 100-240V~50/60Hz, 38W, Leșire: 20V \equiv , 1.5A		
Greutate mașină (kg)	8.3		
APP	N	Y	N
Senzor de ploaie	Y		
Clasă de protecție	III		
Banda de frecvență a sistemului de buclă inductivă	77 Hz		
Puterea RF a sistemului de buclă inductivă	82 dBμA/m		
Benzi de frecvență pentru WIFI	/	2400-2483.5 MHz	/
Putere transmisă, maximă pentru WIFI	/	20 dBm	/

*Tensiune măsurată în gol. Tensiunea inițială a acumulatorului atinge maximum 20 volți. Tensiunea nominală este de 18 volți.

Informații privind zgomotul

	LX835	LX835i	LX910
Presiune sonoră ponderată	$L_{pA} = 40.6 \text{ dB (A)}$ $K_{pA} = 3.0 \text{ dB(A)}$	$L_{pA} = 40.6 \text{ dB (A)}$ $K_{pA} = 3.0 \text{ dB(A)}$	$L_{pA} = 40.6 \text{ dB (A)}$ $K_{pA} = 3.0 \text{ dB(A)}$
Putere sonoră ponderată	$L_{wA} = 60.6 \text{ dB (A)}$ $K_{wA} = 3.0 \text{ dB(A)}$	$L_{wA} = 60.6 \text{ dB (A)}$ $K_{wA} = 3.0 \text{ dB(A)}$	$L_{wA} = 60.6 \text{ dB (A)}$ $K_{wA} = 3.0 \text{ dB(A)}$

Purtați protecție pentru urechi când presiunea acustică este peste

80dB(A) 

Un anumit grad de zgomot generat de mașină nu poate fi evitat. Nu permiteți funcționarea mașinii și limitați zgomotul produs de aceasta în anumite perioade ale zilei. Respectați perioadele de odihnă care pot restricționa orele de funcționare la minimum. Pentru protecție personală și pentru a proteja oamenii din apropiere, toți aceștia trebuie să poarte dispozitive adecvate de protecție auditivă.

Accesorii

	LX835	LX835i	LX910
Șuruburi	9	9	9
Bază de reîncărcare	1	1	1
Șuruburi de fixare a bazei de reîncărcare	8	8	8
Sârmă de delimitare	180m	180m	180m
Pripoane de fixare a sârmei	250	250	250
Cheie hexagonală	1	1	1
Ruletă de măsurare distanței la amplasarea sârmei de delimitare	2	2	2
Lame	9	9	9
Conector	2	2	2
Acumulator (LA0007)	1	1	1
Încărcător (LA8001 / LA8002)	1	1	1

Vă recomandăm să achiziționați accesoriile de la același magazin de la care ați cumpărat unealta. Consultați ambalajul accesoriului pentru detalii suplimentare. Personalul din magazin vă poate oferi asistență și sfaturi.

Declarație de conformitate

Noi,
Positec Germany GmbH
Postfach 32 02 16, 50796 Cologne, Germany

În numele Positec declarăm că produsul
Descriere **Robot de tuns iarba marca**
Tip **LX835 LX835i LX910 (8/9 - Utilizarea mașinii, reprezentativă pentru mașina de tăiat iarba) (Numărul de serie este plasat pe pagina din spate) cu încărcător de baterie LA8001 / LA8002 și bază de încărcare LA3001**
Funcție **Tunderea gazonului**

Este conform cu următoarele Directive,
2006/42/EC, 2014/30/EU, 2014/35/EU, 2011/65/EU&(EU)2015/863, 2000/14/EC modificată prin 2005/88/EC, 2014/53/EU

2000/14/EC modificată prin 2005/88/EC

- Procedură de evaluare a conformității conformă cu **Anexa V**
- Nivel de putere sonoră măsurat **60.6 dB (A)**
- Nivel de putere sonoră garantat declarat **63 dB (A)**

Organismul notificat implicat

Nume: MiCOM Labs Inc., Notified Body Number 2280
Adresa: MiCOM Labs Inc., 575 Boulder Court, Pleasanton, California 94566, USA
Nr. certificare : SGS99-EU

Standardele sunt conforme cu,

EN 60335-1:2012+A11:2014+A13:2017+A1:2019+A14:2019+A2:2019+A15:2021, EN 50636-2-107:2015+A1:2018+A2:2020+A3:2021, EN 60335-2-29:2004+A2+A11:2018, EN 62233:2008, EN IEC 62311:2020, EN IEC 55014-1:2021, EN IEC 55014-2:2021, EN IEC 61000-3-2:2019+A1:2021,

EN 61000-3-3:2013+A1:2019+A2:2021, EN ISO 3744:2005, EN 301 489-1 V2.2.3, EN 301 489-3 V2.1.1, EN 301 489-17 V3.2.4, EN 300 328 V2.2.2, EN 303 447 V1.1.1

Persoana autorizată să compileze fișierul tehnic,
Denumire **Marcel Filz**
Adresă **Positec Germany GmbH**
Postfach 32 02 16, 50796 Cologne, Germany





2022/12/22

Allen Ding

Adjunct Inginer Șef, Testare și certificare
Positec Technology (China) Co., Ltd.
18, Dongwang Road, Suzhou Industrial Park, Jiangsu 215123, P. R. China

1. Bezpečnost výrobku

1.1 Základní a doplňkové bezpečnostní pokyny

 **VAROVÁNÍ: Přečtěte si všechny bezpečnostní pokyny a instrukce.** Nedodržení bezpečnostních varování a pokynů může vést k úrazu elektrickým proudem, k vzniku požáru nebo k vážnému úrazu.

Pečlivě si přečtěte všechny pokyny týkající bezpečného použití tohoto zařízení.

Všechna varování a bezpečnostní pokyny uschovejte pro budoucí použití.

- Toto zařízení není určeno k použití osobami (včetně dětí) se sníženými fyzickými, smyslovými nebo duševními schopnostmi, s nedostatkem zkušeností a znalostí, pokud těmto osobám nebyl stanoven dohled, nebo pokud jim nebyly poskytnuty instrukce týkající se použití tohoto zařízení osobou odpovědnou za jejich bezpečnost.
- Děti musí být pod dozorem, aby bylo zajištěno, že si s tímto zařízením nebudou hrát.
- Baterie v tomto zařízení může být vyměněna pouze kvalifikovaným personálem.
VAROVÁNÍ: K nabíjení baterie používejte pouze vyjímatelný napájecí zdroj dodávaný se zařízením.

DŮLEŽITÉ PŘED POUŽITÍM POZORNĚ PŘEČTĚTE ULOŽTE PRO BUDOUCÍ POUŽITÍ

Postupy týkající se bezpečného použití Zaškolení

- a) Pečlivě si prostudujte všechny pokyny. Ujistěte se, zda jste zcela pochopili uvedené pokyny a seznamte se s ovládacími prvky a se správným použitím tohoto zařízení.
- b) Nikdy nedovolte, aby toto zařízení používaly osoby, které nejsou seznámeny s těmito pokyny. Místní předpisy mohou omezovat věk uživatele.
- c) Za nehody nebo rizika hrozící ostatním osobám nebo jejich majetku odpovídá obsluha nebo uživatel.

Příprava

- a) Zajistěte správnou instalaci vymezení drátu podle uvedených pokynů.
- b) Provádějte pravidelnou kontrolu prostoru, kde bude toto zařízení použito a odstraňte všechny kameny, klacíky, dráty, kosti a další cizí předměty.

- c) Provádějte pravidelnou vizuální kontrolu, zda nedošlo k opotřebenosti nebo poškození nožů, montážních šroubů nožů a celého sekacího ústrojí. Opotřebené nebo poškozené nože a šrouby vyměňujte vždy jako sady, abyste uchovali správné vyvážení.
- d) U zařízení, která jsou vybavena více vřeteny, dávejte pozor, protože otáčení jednoho vřetena může způsobit otáčení dalších vřeten.
- e) **VAROVÁNÍ!** Tato sekačka nebude pracovat, nebude-li na svém místě její kryt.

Použití

1. Základní pokyny

- a) Nikdy nepracujte s tímto zařízením, jsou-li poškozeny jeho ochranné kryty nebo nejsou-li na určených místech bezpečnostními prvky, například odchylovače.
- b) Nevkládejte ruce nebo chodidla do blízkosti nebo pod rotující díly. Stále udržujte průchozí výstupní otvor sekačky průchozí.
- c) Nikdy toto zařízení nezvedejte nebo nepřenášejte, je-li jeho motor v chodu.
- d) Blokovací zařízení spusťte přímo ze zařízení:
 - Před odstraněním zablokování;
 - Před kontrolou, čištěním nebo prováděním prací na sekačce.
- e) Provádění úprav originální konstrukce této robotické sekačky není povoleno. Všechny úpravy jsou prováděny na vaše vlastní riziko.
- f) Spouštějte robotickou sekačku podle uvedených pokynů. Před stisknutím tlačítka zapnuto/vypnuto, zajistěte, aby se vaše ruce a nohy nenacházely v blízkosti rotujících nožů. Nikdy nevklaďte vaše ruce a nohy pod sekačku.
- g) Nikdy tuto robotickou sekačku nezvedejte a nepřenášejte, je-li stisknuto tlačítko zapnuto/vypnuto.
- h) Nedovolte, aby tuto robotickou sekačku používaly osoby, které neví, jak pracuje a jak reaguje.
- i) Nikdy nepokládejte na horní část sekačky nebo nabíjecí základny žádné předměty.
- j) Nepovolte používání robotické sekačky, došlo-li k jejímu poškození nebo k poškození nožového kotouče. Sekačka nesmí být také použita s poškozenými noži, šrouby, maticemi nebo napájecím kabelem.
- k) Nemáte-li v úmyslu tuto sekačku používat, vždy ji vypněte. Robotická sekačka může být spuštěna

pouze v případě, je-li stisknuto tlačítko zapnuto/vypnuto a je-li zadán správná PIN kód.

- l) Ruce a chodidla držte v bezpečné vzdálenosti od rotujících čepelí. Nikdy nedávejte ruce ani chodidla do blízkosti sekačky nebo pod ni, pokud je robotická sekačka v provozu.
- m) Nepoužívejte stroj a jeho periferní zařízení za nepříznivých povětrnostních podmínek, zejména pokud hrozí nebezpečí blesku.
- n) Nedotýkejte se pohyblivých nebezpečných částí dřívě, než se zcela zastaví.
- o) Pro stroje používané ve veřejných prostorách musí být výstražné značky umístěny v okolí pracovního prostoru stroje. Měly by obsahovat následující text:

 **Upozornění!** Automatická sekačka na trávu!
Udržujte bezpečnou vzdálenost od stroje!
Dohlížejte na děti!

2. Pracuje-li tato sekačka v automatickém režimu

- a) Jsou-li v blízkosti domácí zvířata, děti nebo jiné osoby, nikdy nenechávejte tuto sekačku bez dozoru.

Údržba a uložení

 **VAROVÁNÍ! Je-li sekačka otočena spodní stranou nahoru, tlačítko zapnuto/vypnuto musí být vždy vypnuto. Tlačítko zapnuto/vypnuto musí být vždy vypnuto, jsou-li prováděny jakékoli práce na spodní části sekačky, jako je čištění nebo výměna nožů.**

- a) Udržujte všechny matice, šrouby a spojovací prvky řádně dotaženy, aby bylo zařízení v bezpečném provozním stavu.
- b) Provádějte kontrolu této robotické sekačky každý týden a vyměňte opotřebované nebo poškozené části související s bezpečností.
- c) Provádějte zejména kontrolu, zda nejsou poškozeny nože a nožový kotouč. Je-li to nutné, vždy vyměňujte všechny nože a šrouby současně jako jednu sadu, aby bylo zajištěno vyvážení rotujících dílů.
- d) Zajistěte, aby byly používány pouze náhradní díly správného typu.
- e) Zajistěte, aby byly baterie sekačky nabíjeny pomocí správné nabíječky doporučené výrobcem. Nesprávné použití může vést k úrazu elektrickým proudem, přehřátí baterie nebo k únikům žíravé kapaliny z baterie.
- f) Dojde-li k úniku elektrolytu z baterie, opláchněte

si ruce vodou/neutralizačním prostředkem. Dojde-li ke kontaktu s pokožkou nebo k zasažení očí, vyhledejte lékařské ošetření.

- g) Údržba sekačky musí být prováděna podle pokynů výrobce.

Doporučení

Stroj a jeho periferie připojujte pouze k napájecímu obvodu s ochranným zařízením před zbytkovým proudem (RCD) s vypínacím proudem nepřesahujícím 30 mA.

Ostatní rizika

Abyste se vyhnuli zranění, při výměně nožů použijte ochranné rukavice.

Přeprava

Při přepravě této robotické sekačky na dlouhé vzdálenosti vždy používejte její originální obal. Zajištění bezpečného sekání nebo sekání uvnitř pracovního prostoru:

- a) Stiskněte tlačítko STOP, aby došlo k zastavení sekačky.
Při prvním spouštění této sekačky zadejte čtyřmístný číselný PIN kód.
- b) Vždy tuto robotickou sekačku zastavte, máte-li v úmyslu ji přenášet.
- c) Přenášejte tuto sekačku za rukojeť nacházející sena přední části sekačky. Přenášejte tuto sekačku tak, aby byl nožový kotouč otočen směrem od vašeho těla.

Vystavení VF energii

Abby byly splněny požadavky na vystavení VF energii, měla by být během provozu zařízení mezi tímto zařízením a osobami zachována vzdálenost 200 mm nebo více.

K zajištění souladu s předpisy nedoporučujeme činnosti blíže než na tuto vzdálenost. Anténa použitá pro tento vysílač nesmí být umístěna ve spojení s žádnou jinou anténou nebo vysílačem.

Bezpečnostní pokyny týkající se baterie uvnitř nářadí

- a) Nepokoušejte se demontovat, rozebírat nebo rozřezávat baterie nebo její články.**
- b) Neprovádějte zkratování baterie. Neukládejte baterie nahodile v krabicích nebo v zásuvkách, kde by mohlo dojít k jejich vzájemnému zkratování nebo k zkratování způsobenému jinými předměty. Není-li baterie**

používána, udržujte ji v bezpečné vzdálenosti od sponek na papíry, mincí, klíčů, hřebíků, šroubů nebo jiných malých kovových předmětů, které mohou způsobit propojení kontaktů baterie. Zkratování kontaktů baterie může způsobit popáleniny nebo požár.

- c) Nevystavujte baterii působení horka nebo ohně. Vyvarujte se skladování baterií na přímém slunci.**
- d) Nevystavujte baterii mechanickým nárazům.**
- e) Dojde-li k úniku kapaliny z baterie, zabraňte tomu, aby se tato kapalina dostala do kontaktu s pokožkou nebo aby zasáhla oči. Dojde-li k takovému kontaktu, zasažené místo omyjte značným množstvím vody a vyhledejte lékařské ošetření.**
- f) Udržujte baterie čisté a suché.**
- g) Provádějte nabíjení pouze v nabíječce, která je specifikovaná společností Landxcape™. Nepoužívejte jinou nabíječku, než je nabíječka speciálně dodaná pro použití s tímto zařízením.**
- h) Nepoužívejte žádnou baterii, která není určena pro použití s tímto zařízením.**
- i) Ukládejte baterie mimo dosah dětí.**
- j) Uchovávejte originální dokumentaci k tomuto výrobku pro budoucí odkazy.**
- k) Provádějte řádnou likvidaci baterie.**
- l) V přístroji nemíchejte baterie s různou výrobou, kapacitou, velikostí nebo typem.**
- m) Baterii uchovávejte dál od mikrovln a vysokého tlaku.**

Návod k obsluze, požadavky na bezšňůrový výrobek

- a) Používání tohoto zařízení podléhá následujícím dvěma podmínkám:
 - (1) Toto zařízení nesmí způsobovat škodlivé rušení a
 - (2) toto zařízení musí přijímat jakékoli rušení, které přijme, včetně rušení, které může způsobit nežádoucí provoz.
- b) Upozornění: Změny nebo úpravy této jednotky, které nebyly výslovně schváleny stranou, která je zodpovědná za splnění předpisů, by mohly zneplatnit uživateli pravomoc toto zařízení používat.
- c) POZNÁMKA: Toto zařízení vytváří, používá a může také vyzařovat radiovou frekvenční energii

a pokud nebude nainstalováno a používáno ve shodě s pokyny, může způsobovat škodlivé rušení radiových komunikací. Neexistuje však záruka, že se rušení nevyskytne v konkrétní instalaci. Pokud toto zařízení přece jen způsobí škodlivé rušení rádiovému nebo televiznímu příjmu, což může být zjištěno vypnutím a opětovným zapnutím zařízení, tak uživateli doporučujeme, aby zkusil rušení upravit jedním nebo více z následujících opatření:

- Přeorientovat nebo přemístit přijímací anténu.
- Zvýšit prostor mezi zařízením a přijímačem.
- Zařízení zapojit do zásuvky na okruhu jiném, než ke kterému je připojen přijímač.
- Požádejte o pomoc prodejce nebo zkušeného rádiového/televizního technika.

1.2 Informace na štítcích na sekačce Landxcape™



VAROVÁNÍ – Není-li tato robotická sekačka používána správně, může být nebezpečná.

Před použitím této robotické sekačky si pečlivě přečtěte návod k obsluze a řádně si nastudujte jeho obsah.



VAROVÁNÍ - Je-li tato sekačka v provozu, udržujte od ní bezpečnou vzdálenost.



VAROVÁNÍ – Před prací na této sekačce nebo před jejím zvednutím použijte blokovací zařízení.



VAROVÁNÍ – Nejezděte na této sekačce.



Nevystavujte působení ohně



Pokud se s ním nezachází správně, může se baterie dostat do koloběhu vody, což může způsobit poškození ekosystému. Použité baterie nevyhazujte do netříděného komunálního odpadu.



Li-Ion



Li-Ion akumulátor. Tento produkt byl označen symbolem týkajícím se „tříděného odpadu“ pro všechny akumulátorové bloky a baterie. Následně bude produkt recyklován nebo zlikvidován odpovídajícím způsobem, aby se snížil dopad na životní prostředí. Z důvodu obsahu nebezpečných látek mohou být akumulátory nebezpečné pro životní prostředí a lidské zdraví.



Nepoužívejte pro omývání této sekačky vysokotlakou myčku.



Elektrický spotřebič třídy III



Nepotřebné elektrické přístroje by nemily být vyhazovány společně s odpadem z domácnosti. Náhodně recyklujte ve sbírnách zřízených k tomuto účelu. O možnostech recyklace se informujte na místních úřadech nebo u prodejce.



Přečtěte si provozní příručku



Odnímatelná napájecí jednotka

2. Seznam dílů

1. NABÍJECÍ PÁSEK
2. TLAČÍTKO STOP
3. RUKOJEŤ PRO NASTAVENÍ VÝŠKY SEČENÍ
4. DEŠŤOVÝ SENZOR
5. ZADNÍ HNACÍ KOLEČKO
6. NŮŽ
7. DRÁTĚNÉ KOLÍKY
8. PORT USB
9. BATERIE *
10. NOŽOVÝ KOTOUČ
11. RUKOJEŤ
12. TLAČÍTKO ZAPNUTO/VYPNUTO
13. TLAČÍTKO DOMŮ
14. KNOFLÍK
15. TLAČÍTKO START
16. DISPLEJ
17. NABÍJECÍ HROMADA
18. NABÍJECÍ ZÁKLADNA
19. KONTAKTNÍ KOLÍKY
20. NAPÁJECÍ ADAPTÉR
21. DRÁTĚNÉ KOLÍKY
22. VYMEZOVACÍ DRÁT
23. UPEVŇOVACÍ KOLÍKY NABÍJECÍ ZÁKLADNY
24. MĚŘIDLO VZDÁLENOSTI VYMEZOVACÍHO DRÁTU
25. ŠESTIHRANNÝ KLÍČ
26. SPOJOVACÍ KONEKTOR

*Standardní dodávka nemusí obsahovat veškeré vyobrazené či popsané příslušenství.

Určené použití

Tento výrobek je určen pro sečení trávníků na soukromých pozemcích. Je navržen pro časté sečení, kdy bude trávník udržován zdravější a vy-padající lépe, než kdykoliv dříve. V závislosti na rozloze vašeho trávníku může být Landxcape™ naprogramován tak, aby četnost a doba provozu nebyla ničím omezena. Zařízení není určeno pro kopání, zametání nebo čištění sněhu.

3. Ovládací panel

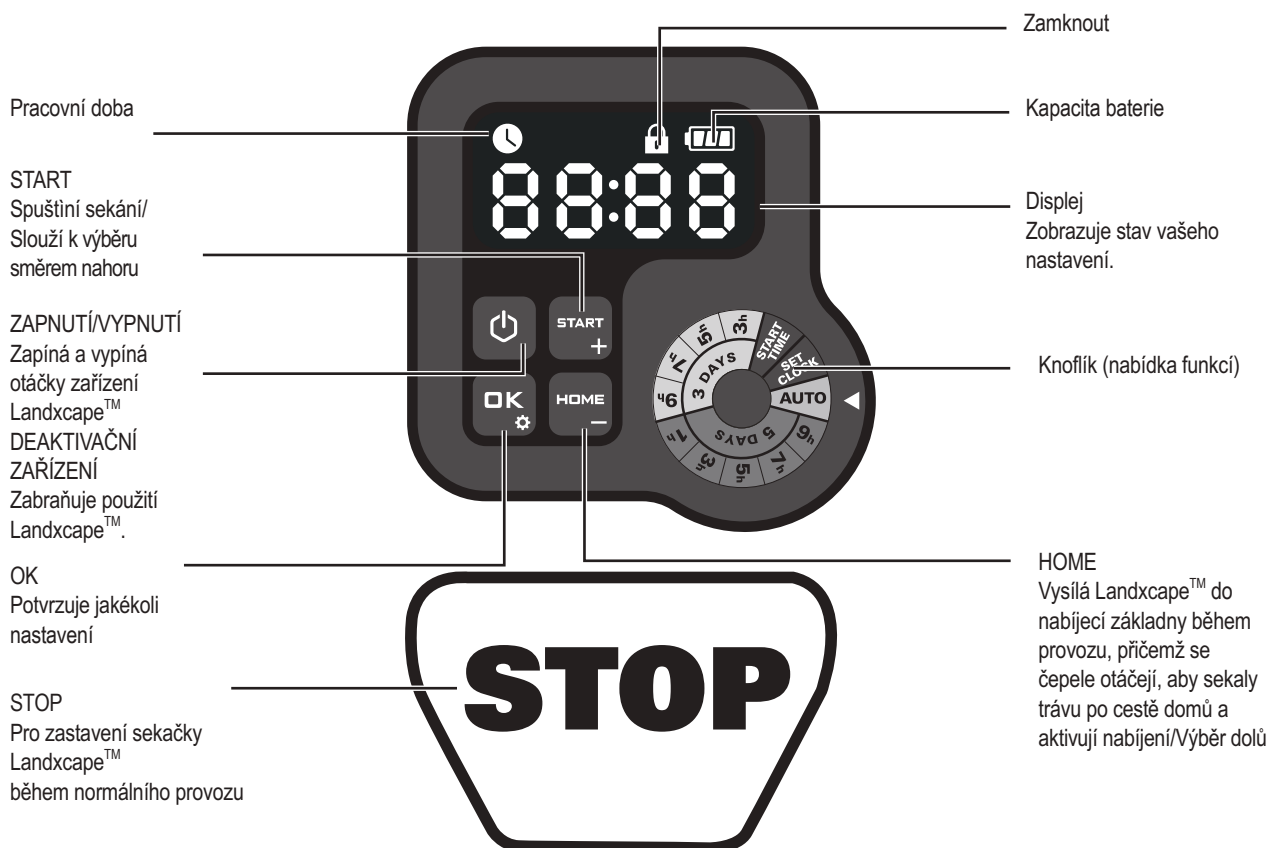

POHOTOVOSTNÍ REŽIM:
Zařízení Landxcape™ není v pracovní době.

REŽIM SPÁNKU:
Zobrazí se 🕒 ikona.
Zařízení Landxcape™ je plně nabitě a není v pracovní době.

Spuštění

- 1) Po instalaci vymešovacieho vodiče, môžete začít používať Landxcape™ (Viz Instalácia príručka pro instalaci vymešovacieho vodiče).
- 2) Nejdříve stiskněte tlačítko a počkejte. Při prvním použití zadejte výchozí vstupní kód PIN 0000 tak, že stisknete čtyřikrát , když bliká 0. (Kód PIN lze změnit, přejděte na "4.3 Nastavení")

POZNÁMKA: Zařízení Landxcape™ se vypne, pokud neobdrží do 30 sekund od zapnutí žádný pokyn. Pokud zadáte kód PIN třikrát chybně, zařízení Landxcape™ vyvolá alarm „di-di“ a pak se vypne.

- 3) Stiskněte tlačítko a potom stiskněte tlačítko , aby došlo k zahájení sekání.
- 4) Poté stisknutím tlačítka a vyšlete Landxcape™ na nabíjecí základnu, přičemž se čepele otáčejí tak, aby sekaly trávu po cestě domů. Landxcape™ bude trvale v chodu až do vybití baterie, poté se vrátí do nabíjecí základny. Jakmile bude nabíjení ukončeno, Landxcape™ bude automaticky pokračovat v sečení, nebo zůstane v nabíjecí základně podle nastaveného plánu.

POZNÁMKA: Po zapnutí zařízení Když Landxcape™ se rozsvítí všechny kontrolky na displeji a potom zhasnou. Zkontrolujte, zda není poškozena některá kontrolka. Pokud je venkovní světlo příliš silné, doporučuje se chránit displej rukou.

4. Poznejte sekačku Landxcape™

Rádi bychom vám poblahopřáli k zakoupení vaší nové sekačky Landxcape™ a k vstupu do bezstarostného života automatického sekání trávníku. Následujícími informacemi bychom vám rádi pomohli lépe pochopit, jak tato sekačka Landxcape™ pracuje.



4.1 Jak moje sekačka Landxcape™ pozná, co má sekat?

Sekačka Landxcape™ volí směr svého pohybu náhodně. Sekačka zajistí, aby byl celý váš trávník rovnoměrně posekán a aby na trávníku nezůstaly žádné nepěkné stopy po sekání (Viz obr. A).

4.2 Jak moje sekačka Landxcape™ pozná, kde má jet?

Vaše sekačka Landxcape™ je schopna provádět různé úkony sama. Tato sekačka Landxcape™ ví, kdy se musí dostat do své nabíjecí základny, aby se nabíla její baterie, pomocí senzorů detekuje dot. Může sama zastavit, zjistí-li problém a ví, že musí zastavit, poodjet a potom se otočit dokola, narazí-li do jiného předmětu nebo něčeho, co blokuje její dráhu. Sekačka Landxcape™ také automaticky zastaví rotující nožový kotouč, je-li zdvižena ze země, aby bylo zabráněno způsobení nehody.

A. Nalezení nabíjecí základny

Pokud Váš Landxcape™ potřebuje dobít, ukončí sečení a podél ohraničujícího vodiče se ve směru proti chodu hodinových ručiček vrátí zpět k nabíjecí základně.

B. Dešťové senzory

Tato sekačka Landxcape™ je vybavena dešťovými senzory, které budou detekovat kapky deště a vydají sekačce příkaz k zastavení práce a k sledování vymezeného drátu, který sekačku navede zpět do nabíjecí základny (Viz obr. B).

Sekačka Landxcape™ vyjede po absolvování prodlevy znovu sekat. Výchozí čas prodlevy je nastaven na 180 minut.

Jsou-li dešťové senzory mokré, sekačka Landxcape™ se vrátí do nabíjecí základny. Když jsou snímače deště suché, zařízení Landxcape™ zahájí odpočet časovače. Chcete-li vyřadit prodlevu způsobenou deštěm, vysušte oblast snímače a proveďte pomocí hlavního vypínače vypnutí a opětovné zapnutí sekačky. Po provedení tohoto opětovného zapnutí uvidíte, takže můžete začít opět pracovat.

C. Sledování vymezeného vodičového drátu

Sekačka Landxcape™ vždy sleduje hranici určenou vymezeným drátem a používá senzory na přední části, aby reagovala, dostane-li se příliš blízko k překážce (Viz obr. C).

D. Spuštění a zastavení během sekání (Viz obr. D, E1, E2)

Chcete-li zahájit sekání, stiskněte tlačítko ON / OFF (ZAP. / VYP.) a zadejte kód PIN. Stiskněte tlačítko **START** a potom tlačítko **OK**. Chcete-

li vydat příkaz, aby sekačka Landxcape™ ukončila sekání, potom jednoduše stiskněte tlačítko STOP na horní části sekačky. Zjistí-li sekačka Landxcape™ jakýkoli problém, na displeji se zobrazí chybová zpráva. Informace týkající se hlášení závad, najdete v části 9. Hlášené závady. A sekačka Landxcape™ se vypne, jestliže do 20 minut neobdrží od uživatele žádný příkaz.

Obnovení provozu:

- Stiskněte tlačítko **START** a potom tlačítko **OK**
- Nyní sekačka Landxcape™ zahájí sekání!

4.3 Nastavení

Před prvním spuštěním Landxcape™ byste měli použít běžnou sekačku nebo vyžinač na sekání trávy do výšky 6 cm nebo méně a poté nastavit výšku sečení Landxcape™ na maximální nastavení (6 cm) pro první sekání. Program můžete ručně nastavit otočením knoflíku.

POZNÁMKA: Při ručním nastavení programu zařízení, Pokud Landxcape™ neobdrží od uživatele během několika sekund žádný vstup, přejde na pohotovostní stránku.



Pouze pro referenci

Jak je znázorněno na obrázku výše, můžete otočit knoflíkem ve směru hodinových ručiček a proti směru hodinových ručiček.

Všimněte si šipky na pravé straně knoflíku, která ukazuje na funkci, kterou chcete vybrat.

(1) Změna kódu PIN



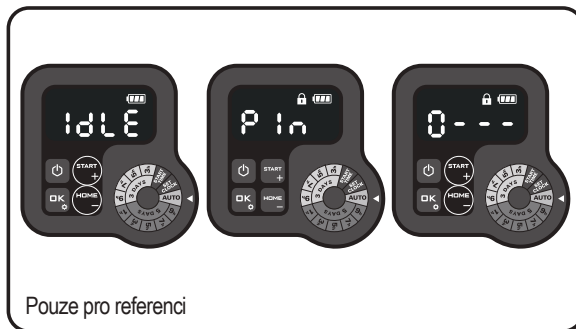

Chcete-li změnit kód PIN, podržte současně stisknutá tlačítka **START** a **HOME** po dobu 5 sekund. Ikona **Pin** bliká a posouvá se "Old Pin". Poté začne blikat první číslice, pomocí **START** nebo **HOME** zadejte starý PIN kód a poté stiskněte **OK** pro potvrzení. Další číslice bliká. Stejným způsobem dokončete další čísla. Poté se "Pin" posouvá, první číslice bliká, poté pomocí **START** nebo **HOME** vyberte požadované číslo, poté stiskněte **OK** pro potvrzení. Bude blikat další číslo. U zbývajících čísel použijte stejný postup. Například nový kód PIN je nastaven na 0326. Poté se bude na displeji posouvat blikající nápis „Pin“ a opět bude blikat první číslo. Pro zadání nového kódu PIN použijte stejný postup (v tomto příkladu 0326). Poté se bude na displeji posouvat blikající nápis „Pin0326“. Váš kód PIN byl úspěšně změněn.



Pouze pro referenci



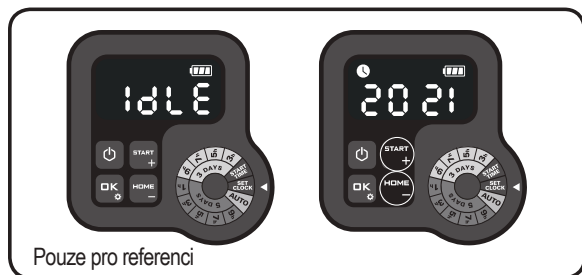

(2) Nastavení roku, data a času

Nastavení roku, data a času jsou důležité položky nastavení. Pokud tyto

položky nenastavíte, bude to mít vliv na harmonogram v následujícím nastavení. Tyto položky by měly být v pořadí roku, datum a čas. Pro nastavení roku Chcete-li nastavit rok, otočte knoflíkem do polohy ikona  a číslo na displeji blikají, například 20 21. Pomocí tlačítka  nebo  nebo vyberte požadovaný rok. Poté stisknutím tlačítka  dokončete potvrzení nastavení roku.







Pouze pro referenci

Mezitím bude ikona  znovu blikat a na displeji bude zobrazeno číslo označující datum, například 09.29 znamená 29. září. Když bliká 09, pomocí  tlačítek nebo vyberte číslo a stisknutím tlačítka  volbu potvrďte. Poté bude blikat 29. Stejným způsobem vyberte číslo a stisknutím tlačítka  dokončete potvrzení nastavení data.



Pouze pro referenci







Mezitím, bude blikat ikona  a zobrazí se čas, například 14:08. Když bliká 14, pomocí  tlačítek nebo vyberte číslo a stisknutím tlačítka  volbu potvrďte. Poté bude blikat 08, stejným způsobem vyberte číslo a stisknutím tlačítka  volbu potvrďte. Nyní je dokončeno nastavení času a zařízení Landcape™ vstoupí do pohotovostního režimu.



Pouze pro referenci

Pohotovostní režim

(3) Nastavte čas zahájení

Výchozí čas spuštění sekačky je 09:00, který lze kdykoli změnit otočením knoflíku do polohy . Po výběru času spuštění se na displeji zobrazí výchozí čas spuštění (09:00). Na displeji bliká ikona  a číslo. Když bliká 09, pomocí  nebo  vyberte číslo a poté stiskněte  pro potvrzení. Potom bude blikat 00, stejnou metodou vyberte číslo a poté stiskněte  pro potvrzení. Nyní, když je nastaven čas zahájení, přejde Landcape™ na pohotovostní stránku. Například pomocí výše uvedené metody k nastavení času zahájení na

10:30 začne váš Landcape™ ořezávat v 10:30.



Pouze pro referenci

Pohotovostní režim

(4) Vypracujte pracovní plán

Možnost 1. AUTO (Doporučený pracovní plán podle regionálního nastavení)

Otočte knoflíkem do polohy . Například A800. Číslo bude blikat. Pomocí  nebo  vyberte požadovanou plochu trávníku a poté stiskněte  pro potvrzení.



Pouze pro referenci

V následující tabulce je uvedena výchozí pracovní doba aplikace Landcape™:

Plocha (m ²)	Plán						
	Neděle	Pondělí	Úterý	Středa	Čtvrtek	Pátek	Sobota
50	/	/	práce *	/	/	práce *	/
100	/	práce *	/	práce	/	práce *	/
150	/	práce *	/	práce	/	práce *	/
200 ~ 1000**	/	práce *	práce	práce	práce	práce *	/

* Řezání nití bude provedeno při prvním sekání dne.

** V tomto případě se pracovní doba liší od pondělí do pátku. Záleží na oblasti, kterou nastavíte.

Možnost 2. Ručně nastavte pracovní plán

Pracovní dobu můžete snadno upravit otočením knoflíku. Otáčením knoflíku vyberte požadovanou pracovní dobu. Například "3d 3h", což znamená, že váš Landcape™ bude fungovat 3 dny (pondělí, středa a pátek) a bude trvat 3 hodiny denně.

Poznámka: Ponechte si nastavenou pracovní dobu na knoflíku a váš Landcape™ bude na jeho základě cyklicky fungovat.

Například pokud je čas zahájení nastaven na 10:00 a pracovní čas nastaven na 3d3h, Landcape™ bude v pondělí, středu a pátek cyklicky ořezávat od 10:00 do 13:00. Pokud spustíte Landcape™ v úterý ve 14:00, bude Landcape™ oříznut pouze jednou.

TABULKA 1

Rozvrh 3 dnů

Čas / Denně	Neděle	Pondělí	Úterý	Středa	Čtvrtek	Pátek	Sobota
3 H	/	Práce *	/	Práce	/	Práce *	/
5 H	/	Práce *	/	Práce	/	Práce *	/
7 H	/	Práce *	/	Práce	/	Práce *	/
9 H	/	Práce *	/	Práce	/	Práce *	/



Pouze pro referenci

TABULKA 2

Rozvrh 5 dnů							
Čas / Denně	Neděle	Pondělí	Úterý	Středa	Čtvrtek	Pátek	Sobota
1 h	/	práce *	práce	práce	práce	práce *	/
3 h	/	práce *	práce	práce	práce	práce *	/
5 h	/	práce *	práce	práce	práce	práce *	/
7 h	/	práce *	práce	práce	práce	práce *	/
9 h	/	práce *	práce	práce	práce	práce *	/

* Řezání nití bude provedeno při prvním sekání dne.

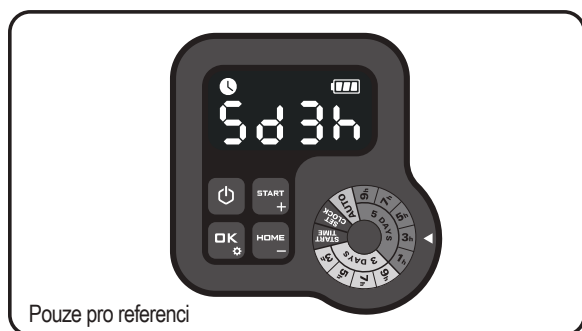

Pouze pro referenci

Poznámka: Pokud pracujete v souladu s pracovním plánem, stiskněte a přinutí Landxcape™ ukončit práci dne.

4.4 Jak účinně bude moje sekačka Landxcape™ provádět sekání trávníku?

Doby sekání jsou různé pro každý trávník v závislosti na faktorech uvedených níže. Postupně nastavujte dobu sekání tak, abyste umožnili sekačce Landxcape™ provádět sekání každý den, dokud nenaleznete nejvhodnější nastavení.

Vaše sekačka Landxcape™ může posekat různě velkou plochu trávníku, ale závisí to na různých faktorech, jako jsou:

- Druhy trávy na vašem trávníku a jeho výška
- Nabroušení nožů sekačky
- Vlhkost
- Okolní teplota
- Množství překážek v trávníku

Na rozdíl od většiny ostatních sekaček, Landxcape™ využívá systém postranního záběru, který je schopen poséci tolik okolní trávy, jak je jen možné. Navíc otvory ve spodní části nabíjecí základny umožňují prorůstání trávy, což přináší elegantní vzhled.

Výšku řezu Landxcape™ lze nastavit. Před prvním spuštěním zařízení Landxcape™ byste pomocí ruční sekačky posekat trávu na výšku max. 6 cm. Při prvním sečení potom nastavte výšku sekání zařízení Landxcape™ na maximální nastavení (6 cm). (Viz obr. F)

Tato sekačka Landxcape™ bude provádět sekání nejlépe v suchém počasí. Dokud je trávník robustní, může Landxcape™ pracovat v deštivých dnech. Pravidelně kontrolujte a čistěte sekačku na trávu. Vaše sekačka Landxcape™ může být také poškozena při bouřce s blesky. Dojde-li k bouřce s blesky, chraňte sekačku Landxcape™ odpojením nabíjecí základny od napájecího zdroje a odpojením vymezovacího drátu. Zajistěte, aby nebylo umožněno nabíjení sekačky Landxcape™.

Vaše sekačka Landxcape™ má ráda sekání trávníku a vyžaduje udržování nožů v dobrém stavu, aby bylo umožněno co nejvyšší sekání. Tato sekačka Landxcape™ může provádět většinu úkonů sama, ale někdy bude vyžadovat vaši pomoc, aby bylo zabráněno jejímu poškození.

- Nikdy nenechávejte sekačku Landxcape™ přejezdět přes šterkové povrchy.
- Odstraňte překážky nebo zabraňte přístupu k překážkám, na které by mohla sekačka Landxcape™ náhodně vyjet, přičemž by mohlo dojít k poškození nožového kotouče.
- Odstraňte z trávníku všechny nečistoty a cizí předměty.

5. Aplikace (pouze pro určité modely, viz kapitola Technické údaje a Prohlášení o shodě)

Váš Landxcape™ se dokáže spojit s chytrým telefonem. Pomocí aplikace Landxcape™ pro váš smartphone můžete změnit obecná nastavení Landxcape™ a zobrazit stav stroje a chybové zprávy.

Kontrolní seznam úkonů před připojením aplikace ke službě Landxcape™

Krok 1: Kontrola vašeho chytrého telefonu

1. Ujistěte se, že bezdrátové připojení Wi-Fi, které je součástí telefonu, je 2,4 GHz namísto 5 GHz.

Příklad:



2. Ujistěte se, zda je aplikace APP, která je nainstalovaná v telefonu, nejnovější verze.

Krok 2: Kontrola vaší sekačky your Landxcape™

1. Ujistěte se, že vaše zařízení Landxcape™ je ve stejném prostředí směrovače, jako váš chytrý telefon.
 2. Ujistěte se, že firmware vaší sekačky Landxcape™ je nejnovější verze.
 3. Ujistěte se, že vzdálenost mezi vaší sekačkou Landxcape™ a chytrým telefonem je během připojení co nejkratší (méně než 3 metry).
 4. Ujistěte se, že vzdálenost mezi vaší sekačkou Landxcape™ a směrovačem je během připojení co nejkratší (méně než 3 metry).
- Krok 3: Pokud tento problém není možné vyřešit výše uvedenými dvěma kroky, zkontrolujte prosím váš směrovač

Krok 3: Zkontrolujte váš router

1. Ujistěte se, že směrovač pracuje v pásmu 2,4 GHz nebo 2,4G

Hz v kombinaci s 5 GHz, a povolte prosím pásmo 2,4 GHz.

- Ujistěte se, že je váš režim směrovače u bezdrátového nastavení 802.11 nastaven na kombinovaný b / g / n. (Viz obr. 1)
- Ujistěte se, že šířka bezdrátového pásma / pásma směrovače je nastavena na hodnotu Auto nebo 20 M nebo 20 M v kombinaci se 40 M. (Viz obr. 1)
- Ujistěte se, že směrovač má Povolenu funkci vysílání SSID při připojení zařízení k aplikaci APP. Po úspěšném připojení ji můžete zavřít. (Viz obr. 1)



Fig. 1

5. Zkontrolujte, zda je povolena funkce DHCP. (Viz obr. 2)



Fig. 2

- Pokud máte směrovač "Fritz! Box", ujistěte se, že je v nastavení aktivováno "Povolit komunikaci mezi zařízeními ve stejné síti".
- Ujistěte se, zda je otevřen port TCP 8883. Pokud je blokováno (Viz obr. 3), nastavení upravte.

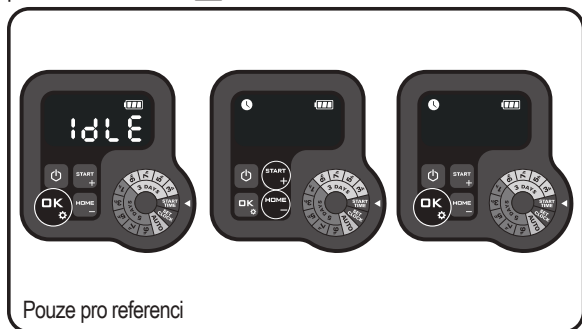

Fig. 3

Pro připojení smartphonu k vašemu Landxcape™:

Krok 1: Chcete-li stáhnout aplikaci Landxcape™, naskenujte níže uvedený QR kód nebo jej stáhněte z Playstore (Google-Android), AppleStore (Apple-iOS) nebo z našich webových stránek www.landxcape-robotics.com.

Krok 2: Tlačítko **OK** držte stisknuté po dobu 3 sekund, ikona  začne blikat. Pomocí **START** nebo **HOME** vyberte ikonu , poté potvrďte stisknutím **OK**.



Krok 3: Zadejte aplikaci Landxcape™, a podle pokynů se připojte k vaší síti Wi-Fi.

* Sériové číslo naleznete na zadní straně Landxcape™ jak je znázorněno na obrázku. (Viz. obr. Q)



POZNÁMKA:

- Pokud se nastavení vaší Wi-Fi změní, je třeba Landxcape™ znovu nastavit podle kroku 3.
- Pokud se Landxcape™ nachází v oblasti s nízkým, nebo žádným signálem Wi-Fi, nemusí být pokyny odeslané z mobilní aplikace provedeny okamžitě. Landxcape™ obdrží pokyny, když se vrátí do oblasti s dobrým signálem Wi-Fi.
- Pro silný signál Wi-Fi, k zajištění stabilního připojení, se do

6. Základy týkající se vymezení drátu

6.1 Kolíkování vymezení drátu

Pro nastavení správné vzdálenosti od hranice vašeho trávníku použijte dodávané měřidlo vzdálenosti vymezení drátu (více než 26 cm). Jedná se o doporučenou vzdálenost. Při zajištění správné instalace použijte dodané měřidlo vzdálenosti.

Pokud váš soused také používá sekačku Landxcape™, musíte mezi vašim vymezením drátů a vymezením drátů vašich sousedů udržovat vzdálenost minimálně 1 metry.

Vymezení drátů musí přesně vymezovat plochu určenou pro sekání. Vaše sekačka Landxcape™ bude zmatena dalšími ohyby nebo smyčkami vymezení drátů, které nebudou součástí plochy určené pro sekání (Viz obr. G). Zůstane-li vám po vytýčení plochy trávníku přebytek vymezení drátů, zbývající část drátu odřízněte a uložte ji na jiné místo. Je ovšem důležité, abyste ponechali potřebnou délku vymezení drátů na místě, kde bude připojen k nabíjecí základně, aby mohl být připojen a aby mohl zůstat zahřabaný.

6.2 Zahřabání vymezení drátů

Plánujete-li zahřabání vymezení drátů do země, proto vám doporučujeme nejdříve upevnit vymezení drátů k trávníku tak, aby bylo v případě nutnosti umožněno upravení jeho polohy. Jakmile dokončíte instalaci vymezení drátů, doporučujeme vám, abyste stisknutím tlačítek **HOME** a **OK** dali sekačce Landxcape™ příkaz k tomu, aby sledovala vymezení drátů. Tímto způsobem umožníte sekačce Landxcape™, aby se před zahřabáním vymezení drátů přizpůsobila svému novému pracovnímu prostředí.

Při sledování sekačky Landxcape™, která vyhledává nabíjecí základnu, můžete provádět úpravy polohy vymezení drátů, abyste zajistili bezproblémové sledování vymezení drátů sekačkou Landxcape™ při vyhledávání nabíjecí základny. Tímto způsobem umožníte sekačce Landxcape™, aby se před zahřabáním vymezení drátů přizpůsobila svému novému pracovnímu prostředí a aby úspěšně pracovala s nabíjecí základnou.

6.3 Spojení vymezení drátů

Musíte-li provést prodloužení a spojení vymezení drátů, použijte spojku. Tato spojka je vodotěsná a zajišťuje spolehlivé elektrické zapojení. Zasuňte oba konce vodiče do jakýchkoli dvou ze tří otvorů na spojce. Zjistěte, aby byly vodiče zcela zasunuty do spojky tak, aby byly oba

konce vodičů viditelně přes průhlednou část na druhé straně spojky. (Viz obr. H) Pro úplné stlačení tlačítka na horní části spojky použijte kleště. (Viz obr. I1, I2)

VAROVÁNÍ: Jednoduché spletení vymezovacích vodičů a použití izolační pásky nebo použití šroubovací svorkovnice není pro provedení spoje doporučeno. Půdní vlhkost může způsobit oxidaci vodičů, což po určité době povede k přerušení obvodu.

7. Aktualizace softwaru

Jakmile bude k dispozici nová verze softwaru pro tuto sekačku Landxcape™, může být provedena jeho aktualizace. Poslední verzi software lze stáhnout z našich webových stránek www.landxcape-robotics.com.

Aktualizace pomocí USB. Na stránce ke stažení si prostudujte podrobné pokyny:

- (1) Nejnovější verzi softwaru naleznete na adrese: www.landxcape-robotics.com. Uložte soubor na prázdný disk USB (jednotku flash) naformátovaný systémem **FAT32**. Odstraňte veškeré další soubory na disku a zkontrolujte formát. Pokud jednotka není naformátována systémem **FAT32**, přeformátujte ji.
- (2) Landxcape™ umístěte na zabezpečený a rovný povrch. Stisknutím tlačítka  vypnete zařízení Landxcape.
- (3) Do portu vložte USB disk (flash disk). (Viz obr. J1)
- (4) Zapněte zařízení Landxcape. Automaticky se spustí aktualizace. Počkejte, dokud se na displeji nezobrazí zpráva „USB“ (viz obr. J2, J3), potom odpojte jednotku USB (flash disk) a pevně uzavřete ochranný kryt. Když se na displeji zobrazí „- - -“, aktualizace není dokončena a zařízení Landxcape™ přejde na stránku kódu PIN.

Dodaný návod k použití vychází z výchozího softwaru, který je používán při hromadné výrobě. Některé nové vlastnosti/funkce, kterými disponuje nová verze, nemusí být v návodu uvedeny. Objevíte-li některá nastavení, která nejsou uvedena v návodu, navštivte prosím internetovou adresu www.landxcape-robotics.com a stáhněte si nejnovější návod.

8. Údržba

Vaše sekačka Landxcape™ musí být občas zkontrolována. Práce sekačky Landxcape™ je náročná a občas musí být provedeno její vyčištění a také výměna některých dílů, které mohou být opotřebené. Nikdy nepoužívejte tuto Landxcape™, je-li poškozen její spínač zapnuto/vypnuto. Před prováděním jakékoli údržby nebo servisu proveďte vypnutí tohoto zařízení.

V následujícím textu vám chceme poskytnout informace o tom, jak provádět údržbu vaší sekačky Landxcape™.

8.1 Udržujte ostré nože sekačky

VAROVÁNÍ: Před čištěním, seřízením nebo před výměnou nožů vaší Landxcape™ VYPNĚTE a nasadte si ochranné rukavice.

VAROVÁNÍ: Budete-li montovat nové nože, zajistěte, aby byly vždy vyměněny VŠECHNY nože. Při montáži nových nožů vždy používejte nové šrouby. To je důležité k zajištění trvalého ostří nožů a rovnováhu rotačního kotouče s noži. Nebudou-li použity nové šrouby, mohlo by dojít k způsobení vážného zranění.

Sekačka Landxcape™ neseká trávu jako ostatní sekačky. Její nože jsou ostré jako břitva na všech 2 hranách a z důvodu dosažení maximálního rezného výkonu rotují v obou směrech (Viz obr. K). Každý nůž vaší

sekačky Landxcape™ má 2 rezné hrany. Nožový kotouč se bude náhodně otáčet směrem dopředu a dozadu a bude využívat obě sekací hrany. Tím bude minimalizována četnost výměn rezných čepelí. Životnost každého nože při každodenním sekání je až 2 měsíce. Vždy provádějte vizuální kontrolu, nejsou-li nože odštipnuty nebo jinak poškozeny. Jsou-li nože tupé a opotřebené, měly by být nahrazeny novými noži, které jsou dodány s vaší sekačkou Landxcape™. Náhradní nože jsou k dispozici také u nejbližšího autorizovaného prodejce Landxcape™.

A. Výměna nožů

Po určité době, obvykle po každé sezóně, bude u vaší sekačky Landxcape™ nutné provedení výměny nožů. Proto se při výměně nožů ujistěte, zda jsou vyměněny všechny nože současně. Při výměně můžete použít jednu ze sad náhradních nožů a šroubů, které jsou dodávány společně s vaší sekačkou Landxcape™.

Před prováděním výměny nožů sekačku Landxcape™ vždy vypněte a použijte ochranné rukavice. Potom postupujte podle následujících kroků:

1. Opatrně sekačku Landxcape™ obraťte.
2. Sejměte kryt baterie a vyjměte baterii.
3. Pomocí šroubováku vyšroubujte šrouby upevňující nože. (Viz obr. L)
4. Řádně upevněte nové nože pomocí nových šroubů.
5. Vložte zpět baterii a zavřete kryt baterie.

Důležité: Po upevnění nožů k nožovému kotouči pomocí šroubů se ujistěte, zda se nožový kotouč může volně otáčet.

8.2 Udržujte sekačku v čistotě

VAROVÁNÍ: Před čištěním vaší Landxcape™ VYPNĚTE. Před čištěním nožového kotouče si nasadte ochranné rukavice a nepoužívejte proud vody.

A. Čištění krytu sekačky

Vaše sekačka Landxcape™ bude mnohem lépe pracovat a bude mít delší provozní životnost, bude-li pravidelně prováděno její čištění. I když je vaše sekačka Landxcape™ elektrické zařízení, budete muset být při čištění velmi opatrní, **proto při čištění sekačky Landxcape™ nepoužívejte hadici, vysokotlaké myčky nebo jiný zdroj tekoucí vody.** Nejlepším řešením je použití ručního postřikovače naplněného vodou. Při čištění krytu této sekačky používejte měkký kartáč nebo čistý hadr a vyvarujte se použití rozpouštědel nebo leštidel (Viz obr. M). Nakonec zkontrolujte, zda jste odstranili všechny zbytky nahromaděné posekané trávy a jiné nečistoty.

B. Čištění spodní části sekačky

Opět je velmi důležité, abyste vaší sekačku Landxcape™ vypnuli pomocí tlačítka zapnuto/vypnuto a abyste si před manipulací s nožovým kotoučem nasadili ochranné rukavice.

Nejdříve otočte sekačku Landxcape™ spodní stranou nahoru, aby byl vidět podvozek. Zde můžete vidět nožový kotouč, podvozek, přední kolečka a hnací kolečka. Vše kompletně očistěte pomocí měkkého kartáče nebo vlhkého hadru.

VAROVÁNÍ: NIKDY nečistěte spodní část sekačky Landxcape™ oplachováním vodou. Mohlo by dojít k poškození komponentů sekačky. (Viz obr. N1, N2)

Otočte žací kotoučem, abyste se ujistili, zda se volně otáčí. Zkontrolujte, zda se nože volně otáčejí okolo přídržných šroubů. Jakékoliv překážky odstraňte.

Důležité: Odstraňte všechny zachycené nečistoty, aby nemohly způsobit prasknutí nožového kotouče. Dokonce i ta nejtenčí prasklina může snížit provozní výkon vaší sekačky Landxcape™.

C. Čištění kontaktních kolíků a nabíjecích pásků

Pomocí vhodného hadru očistěte kontaktní kolíky nacházející se na nabíjecí základně a nabíjecí pásek na sekačce Landxcape™. Pravidelně odstraňujte všechny zbytky nahromaděné posekané trávy a nečistoty

nacházející se v blízkosti kontaktních kolíků a nabíjecích pásků, abyste vždy zajistili úspěšné nabíjení baterie sekačky Landxcape™. Landxcape™ se reïncarcã cu succes de fiecare datã.

8.3 Životnost baterie

Srdcem sekačky Landxcape™ je jeho baterie Li-Ion s napájecím napětím 20 V. Pro správné skladování baterie dbejte na to, aby byla plně nabitá a uchovávána na chladném a suchém místě.

POZNÁMKA: Doporučená provozní teplota sekačky Landxcape™ je v rozmezí 0-55°C.

Provozní životnost baterie sekačky Landxcape™ závisí na různých faktorech, jako jsou:

- Doba trvání sezóny sekání ve vašem regionu
- Počet hodin, kdy bude sekačka Landxcape™ každý den provádět sekání
- Údržba baterie během uložení

Sekačka Landxcape™ může být nabíjena ručně bez použití vymezovacího drátu.

1. Připojte nabíjecí základnu k vhodnému napájecímu zdroji. Rozsvítí se zelená kontrolka nabíjecí základny.

2. Ručně umístěte sekačku Landxcape™, která je vypnuta, do nabíjecí základny. (Viz obr. 0)

3. Na nabíjecí základně bliká zelená kontrolka, sekačka Landxcape™ se začne nabíjet.

8.4 Uložení v zimě

Provozní životnost sekačky Landxcape™ bude delší, zajistíte-li v zimním období její kvalitní uložení. Přestože to nemusí být jednoduché, doporučujeme vám, abyste v zimním období uložili sekačku Landxcape™ v kůlně nebo v garáži.

Před přípravou vaší sekačky Landxcape™ na uložení v zimní sezóně vám doporučujeme:

- Očistěte celou sekačku Landxcape™
- Baterii plně nabijte a vyjměte ji ze zařízení Landxcape
- Proveďte vypnutí

K maximalizaci životnosti baterie před skladováním v zimě baterii plně nabijte a vyjměte ji ze zařízení Landxcape.

VAROVÁNÍ: Chraňte spodní část sekačky Landxcape™ před kontaktem s vodou. NIKDY sekačku Landxcape™ neukládejte venku spodní stranou nahoru, aby nemohlo dojít ke kontaktu s vodou.

Vymezovací drát může být ponechán v zemi, ale jeho koncové části musí být chráněny, například zasunutím do nádoby s mazivem. Je-li nabíjecí základna ponechána v zimním období venku, nechejte vymezovací dráty připojeny k této základně.

POZNÁMKA: Před opětovným uvedením sekačky Landxcape™ do provozu po ukončení zimní sezóny se ujistěte, zda jsou nabíjecí pásky a kontaktní kolíky čisté. Při čištění vám doporučujeme používat jemný smrkový papír.

8.5 Výměna baterie

VAROVÁNÍ: Před jakýmkoli seřizováním, výměnou nebo opravou proveďte odpojení napájení. Před výměnou nožů váš Landxcape™ VYPNĚTE a nasadte si ochranné rukavice.

Chcete-li provést výměnu baterie, postupujte podle následujících kroků:

1. Opatrně obraťte sekačku Landxcape™ spodní stranou nahoru.
2. Vyšroubujte šrouby nacházející se na krytu baterie. Sejměte kryt baterie. (Viz obr. P1)
3. Opatrně vytáhněte nahoru starou baterii. Stiskněte západku a uvolněte konektory. (Viz obr. P2)

POZNÁMKA: Netahejte za kabely. Držte konektory a uvolněte západky.

























4. Připojte novou originální baterii řádným upevněním konektorů, které musí být zajištěny v určené poloze. (Viz obr. P3, P4)
5. Baterii vložte podle obrázku. (Viz obr. P5) Nasaďte na původní místo kryt baterie a pevně utáhněte šrouby.

9. Funkční hlášení



Displej	Zpráva	Akce
- F ! -	Zpoždění kvůli dešti aktivováno.	Není nutná žádná akce.

10. Chybová hlášení

Příznak	Příčina	Řešení
---------	---------	--------

- E 1 -	Sekačka Landxcape™ se nachází mimo pracovní prostor.	<ol style="list-style-type: none"> Nachází-li se sekačka Landxcape™ aktuálně mimo svůj pracovní prostor: vypněte napájení a přeneste sekačku Landxcape™ do pracovního prostoru. Stiskněte tlačítko  a potom tlačítko . Nachází-li se sekačka Landxcape™ uvnitř svého pracovního prostoru, zkontrolujte, zda LED na nabíjecí základně svítí zeleně. Pokud ne, zkontrolujte, zda je nabíjecí základna správně připojena k nabíječce a zda je nabíječka připojena ke vhodnému napájecímu zdroji. Pokud ano, znamená to, že jsou konce vymezovacích drátů spojeny nesprávně a je nutné je připojit naopak. Rozsvítí se červená kontrolka nabíjecí základny, potvrďte, že je omezovací vodič dobře napojen na svorky nabíjecí základny. Pokud problém přetrvává, zkontrolujte, zda není omezovací vodič přerušen.
- E 2 -	Zablokovaná kolečka	<ol style="list-style-type: none"> Vypněte napájení: přeneste sekačku Landxcape™ na místo, kde nejsou žádné překážky. Zapněte napájení. Stiskněte tlačítko  a potom tlačítko . Je-li stále zobrazeno chybové hlášení, vypněte napájení, otočte sekačku spodní stranou nahoru a zkontrolujte, nachází-li se na kolečkách něco, co by bránilo jejich otáčení. Odstraňte všechny možné překážky, otočte sekačku Landxcape™ do pracovní polohy a zapněte napájení. Stiskněte tlačítko  a potom tlačítko .
- E 3 -	Nožový kotouč je zablokován	<ol style="list-style-type: none"> Vypněte napájení. Otočte sekačku Landxcape™ spodní stranou nahoru a zkontrolujte, zda se na nožovém kotouči nenachází něco, co by bránilo jeho otáčení. Odstraňte všechny možné překážky. Otočte sekačku Landxcape™ do provozní polohy a přeneste ji na místo, kde není vysoká tráva nebo upravte nastavení výšky sekání. Zapněte napájení. Stiskněte tlačítko  a potom tlačítko .
- E 4 -	Sekačka Landxcape™ uvázla.	<ol style="list-style-type: none"> Vypněte napájení. Přeneste sekačku Landxcape™ na místo, kde nejsou žádné překážky. Zapněte napájení. Stiskněte tlačítko  a potom tlačítko . Je-li stále zobrazeno chybové hlášení, vypněte napájení, otočte sekačku Landxcape™ spodní stranou nahoru a zkontrolujte, zda nějaká překážka nebrání otáčení kol. Odstraňte všechny možné překážky, otočte sekačku Landxcape™ do pracovní polohy a zapněte napájení. Stiskněte tlačítko  a potom tlačítko .
- E 5 -	Sekačka Landxcape™ je zvednuta.	<ol style="list-style-type: none"> Vypněte napájení. Přeneste sekačku Landxcape™ na místo, kde nejsou žádné překážky. Zapněte napájení. Press then . Je-li stále zobrazeno chybové hlášení, vypněte napájení, vypněte zařízení Landxcape, otočte zařízení Landxcape™ vzhůru nohama a zkontrolujte, zda je něco nebrání otáčení předních kol. Odstraňte všechny možné předměty, otočte sekačku Landxcape™ do pracovní polohy a zapněte napájení. Stiskněte tlačítko  a potom tlačítko .
- E 6 -	Sekačka Landxcape™ je obrácena spodní stranou nahoru.	Postavte sekačku Landxcape™ do pracovní polohy. Stiskněte tlačítko  a potom tlačítko  .
- E 7 -	Závada baterie	<ol style="list-style-type: none"> Zkontrolujte teplotu baterie. Pokud je teplota příliš vysoká, počkejte, dokud teplota neklesne. Stiskněte  pak . Vyměňte za novou baterii. Restartujte zařízení Landxcape™. Stiskněte  pak . Pokud se chyba vyskytuje opakovaně, zkuste změnit pracovní plán.
- E 8 -	Trvá příliš dlouho, než se zařízení Landxcape™ vrátí zpět do nabíjecí základny.	Zařízení Landxcape™ dávejte nabíjet do nabíjecí základny ručně. Jakmile je zařízení Landxcape™ plně nabit, stiskněte následně tlačítko   . Přečtěte si instalační příručku.
- E 9 -	To se může stát například proto, že se váš router vypnul nebo došlo ke změně Wi-Fi routeru či poskytovatele sítě.	Připojte znovu sekačku Landxcape™ k síti Wi-Fi, se kterou byla předtím spárována. Není-li to možné, obraťte se na oddělení služeb zákazníkům.
- E E -	Neznámá chyba.	Restartujte zařízení Landxcape™. Stiskněte  pak  . Jestliže se toto chybové hlášení stále zobrazuje, obraťte se na zástupce servisu.

POZNÁMKA



- Před spuštěním sekačky Landxcape™ vždy zkontrolujte, zda se nachází uvnitř svého pracovního prostoru. Není-li v pracovním prostoru, na displeji se zobrazí oznámení “ - E 1 -”. Tato zpráva bude zobrazena také v případě, je-li sekačka Landxcape™ při spuštění posazena na vymezovacím vodičím drátě.
- Chcete-li z jakéhokoli důvodu - například večírek, hra dětí - zaparkovat vaši sekačku Landxcape™ v nabíjecí základně: stiskněte tlačítko  a potom . Landxcape™ přejede do nabíjecí základny a zůstane v této základně. Nebo stisknutím  zavřete Landxcape™.

- Dochází-li při sekání opakovaně k chybě na stejném místě trávníku, můžete mít problém s vymezovacím vodičím drátem. Postupujte proto podle výše uvedených pokynů pro instalaci tohoto drátu a proveďte řádnou kontrolu provedené instalace.
- Je-li váš trávník rozdělen na dvě samostatné plochy, spojené koridorem užším než 1 m, z nichž jeden není vybaven nabíjecí základnou: Dojde-li k vybití sekačky Landxcape™, přeneste ji ručně do nabíjecí základny: aby došlo k zahájení procesu nabíjení.
- Dojde-li jednou za čas k abnormálnímu chodu sekačky Landxcape™, zkuste ji vypnout a znovu spustit. Pokud není závada odstraněna, zkuste vyjmout a opět vložit akumulátor. Nedojde-li k odstranění problému tímto způsobem, kontaktujte prosím autorizovaný servis Landxcape™, kde vám pomohou.
- Nepoužívejte pro omývání této sekačky vysokotlakou myčku. Mohlo by dojít k poškození baterie nebo sekačky.

11. Hledání závad

Nepracuje-li vaše sekačka Landxcape™ správně, postupujte podle níže uvedených pokynů pro odstraňování závad. Jestliže problémy stále přetrvávají, kontaktujte autorizovaného prodejce.

Příznak	Příčina	Řešení
LED kontrolka na nabíjecí stanici se nerozsvítí	Sekačka není napájena	Zkontrolujte, zda je napájecí kabel řádně připojen k nabíječce a zda je nabíječka připojena ke vhodnému napájecímu zdroji.
Rozsvítí se červená kontrolka nabíjecí základny	Není připojen vymezovací vodič drát	Zkontrolujte, zda je vymezovací drát správně připojen k nabíjecí základně. Zkontrolujte, zda nejsou ve vymezovacím drátu trhliny, zejména na koncích vodiče.
Sekačka Landxcape™ je zapnutá, ale nožový kotouč se nepohybuje	Sekačka Landxcape™ vyhledává nabíjecí základnu (Pokud jste nestiskli tlačítko  pro přechod do nabíjecí základny).	To je normální, sekačka Landxcape™ musí být nabita, otáčení nožového kotouče je při vyhledávání nabíjecí základny automaticky zastaveno.
Sekačka Landxcape™ vibruje	Mohou být poškozeny nože. Zkontrolujte stav nožového kotouče.	Zkontrolujte nože a jsou-li poškozeny, proveďte jejich výměnu. Odstraňte nečistoty a cizí předměty nacházející se na nožích a na kotouči.
Tráva je sekána nerovnoměrně	Sekačka Landxcape™ nepracuje dostatečný počet hodin denně.	Přidejte více hodin do doby sekání
	Sečená plocha je příliš velká.	Pokuste se zmenšit velikost sekané plochy nebo přidejte více hodin do doby sekání
	Nože jsou tupé.	Vyměňte všechny nože a šrouby, aby bylo zaručeno vyvážení nožového kotouče.
	Výška sekání je nastavena příliš nízkou vzhledem k délce stébel trávy.	Zvyšte výšku sekání a potom ji postupně snižujte
	Došlo k navinutí trávy nebo jiného předmětu na nožový kotouč.	Zkontrolujte nožový kotouč - odstraňte trávu nebo jiný předmět.
	Na nožovém kotouči nebo na rámu motoru je nahromaděna tráva.	Ujistěte se, zda se volně otáčí nožový kotouč. Je-li to nutné, můžete demontovat nožový kotouč a potom můžete odstranit nahromaděný materiál.
Sekačka Landxcape™ je uvnitř pracovního prostoru a vymezovací drát je připojen. Avšak na displeji je uvedeno "- E ! -".	Krajní konce vymezovacích drátů jsou nesprávně připojeny.	Konce vymezovacích drátů připojte naopak.
	Omezovací vodič je přerušený.	Opravte poškozený omezovací vodič pomocí konektorů.
Doba nabíjení trvá mnohem déle, než je její určená hodnota.	Špatné spojení způsobené nečistotami na nabíjecím pásku.	Pomocí vhodného hadru očistěte kontaktní kolíky nacházející se na nabíjecí základně a nabíjecí pásek na sekačce Landxcape™.
	Byl aktivován program ochrany nabíjení z důvodu vysoké teploty	Umístěte nabíjecí základnu do stínu nebo počkejte, dokud nedojde k poklesu teploty.
Sekačka se nenabíjí	Není k dispozici napájecí napětí	Zkontrolujte, zda je napájecí kabel řádně připojen k nabíječce a zda je nabíječka připojena ke vhodnému napájecímu zdroji.
	Během ručního nabíjení nepracuje správně	Přejděte na manuální dobíjení v oddílu 7.3.
Sekačka Landxcape™ začíná mít mezi každým nabíjením stále kratší provozní dobu	Nožový kotouč je něčím zablokovaný	Demontujte nožový kotouč a očistěte jej. Tráva je příliš vysoká a příliš silná.
	Sekačka Landxcape™ se silně otřásá.	Zkontrolujte nožový kotouč a nože, odstraňte trávu nebo jiné předměty.
	Baterie může být vybitá nebo příliš stará	Použijte novou baterii.

Sekačka Landxcape™ nepracuje ve správnou dobu.	Hodiny nejsou nastaveny na správnou dobu	Nastavte hodiny na správný čas, přejděte k oddílu 4.3.
	Naprogramovaná doba sekání pro Landxcape™ není správná.	Změňte nastavené doby pro spuštění a zastavení sekačky.
	Landxcape™ je ukotven v nabíjecí základně manuálně.	Stiskněte tlačítko  a potom tlačítko  .
	Baterie se nenabíjí, neboť její teplota v horkém počasí stoupla nad 55°C.	Počkejte, dokud baterie nevychladne.
Sekačka Landxcape™ nemůže správně zaparkovat v nabíjecí základně.	Vlivy prostředí	Znovu spusťte sekačku Landxcape™.
	Špatné spojení způsobené nečistotami na nabíjecím pásku.	Pomocí vhodného hadru očistěte kontaktní kolíky nacházející se na nabíjecí základně a nabíjecí pásek na sekačce Landxcape™.
Zelená kontrolka na nabíjecí základně se ROZSVÍTÍ před dokončením nabíjení.	Dochází k přehřívání nabíjecí základny.	Umístěte nabíjecí základnu do stínu nebo počkejte, dokud nedojde k poklesu teploty.
Landxcape™ přejíždí přes vymezení drát.	Vymezení drát byl nainstalován s příliš ostrými rohy.	Zkontrolujte, zda je vymezení drát nainstalován tak, aby byly všechny rohy plynule zaoblené.
Landxcape™ neseče v oblasti vyhrazené vymezením drátem.	Pracovní plocha sekání přesahuje přípustnou hodnotu pro Landxcape™.	Snižte oblast sekání nebo použijte zařízení Landxcape™ s větší přípustnou oblastí sekání.
Landxcape™ se otáčí nebo chaoticky rotuje v blízkosti vymezení drátu.	V přílišné blízkosti se nachází vymezení drát jiné sekačky Landxcape™ nebo jiné značkové robotické sekačky.	Ujistěte se, zda se vymezení drát vaší sekačky Landxcape™ nachází ve vzdálenosti alespoň 1m od jiného vymezení drátu.
	Ve vlhku může úroveň elektrického signálu vymezení drátu v místě oprav nebo spojů klesat.	Zkontrolujte spoje vymezení drátů. Izolaci zajistěte jejich plnou vodotěsnost.
	Úroveň elektrického signálu může klesat díky poškozené izolaci.	Opravte poškozenou izolaci vymezení drátu pomocí konektorů.
Kola sekačky Landxcape™ prokluzují nebo poškozují trávník.	Pod sekačkou Landxcape™ mohou být zachyceny cizí tělesa, jako například větve a proutě.	Cizí tělesa ze spodní strany sekačky Landxcape™ odstraňte.
	Trávník je příliš mokrá.	Počkejte, až trávník uschne.
Sekačka Landxcape™ opouští vymezení drát z důvodu vysoké rychlosti při sjíždění se svahu	Vymezení drát je na příliš strmém svahu se sklonem větším než 17% (10°).	Přemístěte vymezení drát na svah, jehož sklon je menší než 17% (10°). Vyhledejte prosím další podrobnosti v příručce Průvodce instalací.
	Dojde k selhání aktualizace softwaru.	Zkuste to znovu podle oddílu „Aktualizace softwaru“.
Landxcape™ běží v kruzích; odbočuje doprava nebo doleva, i když před ním není žádná překážka.	Ohraničující vodič jiného Landxcape™ nebo jiné robotické sekačky je umístěn příliš blízko.	Zkontrolujte a ujistěte se, že ohraničující vodič Landxcape™ má mezi sousedním ohraničujícím vodičem vzdálenost alespoň 1 m. Pokud problém nelze vyřešit, obraťte se na servisního zástupce Landxcape™.
Klávesnice sekačky nefunguje.	Klávesnice je poškozená.	Restartujte Landxcape™. Pokud problém přetrvává, držte stisknuté tlačítko zapnutí / vypnutí po dobu 10 sekund a restartujte Landxcape™. Pokud problém nelze vyřešit, obraťte se na servisního zástupce Landxcape™.
	Špatné připojení kabelu mezi ovládacím panelem a základní deskou nebo je kabel poškozen.	
	Klávesnice musí být resetována.	
Sekačka se nedokáže vyhnout překážkám.	Hraniční vodič jiného Landxcape™ nebo jiné robotické sekačky je umístěn příliš blízko.	Zkontrolujte a ujistěte se, že ohraničující vodič Landxcape™ má mezi sousedním ohraničujícím vodičem vzdálenost alespoň 1 m. Pokud problém nelze vyřešit, obraťte se na servisního zástupce Landxcape™.
	Překážka je menší než 10 cm.	Jde o normální stav, není nutná žádná akce.

Ochrana životního prostředí



Vysloužilé elektrické přístroje nevyhazujte společně s domovním odpadem. Náradí recyklujte ve sběrnách k tomu účeluzřízených. O možnostech recyklace se informujte na místních úřadech nebo u prodejce.

Technické údaje

Type **LX835 LX835i LX910 (8/9 - označení strojního zařízení, zástupce robotická sekačka)**

	LX835	LX835i	LX910
Jmenovité napájecí napětí	20V $\overline{=}$ Max.*		
Otáčky naprázdno (/min)	2800		
Oblast sečení (m ²)	800		1000
Šířka záběru (cm)	18		
Výška sekání (mm)	30-60		
Polohy pro nastavení výšky sekání	4		
Max. Sklon	35% (20°)		
Typ baterie	Lithium-ion		
Model baterie	LA0007		
Doba nabíjení asi (min)	105		
Model nabíječky	LA8001 / LA8002		
Parametry nabíječky	Vstup: 100-240V~50/60Hz, 38W, Výstup: 20V $\overline{=}$, 1.5A		
Hmotnost (kg)	8.3		
APP	N	Y	N
Dešťový senzor	Y		
Stupeň ochrany	III		
Frekvenční pásmo systému indukční smyčky	77 Hz		
Maximální výkon systému indukční smyčky	82 dB μ A/m		
Frekvenční pásma WIFI	/	2400-2483.5 MHz	/
Maximální přenášený výkon WIFI	/	20 dBm	/

*Napětí měřené bez pracovního zatížení. Výchozí napájecí napětí baterie dosahuje maximálně 20V. Jmenovité napájecí napětí je 18V.

Údaje týkající se úrovně hluku

	LX835	LX835i	LX910
Měřená hodnota akustického tlaku	$L_{pA} = 40.6 \text{ dB (A)}$ $K_{pA} = 3.0 \text{ dB(A)}$	$L_{pA} = 40.6 \text{ dB (A)}$ $K_{pA} = 3.0 \text{ dB(A)}$	$L_{pA} = 40.6 \text{ dB (A)}$ $K_{pA} = 3.0 \text{ dB(A)}$
Měřená hodnota akustického výkonu	$L_{wA} = 60.6 \text{ dB (A)}$ $K_{wA} = 3.0 \text{ dB(A)}$	$L_{wA} = 60.6 \text{ dB (A)}$ $K_{wA} = 3.0 \text{ dB(A)}$	$L_{wA} = 60.6 \text{ dB (A)}$ $K_{wA} = 3.0 \text{ dB(A)}$

Používejte ochranu sluchu, přesáhne-li hodnota akustického tlaku úroveň 80 dB (A).



Určité hluchosti stroje nelze zabránit. Provádění hlučné práce na dané trase musí být s omezením na určitou dobu schváleno. Dodržujte doby odpočinku a nutné omezení pracovní doby na minimum. S ohledem na osobní ochranu a ochranu osob pracujících v blízkosti by měla být u všech používána vhodná ochrana sluchu.

Příslušenství

	LX835	LX835i	LX910
Šroubů	9	9	9
Nabíjecí základna	1	1	1
Upevňovací kolíky pro nabíjecí základnu	8	8	8
Vymezovací drátu	180m	180m	180m
Kolíků pro vymezovací drát	250	250	250
Imbusový klíč	1	1	1
Ukazatele vzdálenosti vymezovacího drátu	2	2	2
Nožů	9	9	9
Spojovací konektor	2	2	2
Akumulátor (LA0007)	1	1	1
Nabíječka baterií (LA8001 / LA8002)	1	1	1

Doporučujeme vám, abyste si příslušenství zakoupili ve stejné prodejně, ve které jste pořídili i vaše nářadí. Podrobné informace najdete na obalu příslušenství. Případně se obraťte na vašeho prodejce se žádostí o radu a pomoc.

Prohlášení o shodě

My,
Positec Germany GmbH
Postfach 32 02 16, 50796 Cologne, Germany

Jménem společnosti Positec prohlašujeme, že výrobek
Popis **Robotická sekačka**
Typ **LX835 LX835i LX910 (8/9 - označení strojního zařízení, zástupce robotická sekačka) (Sériové číslo je umístěno na zadní straně) s nabíječkou akumulátorů LA8001 / LA8002 a nabíjecí základnou LA3001**
Funkce **Sekání trávy**

Splňuje požadavky následujících směrnic,
2006/42/EC, 2014/30/EU, 2014/35/EU, 2011/65/EU & (EU)2015/863, 2000/14/EC v novelizaci 2005/88/EC, 2014/53/EU

2000/14/EC v novelizaci 2005/88/EC

- Postup pro posuzování shody podle **Annex V**
- Měřená úroveň akustického výkonu **60.6 dB (A)**
- Deklarovaná úroveň akustického výkonu **63 dB (A)**

Pověřený úřední orgán

Název: MiCOM Labs Inc., Notified Body Number 2280
Adresa: MiCOM Labs Inc., 575 Boulder Court, Pleasanton, California 94566, USA
Číslo certifikátu : SGS A99-EU

Splňuje požadavky norem,

EN 60335-1:2012+A11:2014+A13:2017+A1:2019+A14:2019+A2:2019+A15:2021, EN 50636-2-107:2015+A1:2018+A2:2020+A3:2021, EN 60335-2-29:2004+A2+A11:2018, EN 62233:2008, EN IEC 62311:2020, EN IEC 55014-1:2021, EN IEC 55014-2:2021,

**EN IEC 61000-3-2:2019+A1:2021,
EN 61000-3-3:2013+A1:2019+A2:2021,
EN ISO 3744:2005, EN 301 489-1 V2.2.3, EN 301 489-3 V2.1.1,
EN 301 489-17 V3.2.4, EN 300 328 V2.2.2, EN 303 447 V1.1.1**

Níže uvedená osoba odpovídá za správnost technických údajů,
Jméno **Marcel Filz**
Adresa **Positec Germany GmbH**
Postfach 32 02 16, 50796 Cologne, Germany

2022/12/22

Allen Ding
Zástupce vrchní konstrukční kanceláře, Testování & Certifikace
Positec Technology (China) Co., Ltd.
18, Dongwang Road, Suzhou Industrial Park, Jiangsu 215123, P. R. China

1. Bezpečnosť výrobku

1.1 Základné a doplnkové bezpečnostné pokyny

UPOZORNENIE: Preštudujte si všetky bezpečnostné pokyny a inštrukcie.

Nedodržanie bezpečnostných pokynov a inštrukcií môže viesť k úrazu elektrickým prúdom, k vzniku požiaru alebo k vážnemu úrazu.

Pozorne si prečítajte všetky bezpečnostné pokyny týkajúce sa bezpečného použitia tohto zariadenia.

Všetky výstrahy a bezpečnostné pokyny uschovajte na ďalšie použitie.

- Toto zariadenie nesmú používať osoby (vrátane detí) so zníženými fyzickými, zmyslovými alebo duševnými schopnosťami, s nedostatkom skúseností a znalostí, pokiaľ týmto osobám nebol stanovený dohľad, alebo ak im neboli poskytnuté inštrukcie týkajúce sa použitia tohto zariadenia osobou zodpovednou za ich bezpečnosť.
- Deti musia byť pod dohľadom, aby bolo zaistené, že sa s týmto zariadením nebudú hrať.
- Batériu v tomto prístroji môže vymieňať iba kvalifikovaný personál.

VÝSTRAHA: Na nabíjanie batérie používajte iba vymeniteľný zdroj napájania, ktorý sa dodáva so zariadením.

Dôležité

PRED POUŽITÍM POZORNE PREČÍTAJTE USCHOVAJTE PRE ĎALŠIE POUŽITIE

Postupy týkajúce sa bezpečného použitia Zaškolenie

- a) Pozorne si preštudujte všetky pokyny. Skontrolujte, či ste správne pochopili všetky uvedené pokyny a zoznámili ste sa s ovládacími prvkami a so správnym použitím tohoto zariadenia.
- b) Nikdy nedovoľte, aby toto zariadenie používali osoby, ktoré neboli zoznamované s týmito inštrukciami. Miestne predpisy môžu obmedzovať vek užívateľa.
- c) Za nehody alebo riziká, ktoré hrozia ostatným osobám alebo ich majetku zodpovedá obsluha alebo užívateľ.

Príprava

- a) Zaistite správnu inštaláciu ohraničujúceho drôtu podľa uvedených pokynov.
- b) Prevádzajte pravidelnú kontrolu priestoru, na

ktorom bude toto zariadenie použité a odstráňte všetky kamene, drevka, drôty, kosti a ďalšie cudzie predmety.

- c) Prevádzajte pravidelnú vizuálnu kontrolu, či nedošlo k opotrebovaniu alebo poškodeniu nožov, montážnych skrutiek nožov a celého zariadenia na kosenie. Opotrebované alebo poškodené nože a skrutky vymieňajte vždy ako sady, aby ste zachovali správne vyváženie.
- d) U kosačiek, ktoré sú vybavené viacerými hriadeľmi, dávajte pozor, pretože otáčanie jedného hriadeľa môže spôsobiť otáčanie ďalších hriadeľov.
- e) **VAROVANIE!** Táto kosačka nebude pracovať, ak nebude mať správne nasadený kryt.

Použitie

1. Základné pokyny

- a) Nikdy nepracujte s týmto zariadením, ak sú poškodené jeho ochranné kryty alebo ak nie sú na určených miestach bezpečnostné prvky, napríklad odchyľovače.
- b) Nedávajte ruky alebo nohy do blízkosti alebo pod rotujúce diely. Stále udržiavajte výstupný otvor kosačky priechodný.
- c) Nikdy toto zariadenie nezdvíhajte alebo neprenášajte, ak je motor v chode.
- d) Blokovacie zariadenie spustíte priamo zo zariadenia:
 - Pred odstránením zablokovania;
 - Pred kontrolou, čistením, alebo vykonávaním práce na kosačke.
- e) Prevádzanie úprav originálne konštrukcie tejto robotickej kosačky nie je povolené. Všetky úpravy sú prevádzané na vaše vlastné riziko.
- f) Robotickú kosačku spúšťajte podľa uvedených pokynov. Pred stlačením tlačidla zapnuté/vypnuté, zaistíte, aby sa vaše ruky a nohy nenachádzali v blízkosti rotujúcich nožov. Nikdy nekladajte vaše ruky a nohy pod kosačku.
- g) Nikdy túto robotickú kosačku nezdvíhajte a neprenášajte, ak je stlačené tlačidlo zapnuté/vypnuté.
- h) Nedovoľte, aby túto robotickú kosačku používali osoby, ktoré nevedia, ako pracuje a ako reaguje.
- i) Nikdy nepokladajte na hornú časť kosačky alebo nabíjacej základne žiadne predmety.
- j) Nepovoľte používať robotickú kosačku, došlo k jej poškodeniu alebo k poškodeniu nožového kotúča. Kosačka nesmie byť použitá s poškodenými nožmi, skrutkami, maticami alebo napájacím káblom.

- k) Ak nemáte v úmysle túto kosačku používať, vždy ju vypnite. Robotická kosačka môže byť spustená iba v tom prípade, ak je stlačené tlačidlo zapnuté/vypnuté a ak je zadaný správny PIN kód.
- l) Ruky a chodidlá držte v bezpečnej vzdialenosti od rotujúcich čepelí. Nikdy nedávajte ruky ani chodidlá do blízkosti kosačky alebo pod ňu, ak je robotická kosačka v prevádzke.
- m) Nepoužívajte stroj a jeho periférne zariadenie za nepriaznivých klimatických podmienok, najmä ak hrozí nebezpečenstvo blesku.
- n) Nedotýkajte sa pohyblivých nebezpečných častí skôr, ako sa úplne zastaví.
- o) U strojov používaných vo verejných priestoroch majú okolo pracovnej plochy stroje umiestnené varovné značky. Musí obsahovať obsah nasledujúceho textu:



Upozornenie! Automatická kosačka na trávu!
Uchovávajte dostatočnú vzdialenosť od stroja! Dohliadajte na deti!

2. Ak táto kosačka pracuje v automatickom režime

- a) Ak sú v blízkosti domáce zvieratá, deti alebo iné osoby, nikdy nenechávajte túto kosačku bez dozoru.

Údržba a uskladnenie



VAROVANIE! Ak je kosačka otočená spodnou stranou nahor, tlačidlo vypnuté/zapnuté musí byť vždy vypnuté.

Tlačidlo zapnuté/vypnuté musí byť vždy vypnuté, ak sa prevádzkajú akékoľvek práce na spodnej časti kosačky, ako je čistenie alebo výmena nožov.

- a) Všetky matice, skrutky a spájacie prvky udržiavajte riadne dotiahnuté, aby bolo zariadenie v bezpečnom prevádzkovom stave.
- b) Prevádzajte kontrolu robotickej kosačky každý týždeň a vymeňte opotrebované alebo poškodené časti súvisiace s bezpečnosťou.
- c) Prevádzajte hlavne kontrolu, či nie sú poškodené nože a nožový kotúč. Ak je to nutné, vždy vymieňajte všetky nože a skrutky súčasne ako jednu sadu, aby bolo zaistené vyváženie rotujúcich dielov.
- d) Zaisťte, aby sa používali iba náhradné diely správneho typu.
- e) Zaisťte, aby boli batérie kosačky nabíjané pomocou správnej nabíjačky odporúčenej výrobcom. Nesprávne použitie môže viesť k úrazu elektrickým

prúdom, prehriatiu batérie alebo k úniku žieraviny z batérie.

- f) Ak dôjde k úniku elektrolytu z batérie, opláchnite si ruky vodou/neutralizačným prostriedkom. Ak dôjde ku kontaktu s pokožkou alebo k zasiahnutiu očí, vyhľadajte lekárske ošetrovanie.
- g) Údržba kosačky musí byť prevedená podľa pokynov od výrobcu.

Odporúčania

Stroj a jeho príslušenstvo pripojte iba k napájacíemu obvodu s ochranným zariadením pred zvyškovým prúdom (RCD) s vypínacím prúdom nepresahujúcim 30 mA.

Ostatné riziká

Aby ste sa vyhli zraneniu, pri výmene nožov používajte ochranné rukavice.

Preprava

Pri preprave tejto robotickej kosačky na dlhú vzdialenosť vždy používajte jej originálny obal.

Zaistenie bezpečného kosenia alebo kosenia vo vnútri pracovného priestoru:

- a) Stlačte tlačidlo STOP, aby došlo k zastaveniu kosačky.
Pri prvom spustení tejto kosačky zadajte štvormiestny číselný PIN kód.
- b) Vždy túto robotickú kosačku zastavte, ak ju chcete prenášať.
- c) Kosačku prenášajte za rukoväť, ktorá sa nachádza na prednej časti kosačky. Kosačku prenášajte tak, aby bol nožový kotúč otočený smerom od vášho tela.

Požiadavky spojené s expozíciou RF

Pre splnenie požiadaviek spojených s expozíciou RF by mala byť medzi týmto zariadením a osobami počas prevádzky zariadenia udržiavaná vzdialenosť o minimálne 200 mm.

Pre zaistenie dodržiavania, neodporúčame prevádzku pri vzdialenosti kratšej ako je táto. Anténa použitá pre tento vysielač nesmie byť umiestnená spoločne s inou anténou alebo vysielačom.

Bezpečnostné upozornenia pre akumulátorovú batériu vo vnútri zariadenia.

- a) **Nepokúšajte sa demontovať, rozoberať alebo rozrezávať batérie alebo jej články.**
- b) **Batériu neskratujte. Neukladajte batérie**

- náhodne v škatuliach alebo v zásuvkách, kde by mohlo dôjsť k ich vzájomnému skratovaniu alebo k skratovaniu spôsobenému inými predmetmi.** Ak sa batéria nepoužíva, udržiajte ju v bezpečnej vzdialenosti od sponiek na papiere, mincí, kľúčov, klinčov, skrutiek alebo iných malých kovových predmetov, ktoré môžu spôsobiť prepojenie kontaktov batérie. Skratovanie kontaktov batérie môže spôsobiť popáleniny alebo požiar.
- c) Nevystavujte batériu pôsobeniu tepla alebo ohňa. Vyvarujte sa skladovania batérií na priamom slnku.**
- d) Nevystavujte batériu mechanickým nárazom.**
- e) Ak dôjde k úniku kvapaliny z batérie, zabráňte tomu, aby sa táto kvapalina dostala do kontaktu s pokožkou alebo aby zasiahla oči. Ak dôjde k takému kontaktu, zasiahnuté miesto umyte značným množstvom vody a vyhľadajte lekárske ošetrenie.**
- f) Udržujte batérie čisté a suché.**
- g) Vykonávajte nabíjanie iba v nabíjačke, ktorá je špecifikovaná spoločnosťou Landxcape™. Nepoužívajte inú nabíjačku, ako je nabíjačka špeciálne dodaná na použitie s týmto zariadením.**
- h) Nepoužívajte žiadnu batériu, ktorá nie je určená na použitie s týmto zariadením.**
- i) Ukladajte batérie mimo dosahu detí.**
- j) Uschovajte originálnu dokumentáciu k tomuto výrobku na budúce odkazy.**
- k) Vykonávajte riadnu likvidáciu batérie.**
- l) V prístroji nemiešajte batérie rôznej výroby, kapacity, veľkosti alebo typu.**
- m) Batériu uchovávajte ďalej od mikrovlnných rúr a zariadení pod vysokým tlakom.**

- prevádzkovať toto zariadenie.
- c) **POZNÁMKA:** Toto zariadenie generuje, používa a môže vyžarovať rádiovú frekvenciu a ak nie je nainštalované a používané v súlade s pokynmi, môže spôsobiť škodlivé rušenie rádiového komunikácie. Neexistuje však žiadna záruka, že pri konkrétnej inštalácii nedôjde k rušeniu. Ak toto zariadenie spôsobuje škodlivé rušenie rádiového alebo televízneho prijímu, čo sa dá zistiť vypnutím a zapnutím zariadenia, používateľovi sa odporúča, aby sa pokúsil napraviť rušenie jedným alebo viacerými z nasledujúcich opatrení:
- Presmerujte alebo premiestnite prijímaciu anténu.
 - Zväčšite vzdialenosť medzi zariadením a prijímačom.
 - Zapojte zariadenie do zásuvky v inom okruhu, než ku ktorému je pripojený prijímač.
 - Požiadajte o pomoc predajcu alebo skúseného rádio/TV technika.

Požiadavky návodu na obsluhu pre bezdrôtový výrobok

- a) Prevádzka tohto zariadenia podlieha nasledujúcim dvom podmienkam:
- (1) Toto zariadenie nesmie spôsobovať škodlivé rušenie a
 - (2) Toto zariadenie musí akceptovať akékoľvek prijaté rušenie, vrátane rušenia, ktoré môže spôsobiť nežiaducu činnosť.
- b) Pozor: Zmeny alebo úpravy tohto zariadenia, ktoré nie sú výslovne schválené stranou zodpovednou za zhodu, môžu zrušiť oprávnenie používateľa

1.2 Informácie na štítkoch na kosačke Landxcape™



VAROVANIE – Ak sa táto robotická kosačka nepoužíva správne, môže byť nebezpečná.

Pred použitím tejto robotickej kosačky si pozorne prečítajte návod na obsluhu a riadne si preštudujte jeho obsah.



VAROVANIE - Ak je táto kosačka v prevádzke, udržiajte od nej bezpečnú vzdialenosť.



VAROVANIE – Pred prácou na tejto kosačke alebo pred jej zdvihnutím použite blokovacie zariadenie.



VAROVANIE – Na tejto kosačke nejazdíte.



Nespaľujte ich.



Ak sa s ním nezaobchádza správne, batéria sa môže dostať do vodného cyklu, čo môže spôsobiť poškodenie ekosystému. Použité batérie nevyhadzujte do netriedeného komunálneho odpadu.



Li-Ion akumulátor. Tento produkt bol označený symbolom týkajúcim sa "triedeného odpadu" pre všetky akumulátorové bloky a batérie. Následne bude produkt recyklovaný alebo zlikvidovaný zodpovedajúcim spôsobom, aby sa znížil dopad na životné prostredie. Z dôvodu obsahu nebezpečných látok môžu byť akumulátory nebezpečné pre životné prostredie a ľudské zdravie.



Nepoužívajte na umývanie kosačky vysokotlakovú umývačku.



Elektrický spotrebič triedy III



Elektrické výrobky sa nesmú likvidovať spolu s domácim odpadom. Recyklujte v zberných miestach na tento účel zriadených. O možnosti recyklácie sa informujte na miestnych úradoch alebo u predajcu.



Prečítajte si návod na obsluhu



Odnímateľná napájacia jednotka

2. Zoznam dielov

1. NABÍJACIA PÁSKA
2. TLAČIDLO STOP
3. RUKOVÄŤ NA NASTAVENIE VÝŠKY KOSENIA
4. SENZOR DAŽĎA
5. ZADNÉ HNACIE KOLIESKO
6. NOŽ
7. PREDNÉ KOLIESKO
8. PORT USB
9. BATÉRIA *
10. NOŽOVÝ KOTÚČ
11. RUKOVÄŤ
12. TLAČIDLO ZAPNÚT'/VYPNÚT'
13. TLAČIDLO DOMOV
14. GOMBÍK
15. TLAČIDLO START
16. DISPLEJ
17. HROMADA NABÍJANIA
18. NABÍJACIA ZÁKLADŇA
19. KONTAKTNÉ KOLÍKY
20. NAPÁJACÍ ADAPTÉR
21. DRÔTENÉ KOLÍKY
22. OHRANIČUJÚCI DRÔT
23. UPEVŇOVACIE KOLÍKY NABÍJACEJ ZÁKLADNE
24. MERADLO VZDIALENOSTI OHRANIČUJÚCEHO DRÔTU
25. ŠEŠŤHRANNÝ KL'ÚČ
26. SPÁJACÍ KONEKTOR

*Štandardná dodávka neobsahuje všetko zobrazené či opísané príslušenstvo.

Určené použitie

Tento výrobok je určený na kosenie trávnikov na súkromných pozemkoch. Je navrhnutý na časté kosenie, aby bol váš udržiavaný trávnik zdravší a vypadal lepšie, ako kedykoľvek predtým. V závislosti od rozlohy vášho trávniku môže byť Landxcape™ naprogramovaný tak, aby početnosť a doba prevádzky nebola ničím obmedzená. Zariadenie nie je určené na kopanie, zametanie alebo čistenie snehu.

3. Ovládací panel

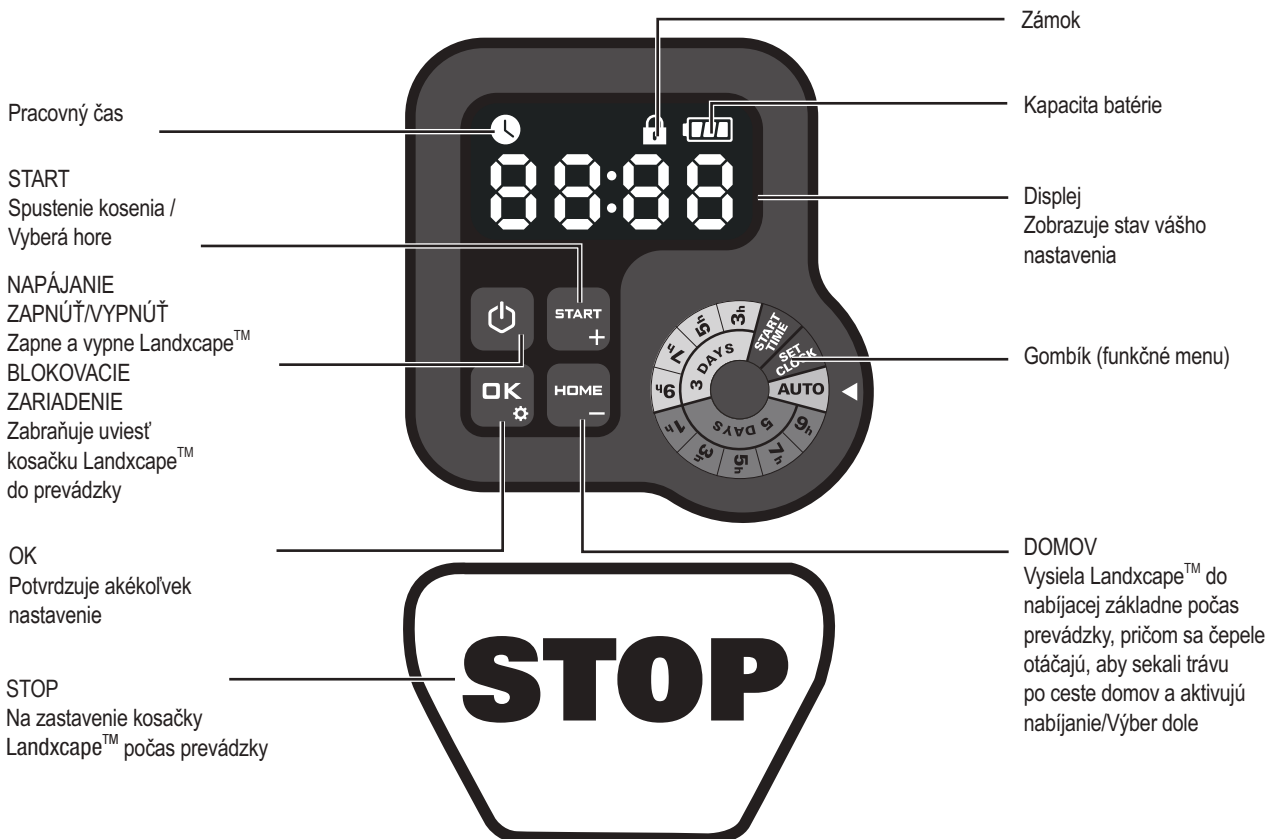

POHOTOVOSTNÝ REŽIM:
Landxcape™ sa nenachádza v
pracovnej dobe.

REŽIM SPÁNKU:
Zobrazí sa 🕒 ikona.
Landxcape™ je plne nabitá a
nenachádza sa v pracovnej dobe.

Spustenie

- Po inštalácii vymedzovacieho vodiča, môžete začať používať Landxcape™ (Pozrite Inštalačná príručka pre inštaláciu vymedzovacieho vodiča).
- Najsôr stlačte tlačidlo a počkajte, kým sa kosačka Landxcape™ nezapne. Pre prvé použitie zadajte predvolený kód PIN 0000 stlačením štyrikrát za blikania čísla 0. (PIN kód možno zmeniť, viď "4.3 Nastavenia")

POZNÁMKA: Landxcape™ sa vypne, ak do 30 sekúnd po zapnutí neprijme žiadne údaje. Ak trikrát zadáte nesprávny kód PIN, Landxcape™ zosilnie alarm "di-di" a potom sa vypne.

- Ak chcete spustiť kosenie, stlačte tlačidlo a následne tlačidlo .
- Ak chcete, aby sa kosačka Landxcape™ vrátila do nabíjacej základne, stlačte tlačidlo a tlačidlo . Landxcape™ bude trvalo v prevádzke až do vybitia batérie, potom sa vráti do nabíjacej základne. Hneď ako bude nabíjanie ukončené, Landxcape™ bude automaticky pokračovať v kosení alebo zostane v nabíjacej základni podľa nastaveného plánu.

POZNÁMKA: Po zapnutí Landxcape™ sa rozsvieti všetky svetlá na displeji a potom sa vypnú. Skontrolujte, či nie je poškodené žiadne svetlo. Odporúča sa zakryť displej rukou, keď je vonkajšie svetlo príliš silné.

4. Zoznámte sa s kosačkou Landxcape™

Radi by sme vám zagratalovali k zakúpeniu vašej novej kosačky Landxcape™ a k vstupu do bezstarostného života automatického kosenia trávnik. Nasledujúcimi informáciami by sme vám chceli pomôcť čo najlepšie pochopiť, ako táto kosačka Landxcape™ pracuje.



4.1 Ako moja kosačka Landxcape™ vie, čo má kosieť?

Kosačka Landxcape™ volí smer svojho pohybu náhodne. Kosačka zaistí, aby bol celý váš trávnik rovnomerne pokosený a aby na trávniku nezostali žiadne nepekné stopy po kosení (Pozri Obr. A).

4.2 Ako moja kosačka Landxcape™ vie, kam má ísť?

Vaša kosačka Landxcape™ je schopná prevádzať rôzne úkony sama. Táto kosačka Landxcape™ vie, kedy sa musí dostať do svojej nabíjacej základne, aby sa nabila jej batéria, pomocou senzorov spozná dažď, môže sama zastaviť, ak zistí problém a vie, že musí zastaviť, trochu odísť a potom sa otočiť okolo, ak narazí do iného predmetu alebo niečoho, čo blokuje jej dráhu. Kosačka Landxcape™ tiež automaticky zastaví rotujúci nožový kotúč, ak je zdvihnutá zo zeme, aby sa zabránilo spôsobeniu nehody.

A. Nájdenie nabíjacej základne

Pokiaľ Váš Landxcape™ potrebuje dobiť, ukončí kosenie a pozdĺž ohraničujúceho vodiča sa smerom proti chodu hodinových ručičiek vráti naspäť k nabíjacej základni.

B. Dažďové senzory

Táto kosačka Landxcape™ je vybavená senzormi na dažď, ktoré spoznajú kvapky dažďa a vydajú kosačke príkaz na zastavenie práce a na sledovanie ohraničujúceho drôtu, ktorý kosačku navedie naspäť do nabíjacej základne (Pozri Obr. B).

Kosačka Landxcape™ vyjde po absolvovaní odmlky znovu kosieť. Východiskový čas odmlky je nastavený na 180 minút.

Ak sú dažďové senzory mokré, kosačka Landxcape™ sa vráti do nabíjacej základne. Ak sú snímače dažďa suché, Landxcape™ začne odpočítavanie času oneskorenia. Ak chcete vyradiť oneskorenie spôsobené dažďom, vysušte oblasť snímača a prevedte pomocou hlavného vypínača vypnutie a opätovné zapnutie kosačky. Po prevedení tohto opätovného zapnutia, takže môžete začať znovu pracovať.

C. Sledovanie ohraničujúceho vodiaceho drôtu

Kosačka Landxcape™ vždy sleduje hranicu určenú ohraničujúcim drôtom a používa senzory na prednej časti, aby reagovala, ak sa dostane blízko k prekážke (Pozri Obr. C).

D. Spustenie a zastavenie počas kosenia (Pozri Obr. D, E1, E2)

Ak chcete spustiť kosenie, stlačte tlačidlo ON / OFF (ZAP. / VYP.) a zadajte kód PIN. Stlačte tlačidlo **START** a následne stlačte tlačidlo **OK**. Ak chcete vydať príkaz aby kosačka Landxcape™ ukončila kosenie, potom jednoducho stlačte tlačidlo STOP na hornej časti kosačky.

Ak kosačka Landxcape™ zistí nejaký problém, na displeji sa zobrazí chybové hlásenie. Informácie o chybových hláseniach nájdete v časti 9. Chybové hlásenia. Kosačka Landxcape™ sa vypne v prípade, ak do 20 minút nedostane žiadny vstup od používateľa.

Obnovenie prevádzky:

- Stlačte tlačidlo **START** a následne tlačidlo **OK**
- Teraz kosačka Landxcape™ zahájí kosenie!

4.3 Nastavenie

Pred prvým spustením Landxcape™ by ste mali pomocou obyčajnej kosačky alebo výžinača kosieť trávu na výšku 6 cm alebo menej a potom nastaviť výšku kosenia Landxcape™ na maximum (6 cm) pre prvé kosenie. A program môžete nastaviť ručne otočením gombíka.

NOTE: When doing the program setting manually, Ak Landxcape™ nedostane od používateľa v priebehu niekoľkých sekúnd žiadny vstup, prejde na pohotovostnú stránku.



Iba pre referencie

Ako je znázornené na obrázku vyššie, gombíkom môžete otáčať v smere a proti smeru hodinových ručičiek.

Všimnite si šípku na pravej strane gombíka, ktorá ukazuje na funkciu, ktorú chcete zvoliť.

(1) Zmeniť kód PIN

Ak chcete zmeniť PIN kód, stlačte súčasne **START** a **HOME** tlačidlá po dobu 5 sekúnd. Ikona **LOCK** bliká a "Old PIN" sa posúva. Potom začne blikáť prvá číslica, pomocou tlačidiel **START** alebo **HOME** zadajte starý kód PIN a potom stlačením tlačidla **OK** výber potvrdíte. Ďalšia číslica bliká. Rovnakým spôsobom vyplňte ďalšie čísla. Potom sa "PIN" posúva, prvá číslica bliká, potom pomocou **START** alebo **HOME** zvolte požadované číslo, potom stlačte **OK** pre potvrdenie. Bude blikáť ďalšie číslo. Pre dokončenie zápisu ďalších čísel použite rovnakú metódu. Napríklad nový kód PIN je nastavený na 0326. Potom začne blikáť "PIN" a prvé číslo začne opäť blikáť. Použite rovnakú metódu pre zadanie nového PIN kódu, ktorý ste práve nastavili (v tomto prípade 0326). Potom bude na displeji blikáť "PIN0326". Váš PIN kód bol úspešne zmenený.

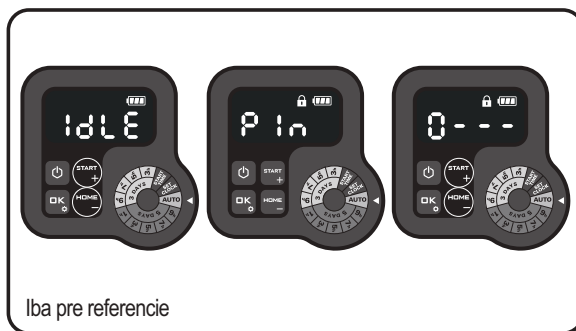

Iba pre referencie

(2) Nastavenie roku, dátumu a času

Nastavenie roku, dátumu a času sú povinné položky nastavenia. Ak tieto položky nenastavíte, ovplyvní to čas rozvrhu v nasledujúcom nastavení. Tieto položky musia byť nastavené v poradí podľa roku, dátumu a času. Ak chcete nastaviť rok, otočte gombík do polohy **SET CLOCK**. Ikona a číslo na displeji blikajú, napríklad 20 21. Stlačením tlačidla **START +** alebo **HOME -** vyberte požadovaný rok. Potom stlačením tlačidla **OK** potvrdíte nastavenie roku.

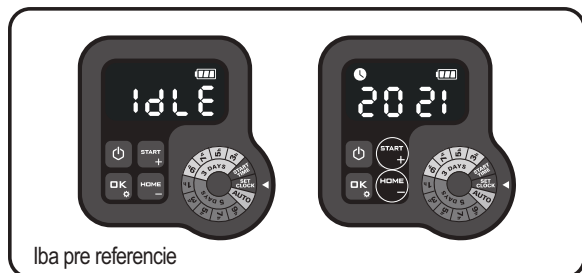

Iba pre referencie

Medzitým bude ikona opäť blikat' a na displeji sa zobrazí číslo pre zobrazenie dáta, napríklad 09.29, čo znamená 09. septembra. Keď bliká 09, stlačením tlačidla **START +** alebo **HOME -** vyberte číslo a stlačte **OK** pre potvrdenie. Potom bude blikat' 29. Pre voľbu čísla použite rovnakú metódu a stlačením tlačidla **OK** potvrdíte dokončenie nastavenia dátumu.

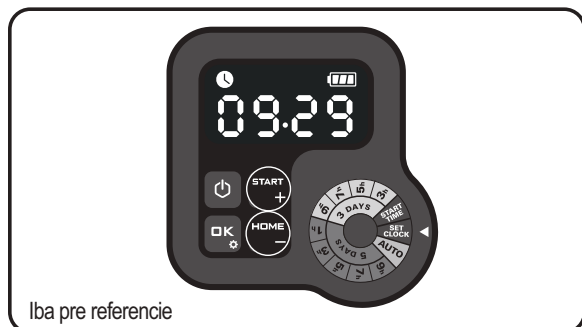

Iba pre referencie

Medzitým bude ikona blikat' a zobrazí sa čas, napríklad 14:08. Keď bliká 14, stlačením tlačidla **START +** alebo **HOME -** vyberte číslo a potvrďte stlačením tlačidla **OK**. Potom začne blikat' 08, rovnakou metódou zvolíte číslo a stlačením potvrdíte **OK**. Teraz je nastavenie času ukončené a Landscaper™ vstúpi do pohotovostného režimu.



Iba pre referencie

Pohotovostná stránka

(3) Nastavte čas začiatku

Predvolený začiatkový čas kosačky je 09:00, čo je možné kedykoľvek zmeniť otočením gombíka do polohy **START TIME**. Po výbere času začiatku sa na displeji zobrazí predvolený čas začiatku (09:00). Na displeji bliká ikona a číslo. Keď bliká 09, pomocou **START +** alebo **HOME -** vyberte číslo a potom stlačte **OK** na potvrdenie. Potom bude blikat' 00, rovnakou metódou vyberte číslo a potom stlačte **OK** na potvrdenie. Teraz, keď je nastavený čas začiatku, vstúpi Landscaper™ do pohotovostnej stránky.

Napríklad pomocou vyššie uvedenej metódy na nastavenie času začiatku na 10:30 začne váš Landscaper™ orezávať o 10:30.



Iba pre referencie

Pohotovostná stránka

(4) Vypracovať pracovný rozvrh

Možnosť 1. AUTO (Odporúčaný harmonogram práce na základe regionálnych nastavení)

Otočte gombík do polohy **AUTO**. Napríklad A800. Číslo bude blikat'. Pomocou **START +** alebo **HOME -** vyberte požadovanú plochu trávnik a potom stlačte **OK** na potvrdenie.

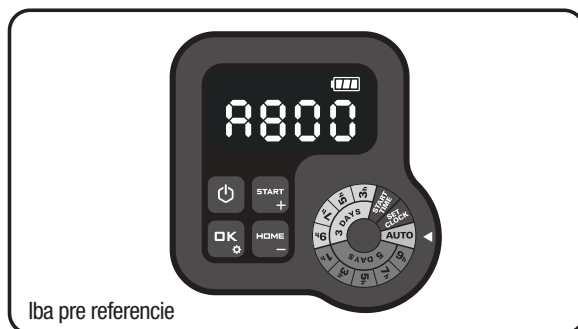

Iba pre referencie

V nasledujúcej tabuľke je uvedený predvolený pracovný čas aplikácie Landscaper™:

Plocha (m ²)	Harmonogram						
	Nedeľa	Pondelok	Utorok	Streda	Štvrtok	Piatok	Sobota
50	/	/	práca*	/	/	práca*	/
100	/	práca*	/		/	práca*	/
150	/	práca*	/		/	práca*	/
200 ~ 1000**	/	práca*	práca	práca	práca	práca*	/

* Rezanie nite sa uskutoční pri prvom kosení dňa.

** V tomto prípade je pracovná doba odlišná od pondelka do piatku. Závisí to od oblasti, ktorú ste nastavili.

Možnosť 2. Ručne nastavte harmonogram práce

Pracovný čas môžete ľahko upraviť otočením gombíka. Otočením gombíka zvolíte požadovaný pracovný čas. Napríklad "3 0 3 h", čo znamená, že váš Landscaper™ bude pracovať 3 dni (pondelok, streda a piatok) a bude trvať 3 hodiny denne.

Poznámka: Dodržte nastavený pracovný čas na gombíku a váš Landscaper™ bude na jeho základe pracovať cyklicky. Napríklad ak je začiatkový čas nastavený na 10:00 a pracovný čas nastavený na 3 hodiny 3, Landscaper™ sa v pondelok, streda a piatok cyklicky upraví od 10:00 do 13:00. Ak spustíte program Landscaper™ v utorok o 14:00, program Landscaper™ bude upravený iba raz.

Nasledujúce dve tabuľky obsahujú podrobné informácie:

TABUĽKA 1

Rozvrh 3 dní							
Čas/ každý deň	Nedeľa	Pondelok	Utorok	Streda	Štvrtok	Piatok	Sobota
3 h	/	práca*	/	práca	/	práca*	/
5 h	/	práca*	/	práca	/	práca*	/
7 h	/	práca*	/	práca	/	práca*	/
9 h	/	práca*	/	práca	/	práca*	/



TABUĽKA 2

Rozvrh 5 dní							
Čas/ každý deň	Nedeľa	Pondelok	Utorok	Streda	Štvrtok	Piatok	Sobota
1 h	/	práca*	práca	práca	práca	práca*	/
3 h	/	práca*	práca	práca	práca	práca*	/
5 h	/	práca*	práca	práca	práca	práca*	/
7 h	/	práca*	práca	práca	práca	práca*	/
9 h	/	práca*	práca	práca	práca	práca*	/

* Rezanie nite sa uskutoční pri prvom kosení dňa.

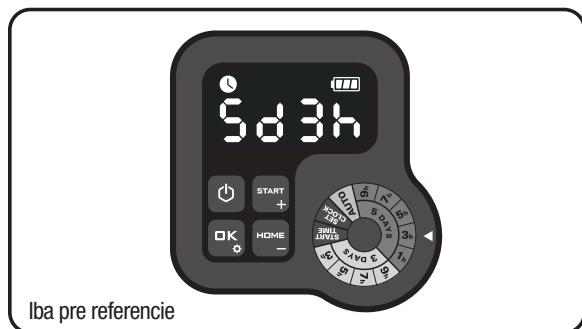

Poznámka: Ak pracujete v súlade s pracovným harmonogramom, stlačte klávesy **HOME** a **OK** a vynúťte tak, aby program Landxcape™ ukončil dennú prácu.

4.4 Ako účinne bude moja kosačka Landxcape™ vykonávať kosenie trávnik?

Doby kosenia sú rôzne pre každý trávnik v závislosti od faktorov uvedených nižšie. Postupne nastavujte dobu kosenia tak, aby ste

umožnili kosačke Landxcape™ vykonávať kosenie každý deň, pokiaľ nenájdete najvhodnejšie nastavenie.

Vaša kosačka Landxcape™ môže pokosiť rôzne veľkú plochu trávnik, ale závisí to od rôznych faktorov, ako sú:

- Druhy trávy na vašom trávniku a jeho výška
- Nabrúsenie nožov kosačky
- Vlhkosť
- Okolité teplota
- Množstvo prekážok v trávniku

Na rozdiel od väčšiny ostatných kosačiek, Landxcape™ využíva systém postranného záberu, ktorý je schopný pokosiť toľko okolitej trávy, ako je len možné. Navyše otvory v spodnej časti nabíjacej základne umožňujú prerastanie trávy, čo prináša elegantný vzhľad.

Výšku rezu Landxcape™ možno nastaviť. Pred prvým spustením Landxcape, pokoste trávu vašej ručnej kosačkou na maximálnu výšku o 6 cm. Potom nastavte výšku kosenia vášho Landxcape™ na jeho maximálne nastavenie (6 cm) pre jeho prvé kosenie. (Pozri Obr. F)

Táto kosačka Landxcape™ bude vykonávať kosenie najlepšie za suchého počasia. Pokiaľ je trávnik robustný, Landxcape™ môže pracovať v daždivých dňoch. Kosačku pravidelne kontrolujte a čistite.

Vaša kosačka Landxcape™ môže byť tiež poškodená pri búrke s bleskami. Ak dôjde k búrke s bleskami, chráňte kosačku Landxcape™ odpojením nabíjacej základne od napájacieho zdroja a odpojením ohraničujúceho drôtu. Zaisťte, aby nebolo umožnené nabíjanie kosačky Landxcape™. Vaša kosačka Landxcape™ vyžaduje udržiavanie nožov v dobrom stave, aby bolo umožnené čo najkvalitnejšie kosenie. Táto kosačka Landxcape™ môže prevádzkať väčšinu úkonov sama, ale niekedy bude vyžadovať vašu pomoc, aby sa zabránilo jej poškodeniu.

- Nikdy nenechávajte kosačku Landxcape™ prechádzať cez štrkové povrchy.
- Odstráňte prekážky alebo zabráňte prístup k prekážkam, na ktoré by mohla kosačka Landxcape™ náhodne nabehnúť, pričom by mohlo dôjsť k poškodeniu kotúča s nožmi.
- Odstráňte z trávnik všetky nečistoty a cudzie predmety.

5. Aplikácia (len u konkrétneho modelu, prečítajte si prosím kapitoly Technické údaje a Vyhlásenie o zhode)

Váš Landxcape™ sa dokáže spojiť s chytrým telefónom. Pomocou aplikácie Landxcape™ pre váš smartphone môžete zmeniť všeobecné nastavenia Landxcape™ a zobrazíť stav stroje a chybové správy.

Kontrolné body pred pripojením vašej aplikácie k Landxcape™

Krok 1: Skontrolujte svoj chytrý telefón

1. Uistite sa, že Wi-Fi pripojenie smartfónu je na frekvencii 2,4 GHz a nie na frekvencii 5 GHz.

Príklad:

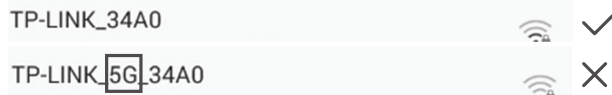

2. Uistite sa, že aplikácia nainštalovaná v smartfóne je najnovšia verzia.

Krok 2: Skontrolujte váš Landxcape™

1. Uistite sa, že je váš Landxcape™ na rovnakom routeru ako váš chytrý telefón.

2. Uistite sa, že firmware vášho Landxcape™ je najnovšia verzia.
3. Uistite sa, že je vzdialenosť medzi vašim Landxcape™ a chytrým telefónom počas pripojenia čo najkratšia (menej ako 3 metre).
4. Uistite sa, že je vzdialenosť medzi vašim Landxcape™ a routerom počas pripojenia čo najkratšia (menej ako 3 metre).

Krok 3: Skontrolujte váš router

1. Uistite sa, že je váš router v pásme 2,4 GHz alebo v kombinovanom pásme 2,4 GHz s 5 GHz, a povoľte prosím pásmo 2,4 GHz.
2. Uistite sa, že režim bezdrôtového nastavenia routeru 802.11 je kombinovaný b/g/n. (Pozri obr. 1)
3. Uistite sa, že nastavenie šírky kanálu / pásma routeru je u bezdrôtového pripojenia v polohe Auto, alebo 20 M, alebo v kombinovanom režime 20 M a 40 M. (Pozri obr. 1)
4. Skontrolujte, či je pri pripojení zariadenia k aplikácii u vášho routeru povolená funkcia SSID Broadcast. Po úspešnom pripojení ju môžete zavrieť. (Pozri obr. 1)

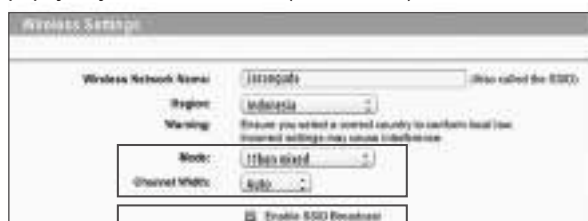

Fig. 1

5. Uistite sa, že je povolená funkcia DHCP. (Pozri obr. 2)



Fig. 2

6. Ak máte router "Fritz! Box", nezabudnite v nastavení aktivovať "Povolenie komunikácie medzi zariadeniami v rovnakej sieti".
7. Uistite sa, že je otvorený port 8883 TCP. Ak je blokovaný (pozri obr. 3), zmeňte nastavenie.

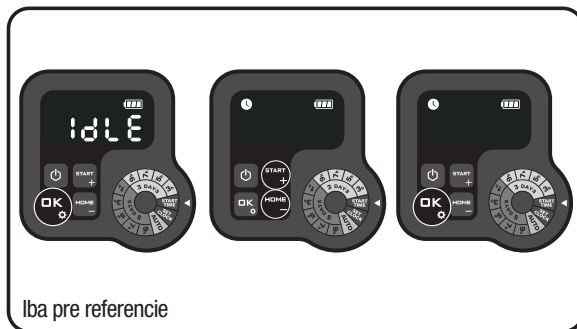

Fig. 3

Pre pripojenie smartphonu k vášmu Landxcape™:

Krok 1: Ak chcete stiahnuť aplikáciu Landxcape™, naskenujte nižšie uvedený QR kód alebo ho stiahnite z Playstore (Google-Android), AppleStore (Apple-iOS) alebo z našich webových stránok www.landxcape-robotics.com.

Krok 2: Tlačidlo **OK** držte stlačené na 3 sekundy, ikona začne blikať. Pomocou **START** alebo **HOME** vyberte ikonu , potvrďte stlačením **OK**.



Krok 3: Zadajte aplikáciu Landxcape™, a podľa pokynov sa pripojte k vašej sieti Wi-Fi.

* Sériové číslo nájdete na zadnej strane Landxcape™ ako je znázornené na obrázku. (Pozri. obr. Q)



POZNÁMKA:

1. Ak sa nastavenie vašej Wi-Fi zmení, treba Landxcape™ znovu nastaviť podľa kroku 3.
2. Ak sa Landxcape™ nachádza v oblasti s nízkym, alebo žiadnym signálom Wi-Fi, nemusí byť pokyny odoslané z mobilnej aplikácie vykonané okamžite. Landxcape™ dostane pokyny, keď sa vráti do oblasti s dobrým signálom Wi-Fi.
3. Pre silný signál Wi-Fi, na zabezpečenie stabilného pripojenia, sa odporúča pre pokrytie oblastí so slabým alebo žiadnym signálom Wi-Fi nainštalovať rozširovače signálu Wi-Fi

6. Základy týkajúce sa ohraničujúceho drôtu



6.1 Kolíkovanie vymezovacieho drátu

Na nastavenie správnej vzdialenosti od hranice vášho trávnikva použite dodávané meradlo vzdialenosti ohraničujúceho drôtu (viac než 26 cm). Jedná sa o odporúčenú vzdialenosť. Na zaistenie správnej inštalácie použite dodané meradlo vzdialenosti.

Ak váš sused používa tiež kosačku Landxcape™, musíte medzi vašim ohraničujúcim drôtom a ohraničujúcim drôtom vašich susedov udržiavať vzdialenosť minimálne 1 metre.

Ohraničujúci drôt musí presne ohraničiť plochu určenú na kosenie. Vaša kosačka Landxcape™ bude zmätená z ďalších ohybov alebo slučiek na ohraničujúcom drôte, ktoré nebudú súčasťou plochy určenej na kosenie (Pozri Obr. G). Ak vám zostane po vytýčení plochy trávnikva zvyšok ohraničujúceho drôtu, zvyšnú časť drôtu odrežte a odložte ho na iné miesto. Je veľmi dôležité, aby ste nechali potrebnú dĺžku ohraničujúceho drôtu na mieste, kde bude pripojený k nabíjacej základni, aby mohol byť pripojený a aby mohol zostať zahrabaný.

6.2 Zahrabávanie ohraničujúceho drôtu

Ak plánujete zahrabanie ohraničujúceho drôtu do zeme, preto vám odporúčame najskôr pripevniť ohraničujúci drôt k trávniku tak, aby bolo v prípade nutnosti umožnené upravenie jeho polohy. Po dokončení montáže ohraničujúceho drôtu sa odporúča, aby kosačka Landxcape™ nasledovala ohraničujúci drôt tak, že stlačíte tlačidlo  a tlačidlo . Takýmto spôsobom umožníte kosačke Landxcape™, aby sa pred tým, ako sa zahraje ohraničujúci drôt, prispôbila svojmu novému pracovnému prostrediu.

Pri sledovaní kosačky Landxcape™, ktorá vyhľadáva nabíjaciu základňu, môžete vykonávať úpravy polohy ohraničujúceho drôtu, aby ste zaistili bezproblémové sledovanie ohraničujúceho drôtu kosačkou Landxcape™ pri vyhľadávaní nabíjacej základne. Takýmto spôsobom umožníte kosačke Landxcape™, aby sa pred tým, ako sa zahraje ohraničujúci drôt, a aby úspešne pracovala s nabíjacou základňou.

6.3 Spájanie ohraničujúceho drôtu

Ak musíte predĺžiť a spojiť vymedzovací vodič, použijete spojku. Táto spojka je vodotesná a zaisťuje spoľahlivé elektrické zapojenie.

Zasuňte oba konce vodiča do akýchkoľvek dvoch z troch otvorov na spojke. Zaistíte, aby boli vodiče úplne zasunuté do spojky tak, aby boli oba konce vodičov viditeľné cez priehľadnú časť na druhej strane spojky. (Pozri Obr. H) Na úplné stlačenie tlačidla na homej časti spojky použijte kliešte. (Pozri Obr. I1, I2)

 **VAROVANIE:** Jednoduché spletenie vymedzovacích vodičov a použitie izolačnej pásky alebo použitia skrutkovej svorkovnice sa na vytvorenie spoja neodporúča. Pôdna vlhkosť môže spôsobiť oxidáciu vodičov, čo po určitom čase povedie k prerušeniu obvodu.

7. Aktualizácia softwaru

Hneď ako bude k dispozícii nová verzia softwaru pre túto kosačku Landxcape™, môže byť prevedená jeho aktualizácia. Najnovšiu verziu softwaru si môžete stiahnuť z našich webových stránok www.landxcape-robotics.com.

Aktualizácia pomocou USB. Pozri nižšie uvedené pokyny pre sťahovanie a inštaláciu:

- (1) Najnovšiu verziu softwaru nájdete na adrese: www.landxcape-robotics.com. Uložte súbor na prázdny USB kľúč formátu **FAT32**. Odstráňte všetky súbory na kľúči a skontrolujte formátovanie. Ak kľúč nie je vo formáte FAT, prosím, preformátujte ho.
- (2) Umiestnite Landxcape™ na zabezpečený rovný povrch. Stlačením tlačidla  vypnete Landxcape.
- (3) Zastrčte USB disk (kľúč) do portu. (Pozri Obr. J1)
- (4) Zapnite Landxcape. Aktualizácia sa spustí automaticky. Počkajte, kým sa na displeji nezobrazí "USB" (viď obr. J2, J3), potom vyberte zariadenie USB (flash disk) a tesne uzavrite ochranný kryt. Keď sa na displeji zobrazí " - - -", je aktualizácia dokončená a Landxcape™ vstúpi na stránku PIN.

Dodaný návod na použitie vychádza z východiskového softvéru, ktorý sa používa pri hromadnej výrobe. Niektoré nové vlastnosti/funkcie, ktorými disponuje nová verzia, nemusia byť v návode uvedené. Ak objavíte niektoré nastavenia, ktoré nie sú uvedené v návode, navštívte, prosím, internetovú adresu www.landxcape-robotics.com a stiahnite si najnovší návod.

8. Údržba

Vaša kosačka Landxcape™ musí byť občas skontrolovaná. Práca kosačky Landxcape™ je náročná a občas musí byť prevedené jej vyčistenie a tiež výmena niektorých dielov, ktoré by mohli byť opotrebované. Landxcape™ nikdy nepoužívajte s chybným spínačom zap./vyp.

Pred vykonaním akejkoľvek činnosti servisu alebo údržby vypnite zariadenie.

V nasledujúcom texte vám chceme poskytnúť informácie o tom, ako máte vykonávať údržbu vašej kosačky Landxcape™.

8.1 Udržujte nože kosačky ostré

 **VAROVANIE:** Pred čistením, nastavovaním alebo pred výmenou nožov váš Landxcape™ vypnite a nasad'te si ochranné rukavice.

 **VAROVANIE:** Ak budete montovať nové nože, zaistíte, aby boli vždy vymenené **VŠETKY** nože. Pri montáži nových nožov vždy používajte nové skrutky. To je dôležité na zaistenie trvalého ostria nožov a rovnováhu rotačného kotúča s nožmi. Ak nebudú použité nové skrutky, mohlo by dôjsť k spôsobeniu vážneho zranenia.

Kosačka Landxcape™ nekosi trávu ako ostatné kosačky. Jej čepele sú ostré ako britva na všetkých 2 hranách a na dosiahnutie maximálnej reznej kapacity rotujú v oboch smeroch (Pozri Obr. K). Každý nôž vašej kosačky Landxcape™ má 2 rezné hrany. Kotúč s nožmi sa náhodne otáča smerom dopredu a dozadu, aby sa využili obe rezné hrany. Tak bude minimalizovaná početnosť výmien rezných čepelí. Životnosť každého noža pri každodennom kosení je až 2 mesiace. Vždy prevádzajte vizuálnu kontrolu, či sa nože neštiepia alebo sa nepoškodili iným spôsobom. Ak sú nože tupé a opotrebované, mali by byť nahradené za nové, dodané s vašou kosačkou Landxcape™. Náhradné nože sú k dispozícii tiež u vášho najbližšieho predajcu Landxcape™.

A. Výmena nožov

Po určitej dobe, obvykle po každej sezóne, bude u vašej kosačky Landxcape™ nutné prevedenie výmeny nožov. Preto sa pri výmene nožov uistíte, či sú vymenené všetky nože súčasne. Pri výmene môžete použiť jednu z sád náhradných nožov a skrutiek, ktoré sú dodávané spoločne s vašou kosačkou Landxcape™. Pred prevádzaním výmeny nožov kosačku Landxcape™ vždy vypnite a použijte ochranné rukavice. Potom postupujte podľa nasledujúcich krokov:

1. Opatrne kosačku Landxcape™ obráťte.
2. Dajte dolu kryt batérie a batériu vytiahnite.
3. Pomocou skrutkovača vyskrutkujte skrutky, ktoré upevňujú nože. (Pozri Obr. L)
4. Pomocou nových skrutiek riadne upevnite nové nože.
5. Vložte naspäť batériu a zavrite kryt batérie.

Dôležité: Po upevnení nožov k nožovému kotúču pomocou skrutiek sa uistíte, či sa nožový kotúč môže voľne otáčať.

8.2 Udržujte kosačku v čistom stave

 **VAROVANIE:** Pred čistením váš Landxcape™ **VYPNITE**. Pred čistením nožového kotúča si nasad'te ochranné rukavice a nepoužívajte prúd vody.

A. Čistenie krytu kosačky

Vaša kosačka Landxcape™ bude oveľa lepšie pracovať a bude mať dlhšiu životnosť, ak bude pravidelne prevádzané jej čistenie. Aj keď je

vaša kosačka Landxcape™ elektrické zariadenie, budete musieť byť pri vyčistení veľmi opatrní, **preto na čistenie kosačky Landxcape™ NEPOUŽÍVAJTE hadicu, vysokotlakovej umývačky alebo iný zdroj tečúcej vody.** Najlepším riešením je použitie ručného postrekovača naplneného vodou. Pri očistení krytu kosačky používajte mäkkú kefku alebo čistú handru a vyvarujte sa použitiu rozpúšťadiel alebo leštidiel (Pozri Obr. M). Nakoniec skontrolujte, či ste odstránili všetky zvyšky nahromadenej pokosenej trávy a iné nečistoty.

B. Čistenie spodnej časti kosačky

Znovu je veľmi dôležité, aby ste vašu kosačku Landxcape™ vypli pomocou tlačidla zapnuté/vypnuté a **aby ste si pred manipuláciou s nožovým kotúčom nasadili ochranné rukavice.**

Najskôr otočte kosačku Landxcape™ spodnou stranou nahor, aby bol vidieť podvozok. Môžete tu vidieť nožový kotúč, podvozok, predné kolieska a hnacie kolieska. Všetko kompletne očistíte pomocou mäkkej kefy alebo vlhkej handry.



VAROVANIE: Spodnú stranu kosačky Landxcape™ NIKDY nečistíte oplachovaním vodou. Môže dôjsť k poškodeniu komponentov. (Pozri Obr. N1, N2)

Otočte žacím kotúčom aby ste sa uistili, či sa voľne otáča. Skontrolujte, či sa nože voľne otáčajú okolo pridržiavacích skrutiek. Akékoľvek prekážky odstráňte.

DÔLEŽITÉ: Odstráňte všetky zachytené nečistoty, aby nemohli spôsobiť prasknutie nožového kotúča. Dokonca aj ta najtenšia prasklina môže znížiť prevádzkový výkon vašej kosačky Landxcape™.

C. Čistenie kontaktných kolíkov a nabíjacieho páska

Pomocou vhodnej handry očistíte kontaktné kolíky, ktoré sa nachádzajú na nabíjacej základni a nabíjajúci pásku na kosačke Landxcape™.

Pravidelne odstraňujte všetky zvyšky nahromadenej pokosenej trávy a nečistoty, ktoré sa nachádzajú v blízkosti kontaktných kolíkov a nabíjacieho páska, aby ste vždy zaistili úspešné nabíjanie batérie kosačky Landxcape™.

8.3 Životnosť batérie

Srdcom kosačky Landxcape™ je jeho batéria Li-Ion s napájacím napätím 20 V. Pre správne ukladanie akumulátora sa uistite, že je plne nabitý a je uschovaný na chladnom suchom mieste.

POZNÁMKA: Odporúčaná prevádzková teplota kosačky Landxcape™ je v rozmedzí 0-55°C

Prevádzková životnosť batérie kosačky Landxcape™ závisí od rôznych faktorov, ako sú:

- Doba trvania sezóny kosenia vo vašom regióne
- Počet hodín, kedy bude kosačka Landxcape™ každý deň vykonávať kosenie
- Údržba batérie v priebehu uskladnenia

Kosačku Landxcape™ môžete nabíjať ručne bez použitia ohraničujúceho drôtu.

- 1. Pripojte základňu na nabíjanie k vhodnému napájaciemu zdroju. Rozsvieti sa zelená kontrolka nabíjacej základne.**
- 2. Ručne umiestnite kosačku Landxcape™, ktorá je vo vypnutom stave, do základne na nabíjanie. (Pozri Obr. O)**
- 3. Na nabíjacej základni blíkajú zelená kontrolka, kosačka Landxcape™ sa začne nabíjať.**

8.4 Uskladnenie na zimu

Prevádzková životnosť kosačky Landxcape™ bude dlhšia, ak zaistíte v zimnom období jej kvalitné uloženie. Aj keď to nemusí byť jednoduché, odporúčame vám v zimnom období uskladniť kosačku Landxcape™ v kôlni

alebo v garáži.

Pred prípravou vašej kosačky Landxcape™ na uloženie v zimnom období vám odporúčame:

- Očistite celú kosačku Landxcape™
- Plne nabite batériu a vyberte ju z Landxcape
- Prevedte vypnutie

Ak chcete maximalizovať životnosť batérie, pred uskladnením v zimnom období plne nabite batériu a vyberte ju z Landxcape.



VAROVANIE: Spodnú stranu kosačky Landxcape™ chráňte pred vodou. Kosačku Landxcape™ NIKDY neskladujte obrátenú naruby z dôvodu pritekajúcej vody.

Ohraničujúci drôt môže byť nechaný v zemi, ale jeho koncové časti musia byť chránené, napríklad zasunutím do nádoby s mazivom. Ak je základňa na nabíjanie nechaná v zimnom období vonku, nechajte ohraničujúce drôty pripojené k tejto základni.

POZNÁMKA: Pred opätovným uvedením kosačky Landxcape™ do prevádzky po ukončení zimnej sezóny sa uistite, či sú nabíjacie pásy a kontaktné kolíky čisté. Pri očistení vám odporúčame používať jemný šmirgľový papier.

8.5 Výmena batérie



VAROVANIE: Pred pokusom o akúkoľvek úpravu, výmenu alebo opravu vypnite napájanie.

Pred výmenou nožov váš Landxcape™ vypnite a nasadte si ochranné rukavice.























Ak chcete previesť výmenu batérie, postupujte podľa nasledujúcich krokov:





1. Opatrne obráťte kosačku Landxcape™ spodnou stranou nahor.
2. Vyskrutkujte skrutky, ktoré sa nachádzajú na kryte batérie. Odstráňte kryt batérie (Pozri Obr. P1).
3. Opatrne vyberte starú batériu. Stlačte západku a uvoľníte konektory. (Pozri Obr. P2).
POZNÁMKA: Neťahajte za káble. Uchopte konektory a uvoľníte západku.
4. Pripojte novú originálnu batériu tak, že súčasne pripojíte jej konektory, až kým nezapadne na svoje miesto (Pozri Obr. P3, P4).
5. Batériu vložte podľa obrázku. (Pozri Obr. P5) Dajte kryt späť na svoje miesto a pevne dotiahnite skrutky.

9. Funkčné hlásenie



Displej	Správa	Opatrenie
- F 1 -	Oneskorenie dažďa je aktivované.	Nie je potrebné žiadne opatrenia.

10. Chybové hlásenia

Príznak	Príčina	Riešenie
- E 1 -	Kosačka Landxcape™ sa nachádza mimo pracovný priestor.	<ol style="list-style-type: none"> 1. Ak sa kosačka Landxcape™ aktuálne nachádza mimo svoj pracovný priestor: vypnite napájanie a preneste kosačku Landxcape™ do pracovného priestoru. Zapnite ju. Stlačte tlačidlo  a následne tlačidlo . 2. Ak sa kosačka Landxcape™ nachádza vo vnútri svojho pracovného priestoru, skontrolujte, či LED na nabijacej základni svieti zeleno. Ak nie, skontrolujte, či je nabijacia základňa správne pripojená k nabijacke a či je nabijacka pripojená k vhodnému napájacímu zdroju. Ak áno, znamená to, že sú konce vymezovacích drôtov spojené nesprávne a je treba ich pripojiť naopak. 3. Rozsvieti sa červená kontrolka základne na nabíjanie, že je kábel ohraničenia dobre pripojený k svorkám na nabijacej základni. Ak problém pretrváva, skontrolujte, či nebol kábel ohraničenia preseknutý.
- E 2 -	Zablokované kolieska	<ol style="list-style-type: none"> 1. Vypnite napájanie: preneste kosačku Landxcape™ na miesto, kde nie sú žiadne prekážky. 2. Zapnite napájanie. Stlačte tlačidlo  a následne tlačidlo . 3. Ak sa stále zobrazuje hlásenie chyby, vypnite napájanie, otočte kosačku spodnou stranou nahor a skontrolujte, či sa na kolieskach nenachádza niečo, čo by bránilo v otáčaní. 4. Odstráňte všetky možné prekážky, otočte kosačku Landxcape™ do pracovnej polohy a zapnite napájanie. Stlačte tlačidlo  a následne tlačidlo .
- E 3 -	Nožový kotúč je zablokovaný	<ol style="list-style-type: none"> 1. Vypnite napájanie. 2. Otočte kosačku Landxcape™ spodnou stranou nahor a skontrolujte, či sa na kotúči s nožmi nenachádza niečo, čo by bránilo v jeho otáčaní. 3. Odstráňte všetky možné prekážky. 4. Otočte kosačku Landxcape™ do prevádzkovej polohy a preneste ju na miesto, kde nie je vysoká tráva alebo upravte výšku kosenia. 5. Zapnite napájanie. Stlačte tlačidlo  a následne tlačidlo .
- E 4 -	Kosačka Landxcape™ uviazla.	<ol style="list-style-type: none"> 1. Vypnite napájanie. 2. Preneste kosačku Landxcape™ na miesto, kde nie sú žiadne prekážky. 3. Zapnite napájanie. Stlačte tlačidlo  a následne tlačidlo . 4. Ak sa stále zobrazuje hlásenie chyby, vypnite napájanie, otočte kosačku Landxcape™ spodnou stranou nahor a skontrolujte, či nejaká prekážka nebráni pri otáčaní kolies. 5. Odstráňte všetky možné prekážky, otočte kosačku Landxcape™ do pracovnej polohy a zapnite napájanie. Stlačte tlačidlo  a následne tlačidlo .
- E 5 -	Kosačka Landxcape™ je zdvihnutá.	<ol style="list-style-type: none"> 1. Vypnite napájanie. 2. Preneste kosačku Landxcape™ na miesto, kde nie sú žiadne prekážky. Zapnite napájanie. Stlačte tlačidlo  a následne tlačidlo . 3. Ak sa stále zobrazuje chybové správa: vypnite Landxcape, otočte Landxcape™ homou stranou nadol a skontrolujte, či je tam niečo, čo zabraňuje otáčanie predných kolies. 4. Odstráňte všetky možné predmety, otočte kosačku Landxcape™ do pracovnej polohy a zapnite napájanie. Stlačte tlačidlo  a následne tlačidlo .
- E 6 -	Kosačka Landxcape™ sa prevrátila.	Postavte kosačku Landxcape™ do pracovnej polohy. Stlačte tlačidlo  a následne tlačidlo  .
- E 7 -	Chyba batérie	<ol style="list-style-type: none"> 1. Skontrolujte teplotu batérie. Ak je teplota príliš vysoká, počkajte, kým sa teplota nezniží. Stlačte  potom . 2. Vymeňte novú batériu. Reštartujte Landxcape. Stlačte  potom . 3. Ak sa chyba opakovane vyskytne, skúste zmeniť pracovný rozvrh.



- E 8 -	Trvá príliš dlho, než sa Landxcape™ vráti späť do nabíjacej základne.	Ručne ukotvite Landxcape™ do nabíjacej základne, aby sa nabil. Po plnom nabití Landxcape™ stlačte tlačidlo   . Prečítajte si inštaláciu príručku.
- E 9 -	To môže byť spôsobené tým, že váš smerovač stratil napájanie alebo že ste vymenili smerovač Wi-Fi alebo zmenili poskytovateľa siete.	Znovu pripojte Landxcape™ k sieti Wi-Fi, s ktorou bol pôvodne spárovaný. Ak to nie je možné, obráťte sa na zákaznícky servis.
- E E -	Chyba neznáma.	Reštartujte Landxcape™. Stlačte  potom  . Ak sa stále zobrazuje chybová správa, obráťte sa na zástupcu servisu.



POZNÁMKY

- Pred spustením kosačky Landxcape™ vždy skontrolujte, či sa nachádza vo vnútri svojho pracovného priestoru. Na displeji sa zobrazí oznámenie “- E 1 -”. Táto správa sa zobrazí aj v tom prípade, ak bude kosačka Landxcape™ pri spustení posadená na ohraničujúcom vodiacom drôte.
- Ak budete chcieť z nejakého dôvodu - napríklad večierok, hra detí - vašu kosačku Landxcape™ zaparkovať v nabíjacej základni: stlačte tlačidlo  a následne  . Kosačka Landxcape™ prejde do nabíjacej základne a zostane v tejto základni. Alebo stlačením  zatvorte Landxcape™.
- Ak dochádza pri kosení opakovane k chybe na rovnakom mieste trávniku, môže byť problém s ohraničujúcim vodiacom drôtom. Postupujte preto podľa vyššie uvedených pokynov pre inštaláciu toho drôtu a prevedte riadnu kontrolu vykonanej inštalácie.
- Ak je váš trávnik rozdelený na dve samostatné plochy, spojené koridorom užším ako 1 m, z ktorých jeden nie je vybavený nabíjacou základňou: Ak bude kosačka Landxcape™ vybitá, preneste ju ručne do nabíjacej základne, spustí sa proces nabíjania.
- Ak dôjde občas k abnormálnemu chodu kosačky Landxcape™, skúste ju vypnúť a znovu spustiť. Ak nie je porucha odstránená, skúste vytiahnuť a znovu vložiť akumulátor. Ak nedôjde k odstráneniu problému týmto spôsobom, kontaktujte prosím autorizovaný servis Landxcape™, kde vám pomôžu.
- Nepoužívajte na umývanie kosačky vysokotlakovú umývačku. Mohlo by dôjsť k poškodeniu batérie alebo kosačky.

11. Iskanie napak

Ak vaša kosačka Landxcape™ nepracuje správne, postupujte podľa nižšie uvedených pokynov pre odstránenie porúch. Ak problémy stále pretrvávajú, kontaktujte autorizovaného predajcu.

Príznak	Príčina	Riešenie
LED kontrolka na nabíjacej stanici sa nerozsvieti.	Kosačka nie je napájaná.	Skontrolujte, či je napájací kábel riadne pripojený k nabíjačke a či je nabíjačka pripojená k vhodnému zdroju napájania.
Rozsvieti sa červená kontrolka základne na nabíjanie.	Nie je pripojený ohraničujúci vodiaci drôt.	Skontrolujte, či je vymedzovací drôt správne pripojený k nabíjacej základni. Skontrolujte, či nie sú vo vymedzovacom drôte trhliny, najmä na koncoch vodiča.
Kosačka Landxcape™ je zapnutá, ale nožový kotúč sa nepohybuje	Kosačka Landxcape™ vyhľadáva nabíjaciu základňu (Ibaže stlačte tlačidlo   pre prechod na nabíjaciu základňu).	To je normálne, kosačka Landxcape™ musí byť nabitá, otáčanie kotúča s nožmi je pri vyhľadávaní nabíjacej základne automaticky zastavené.
Kosačka Landxcape™ vibruje	Môžu byť poškodené nože. Skontrolujte stav kotúče s nožmi.	Skontrolujte nože a ak sú poškodené, vymeňte ich. Odstráňte nečistoty a cudzie predmety nachádzajúce sa na nožoch a na kotúči.
Tráva je kosená nerovnomerne.	Kosačka Landxcape™ nepracuje dostatočný počet hodín denne.	Pridajte viac hodín do doby kosenia.
	Kosená plocha je príliš veľká.	Pokúste sa zmenšiť veľkosť plochy, určenej na kosenie alebo pridajte viac hodín do doby kosenia.
	Nože sú tupé.	Vymeňte všetky nože a skrutky, aby bolo zaručené vyváženie kotúča s nožmi.
	Výška kosenia je nastavená príliš nízko vzhľadom k dĺžke stebiel trávy.	Zvýšte výšku kosenia a potom ju postupne znižujte.
	Došlo k navinutiu trávy alebo iného predmetu na nožový kotúč.	Skontrolujte nožový kotúč - odstráňte trávu alebo iný predmet.
	Na nožový kotúč alebo na rám motora sa nahromadila tráva.	Skontrolujte, či sa voľne otáča nožový kotúč. Ak to bude nutné, môžete demontovať nožový kotúč a potom môžete odstrániť nahromadený materiál.

Kosačka Landxcape™ sa nachádza vo svojom území a ohraničujúci drôt je pripojený. Ale na displeji je uvedená “- E I-”.	Krajné konce vymedzovacích drôtov sú nesprávne pripojené.	Konce vymedzovacích drôtov pripojte naopak.
	Kábel ohraničenia je prerušený.	Opravte poškodený kábel ohraničenia s konektormi.
Doba nabíjania trvá oveľa dlhšie, ako je jej určená hodnota.	Nesprávne spojenie spôsobené nečistotou na nabíjacej páske.	Pomocou vhodnej handričky očistite kontaktné kolíky nachádzajúce sa na nabíjacej základni a nabíjajúcu pásku na kosačke Landxcape™.
	Bol aktivovaný program na ochranu nabíjania z dôvodu vysokej teploty.	Umiestnite nabíjajúcu základňu do tieňa alebo počkajte, kým nedôjde k poklesu teploty.
Kosačka sa nenabíja	Nie je k dispozícii napájacie napätie.	Skontrolujte, či je napájací kábel riadne pripojený k nabíjačke a či je nabíjačka pripojená k vhodnému zdroju napájania.
	V priebehu ručného nabíjania nepracuje správne.	Vid' ručné nabíjanie v časti 7.3.
Kosačka Landxcape™ začína mať medzi každým nabíjaním stále kratšiu dobu prevádzky.	Nožový kotúč je niečím zablokovaný.	Demontujte nožový kotúč a očistite ho. Tráva je príliš vysoká a príliš hrubá.
	Kosačka Landxcape™ sa silno otriasa.	Skontrolujte nožový kotúč a nože - odstráňte trávu alebo iné predmety.
	Batéria môže byť vybitá alebo príliš stará.	Použite novú batériu.
Kosačka Landxcape™ nepracuje v správne nastavenú dobu.	Hodiny nie sú nastavené na správnu dobu.	Nastavte hodiny na správny čas, vid' časť 4.3.
	Naprogramovaná doba kosenia pre Landxcape™ nie je správna.	Zmeňte nastavené doby pre spustenie a zastavenie kosačky.
	Landxcape™ je ukotvený v nabíjacej základni manuálne.	Stlačte tlačidlo  a potom tlačidlo  .
	Batérie sa nenabíja, pretože jej teplota v horúcom počasí stúpa nad 55°C.	Počkajte, až sa batéria ochladí.
Kosačka Landxcape™ nemôže správna zaparkovať v nabíjacej základni.	Vplyvy prostredia	Zapnite znovu kosačku Landxcape™
	Nesprávne spojenie spôsobené nečistotou na nabíjacej páske.	Pomocou vhodnej handričky očistite kontaktné kolíky nachádzajúce sa na nabíjacej základni a nabíjajúcu pásku na kosačke Landxcape™
Zelená kontrolka na nabíjacej základni sa ROZSVIETI pred dokončením nabíjania.	Nabíjajúca základňa sa prehrieva.	Umiestnite nabíjajúcu základňu do tieňa alebo počkajte, kým nedôjde k poklesu teploty.
Landxcape™ jazdí po vymedzovacom drôte.	Ohraničujúci vodiaci drôt bol nainštalovaný s príliš ostrými rohmi.	Skontrolujte, či je ohraničujúci vodiaci drôt nainštalovaný tak, aby boli všetky rohy plynulo zaoblené.
Landxcape™ nekosí v oblasti vyhradenej vymedzovacím drôtom.	Pracovná plocha kosenia presahuje prípustnú hodnotu pre Landxcape™.	Zmenšite kosenú plochu alebo použite Landxcape™ s väčšou povolenou kosenou plochou.
Landxcape™ sa otáča alebo chaoticky rotuje v blízkosti vymedzovacieho drôtu.	V blízkosti kosačky sa nachádza príliš blízko ohraničujúci drôt inej kosačky Landxcape™ alebo inej značkovej robotičkej kosačky.	Skontrolujte, či sa ohraničujúci vodiaci drôt vašej kosačky Landxcape™ nachádza vo vzdialenosti aspoň 1m od iného ohraničujúceho vodiaceho drôtu.
	Vo vlhku môže úroveň elektrického signálu vymedzovacieho vodiaceho drôtu na mieste opráv alebo spojov klesať.	Skontrolujte spoje vymedzovacích drôtov. Pomocou izolácie zaistíte ich úplnú vodotesnosť.
	Úroveň elektrického signálu môže klesať vďaka poškodenej izolácii.	Opravte poškodenú izoláciu ohraničujúceho drôtu s konektormi.
Kolesá kosačky Landxcape™ prešmykujú alebo poškodzujú trávnik.	Pod kosačkou Landxcape™ sa mohli zachytiť cudzie telesá, ako sú napríklad konáre a prúty.	Cudzie telesá zo spodnej strany kosačky Landxcape™ odstráňte.
	Trávnik je príliš mokrý.	Počkajte, kým trávnik neuschne.
Kosačka Landxcape™ opúšťa ohraničujúci vodiaci drôt z dôvodu vysokej rýchlosti pri schádzaní zo svahu.	Ohraničujúci drôt je na príliš strmom svahu so sklonom väčším ako 17% (10°).	Premiestnite ohraničujúci vodiaci drôt, ktorého sklon je menší ako 17% (10°). Vyhľadajte prosím ďalšie podrobnosti v príručke Sprievodca inštaláciou.
	Došlo k zlyhaniu aktualizácie softvéru.	Skúste to znova podľa časti “Aktualizácia softvéru”.

Landxcape™ beží v kruhoch; odbočuje doprava alebo doľava, aj keď pred ním nie je žiadna prekážka.	Kábel ohraničenia iného Landxcape™ alebo iné robotické kosačky je umiestnený príliš blízko.	Ak tomu tak nie je, skontrolujte a uistite sa, že kábel ohraničenia Landxcape™ má medzi susedným káblom ohraničenia vzdialenosť aspoň 1 m. Ak sa problém nedá vyriešiť, obráťte sa na servisného zástupcu Landxcape™.
Klávesnica kosačky nefunguje.	Klávesnica je poškodená.	Reštartujte Landxcape™. Ak problém pretrváva, držte stlačené tlačidlo zapnutia / vypnutia po dobu 10 sekúnd a reštartujte Landxcape™. Ak problém nemožno vyriešiť, obráťte sa na servisného zástupcu Landxcape™. Zlé pripojenie kábla medzi ovládacím panelom a základnou doskou alebo je kábel poškodený.
	Zlé pripojenie kábla medzi ovládacím panelom a základnou doskou alebo je kábel poškodený.	
Kosačka sa nedokáže vyhnúť prekážkam.	Klávesnica musí byť resetovaná.	Ak tomu tak nie je, skontrolujte a uistite sa, že kábel ohraničenia Landxcape™ má medzi susedným káblom ohraničenia vzdialenosť aspoň 1 m. Ak sa problém nedá vyriešiť, obráťte sa na servisného zástupcu Landxcape™.
	Hraničný vodič iného Landxcape™ alebo iné robotické kosačky je umiestnený príliš blízko.	
	Prekážka je menšia ako 10 cm.	Ide o normálny stav.

Ochrana životného prostredia



Elektrické výrobky neslobodno likvidovať spolu s domácim odpadom. Recyklujte v zberných miestach na tento účel zariadených. O možnosti recyklácie sa informujte na miestnych úradoch alebo u predajcu.

Technické údaje

Typ **LX835 LX835i LX910 (8/9 - - označenie strojového zariadenia, zástupca robotická kosačka)**

	LX835	LX835i	LX910
Menovité napájacie napätie	20V $\overline{=}$ Max.*		
Otáčky naprázdno (/min)	2800		
Oblasť kosenia (m ²)	800		1000
Šírka záberu (cm)	18		
Výška kosenia (mm)	30-60		
Polohy pre nastavenie výšky kosenia	4		
Max. Sklon	35% (20°)		
Typ batérie	Lithium-ion		
Model batérie	LA0007		
Doba nabíjania približne (min)	105		
Model nabíjačky	LA8001 / LA8002		
Parametre nabíjačky	Vstup: 100-240V~50/60Hz, 38W, Výstup: 20V $\overline{=}$, 1.5A		
Hmotnosť stroja (kg)	8.3		
APP	N	Y	N
Dažďový senzor	Y		
Stupeň ochrany	III		
Frekvenčné pásmo systému indukčnej slučky	77 Hz		
Maximálny výkon RF systému indukčnej slučky	82 dB μ A/m		
Frekvenčné pásma pre WIFI	/	2400-2483.5 MHz	/
Maximálny prenášaný výkon pre WIFI	/	20 dBm	/

*Napätie merané bez pracovného zaťaženia. Východzie napájacie napätie batérie dosahuje minimálne 20V. Menovité napájacie napätie je 18V.

Údaje týkajúce sa úrovne hluku

	LX835	LX835i	LX910
Meraná hladina akustického tlaku	$L_{pA} = 40.6 \text{ dB (A)}$ $K_{pA} = 3.0 \text{ dB(A)}$	$L_{pA} = 40.6 \text{ dB (A)}$ $K_{pA} = 3.0 \text{ dB(A)}$	$L_{pA} = 40.6 \text{ dB (A)}$ $K_{pA} = 3.0 \text{ dB(A)}$
Meraná hodnota akustického výkonu	$L_{wA} = 60.6 \text{ dB (A)}$ $K_{wA} = 3.0 \text{ dB(A)}$	$L_{wA} = 60.6 \text{ dB (A)}$ $K_{wA} = 3.0 \text{ dB(A)}$	$L_{wA} = 60.6 \text{ dB (A)}$ $K_{wA} = 3.0 \text{ dB(A)}$

Používajte ochranu sluchu, ak hodnota akustického tlaku presiahne úroveň 80dB (A).



Určitej hlučnosti stroja sa nedá zabrániť. Vykonávanie hlučnej práce na danej trase musí byť s obmedzením na určitú dobu schválené. Dodržujte doby odpočinku, nutné obmedzenie pracovnej doby na minimum. S ohľadom na osobnú ochranu a ochranu osôb pracujúcich v blízkosti by mali všetci používať vhodnú ochranu sluchu.

Príslušenstvo

	LX835	LX835i	LX910
Skrutiek	9	9	9
Nabíjacia základňa	1	1	1
Upevňovacie kolíky pre nabíjajúcu základňu	8	8	8
Ohraničujúceho drôtu	180m	180m	180m
Kolíkov pre ohraničujúci drôt	250	250	250
Šesťhranný kľúč	1	1	1
Ukazovatele vzdialenosti ohraničujúceho drôtu	2	2	2
Nožov	9	9	9
Spájací konektor	2	2	2
Batéria (LA0007)	1	1	1
Nabíjačka (LA8001 / LA8002)	1	1	1

Odporúčame vám, aby ste si príslušenstvo kúpili v tej istej predajni, v ktorej ste si kúpili aj svoje náradie. Podrobné informácie nájdete na obale príslušenstva. Prípadne sa obráťte na vášho predajcu so žiadosťou o radu a pomoc.

Prehlásenie o zhode

My,
Positec Germany GmbH
Postfach 32 02 16, 50796 Cologne, Germany

V mene spoločnosti Positec vyhlasujeme, že produkt
Popis **Robotická kosačka**
Typ **LX835 LX835i LX910 (8/9 - označenie strojového zariadenia, zástupca robotická kosačka) (Sériové číslo sa nachádza na zadnej strane) s nabíjačkou akumulátorov LA8001 / LA8002 a nabíjajúcou základňou LA3001**
Funkcia **Kosenie trávy**

Complies with the following Directives,
2006/42/EC, 2014/30/EU, 2014/35/EU, 2011/65/EU&(EU)2015/863, 2000/14/EC v novelizácii 2 005/88/EC, 2014/53/EU

2000/14/EC v novelizácii 2 005/88/EC
- Postup pre posudzovanie zhody podľa
- Meraná úroveň akustického výkonu
- Deklarovaná úroveň akustického výkonu

Prílohy V
60.6 dB (A)
63 dB (A)

Poverený úradný orgán
Názov: MiCOM Labs Inc., Notified Body Number 2280
Adresa: MiCOM Labs Inc., 575 Boulder Court, Pleasanton, California 94566, USA
Číslo certifikátu: SGSA99-EU

Spĺňa požiadavky noriem,
EN 60335-1:2012+A11:2014+A13:2017+A1:2019+A14:2019+A2:2019+A15:2021, EN 50636-2-107:2015+A1:2018+A2:2020+A3:2021, EN 60335-2-29:2004+A2+A11:2018, EN 62233:2008,

EN IEC 62311:2020, EN IEC 55014-1 :2021, EN IEC 55014-2 :2021, EN IEC 61000-3-2:2019+A1:2021, EN 61000-3-3:2013+A1:2019+A2:2021, EN ISO 3744:2005, EN 301 489-1 V2.2.3, EN 301 489-3 V2.1.1, EN 301 489-17 V3.2.4, EN 300 328 V2.2.2, EN 303 447 V1.1.1

Nižšie uvedená osoba je zodpovedná za správnosť technických údajov,
Meno **Marcel Filz**
Adresa **Positec Germany GmbH**
Postfach 32 02 16, 50796 Cologne, Germany

2022/12/22
Allen Ding
Zástupca vrchnej konštrukčnej kancelárie, Testovanie & Certifikácia
Positec Technology (China) Co., Ltd.
18, Dongwang Road, Suzhou Industrial Park, Jiangsu 215123, P. R. China

1. Segurança do Produto

1.1 Instruções de segurança gerais e adicionais



AVISO: Leia todos os avisos e instruções de segurança. O desrespeito dos avisos e instruções pode resultar em choques eléctricos, incêndios e/ou ferimentos graves.

Leia cuidadosamente as instruções sobre o funcionamento seguro da máquina.

Preserve todos avisos e instruções para referência futura.

- Este aparelho não se destina a ser utilizado por indivíduos (incluindo crianças) com capacidades físicas reduzidas, capacidades sensoriais e mentais reduzidas ou falta de experiência e conhecimento, salvo quando supervisionados ou instruídos por uma pessoa responsável acerca da utilização do aparelho e respectiva segurança.
- Deve supervisionar as crianças para garantir que não brincam com o aparelho.
- Este aparelho contém baterias que só podem ser substituídas por pessoas qualificadas.
Aviso: Para recarregar a bateria, use só a unidade de alimentação destacável fornecida com este aparelho.

**IMPORTANTE
LEIA CUIDADOSAMENTE ANTES DE UTILIZAR
PRESERVE PARA FUTURA REFERÊNCIA**

Práticas de utilização segura Formação

- a) Leia atentamente as instruções. Certifique-se de que compreende as instruções e familiarize-se com os controlos e com a utilização adequada do aparelho;
- b) Nunca permita que o aparelho seja utilizado por crianças ou pessoas que não estejam familiarizadas com a utilização do aparelho. Os regulamentos locais podem restringir a idade do operador;
- c) O operador ou utilizador é responsável por acidentes ou situações de perigos ocorrendo a outras pessoas ou na sua propriedade.

Preparação

- a) Certifique-se de que instala correctamente o fio de delimitação conforme instruído.

- b) Inspeccione periodicamente a área onde o aparelho deve ser utilizado e retire todas as pedras, paus, fios, ossos e outros objectos estranhos.
- c) Inspeccione a máquina visual e periodicamente para verificar se as lâminas, os parafusos das lâminas e o conjunto de corte estão desgastados ou danificados. Substitua lâminas e parafusos gastos ou danificados em conjunto de modo a preservar o equilíbrio.
- d) Nos aparelhos com vários pivôs, preste atenção ao rodar uma lâmina pois pode provocar a rotação das restantes lâminas.
- e) **AVISO!** O cortador de relva não deve ser utilizado sem a protecção no local correcto.

Funcionamento

1. Geral

- a) Nunca utilize o aparelho com protecções defeituosas ou sem dispositivos de segurança no local correcto, por exemplo deflectores;
- b) Não coloque os pés nem as mãos perto ou debaixo de peças em rotação. Mantenha-se sempre afastado da abertura de descarga;
- c) Nunca pegue ou transporte um aparelho enquanto o motor estiver a funcionar;
- d) Utilize o dispositivo desactivado do aparelho;
 - Antes de eliminar um bloqueio;
 - Antes de inspeccionar, limpar ou trabalhar no aparelho;
- e) Não é permitido modificar a concepção original do robot corta-relva. Todas as modificações são da sua exclusiva responsabilidade.
- f) Ligue o robot corta-relva de acordo com as instruções. Quando o botão de energia está activado, certifique-se de que mantém as mãos afastadas das lâminas rotativas. Nunca coloque as mãos e pés sob o cortador.
- g) Nunca levante ou transporte o robot corta-relva com o botão de energia activado.
- h) Não deixe as pessoas que não se encontram familiarizadas com o funcionamento do robot corta-relva utilizarem o mesmo.
 - i) Não coloque objectos sobre o robot corta-relva ou na respectiva estação de carga.
 - j) Não permita que o robot corta-relva seja utilizado com um disco da lâmina ou corpo defeituosos. Também não deve ser utilizado com lâminas, parafusos, porcas ou cabos defeituosos.
- k) Desligue sempre o robot corta-relva quando

concluir a sua utilização. O robot corta-relva só pode iniciar quando o botão de energia estiver activado e tenha sido introduzido o código PIN correcto.

- l) Mantenha as suas mãos e pés longe das lâminas giratórias. Nunca coloque as mãos ou pés próximo ou por baixo do corpo quando o corta-relva robotizado estiver em funcionamento.
- m) De modo evitar a utilização da máquina e dos respetivos periféricos em condições atmosféricas adversas, especialmente quando existe risco de queda de raios.
- n) Não tocar em peças móveis perigosas antes de estar terem parado por completo.
- o) Para máquinas usadas em áreas públicas, os sinais de aviso devem ser colocados em torno da área de trabalho da máquina. Devem apresentar a substância do seguinte texto:

 **AVISO!** Cortador de grama automático!
Mantenha longe da máquina! Supervisione as crianças!

2. Além disso, quando o aparelho estiver a funcionar automaticamente

- a) Não deixe a máquina a funcionar sem supervisão caso não saiba se existem animais de estimação, crianças ou pessoas nas proximidades.

Manutenção e armazenamento

 **AVISO!** Quando o cortador estiver ao contrário, o botão de energia deve estar sempre desligado.

O botão de energia deve estar sempre desligado durante os trabalhos realizados sob a estrutura, como a limpeza ou substituição das lâminas.

- a) Mantenha todas as porcas, pernos e parafusos apertados para garantir que o aparelho se encontra em condições de funcionamento seguras;
- b) Inspeccione o robot corta-relva semanalmente e substitua as peças gastas ou danificadas por motivos de segurança;
- c) Verifique especialmente se as lâminas e respectivos discos estão danificados. Substitua todas as lâminas e parafusos em simultâneo (caso necessário) para que as peças rotativas fiquem equilibradas.
- d) Certifique-se de que são utilizados apenas meios de corte sobresselentes do tipo correcto;
- e) Certifique-se de que as baterias estão carregadas

utilizando o carregador correcto recomendado pelo fabricante. A utilização incorrecta pode provocar choques eléctricos, sobreaquecimento ou fugas de líquido corrosivo da bateria;

- f) Em caso de fuga de electrólitos lave com água/ agente neutralizador e procure aconselhamento médico se entrar em contacto com os olhos, etc.;
- g) A assistência ao aparelho deve estar de acordo com as instruções do fabricante.

Recomendação

Ligar a máquina e/ou os respetivos periféricos apenas a um circuito de alimentação protegido por um dispositivo de corrente residual (RCD) com uma corrente de disparo não superior a 30 mA.

Riscos residuais

Para evitar lesões, usar luvas de proteção quando substituir as lâminas.

Transporte

A embalagem original deve ser utilizada ao transportar o robot corta-relva em longas distâncias. Para transportá-lo desde ou na área de funcionamento:

- a) Pressione o botão PARAR para parar o cortador. Selecione o código PIN de quatro dígitos quando iniciar o corta-relva pela primeira vez.
- b) Desligue sempre o robot corta-relva caso pretenda transportá-lo.
- c) Transporte sempre o cortador pelo manípulo na frente sob o cortador. Transporte o cortador com o disco da lâmina afastado do corpo.

Requisitos de exposição a RF

Para satisfazer os requisitos de exposição a RF, uma distância de separação de 200mm ou mais deve ser mantida entre este dispositivo e as pessoas durante a operação do dispositivo.

Para garantir a conformidade, as operações a uma distância menor que essa distância não são recomendadas. A antena usada para este transmissor não deve ser colocada em conjunto com qualquer outra antena ou transmissor.

Avisos de segurança para a bateria no interior da ferramenta

- a) Não desmonte, abra ou corte as células da bateria.**
- b) Não submeta a bateria a curto-circuitos. Não**

armazena as baterias ao acaso numa caixa ou gaveta onde possam provocar um curto-circuito ou submetidas a curto-circuitos por materiais condutores.

Quando não estiver a utilizar a bateria, mantenha-a afastada de outros objectos metálicos, como cliques, moedas, chaves, pregos, parafusos ou outros pequenos objectos de metal, que possam realizar uma ligação de um terminal a outro. Um curto-circuito dos terminais da bateria pode provocar queimaduras ou um incêndio.

- c) Não exponha a bateria ao calor ou a incêndios. Evite o armazenamento à exposição de luz solar directa.**
- d) Não exponha a bateria ao choque eléctrico.**
- e) Em casos de fugas na bateria, não permita que o líquido entre em contacto com a pele ou olhos. Caso entre em contacto, lave a área afectada com quantidades abundantes de água e procure aconselhamento médico.**
- f) Mantenha a bateria limpa e seca.**
- g) Recarregue apenas com o carregador especificado pela Landxcape™. Não utilize um carregador que não se encontra especificado para a utilização com o equipamento.**
- h) Não utilize uma bateria que não se encontra concebida para a utilização com o equipamento.**
- i) Mantenha a bateria fora do alcance das crianças.**
- j) Preserve as informações originais do produto para futura referência.**
- k) Elimine-a de forma adequada.**
- l) Não misture células de fabricação, capacidade, tamanho ou tipo diferentes num dispositivo.**
- m) Mantenha a bateria longe de fornos micro-ondas e altas pressões.**

Requisitos do manual do utilizador para produtos sem fio

- a) A operação deste aparelho está sujeita às duas condições seguintes:
 - (1) Este aparelho não pode causar interferências prejudiciais, e
 - (2) Este aparelho deve aceitar quaisquer interferências, incluindo interferências que possam causar um funcionamento indesejado.
- b) Atenção: Quaisquer alterações ou modificações que não foram expressamente aprovadas pela

parte responsável da conformidade, podem anular a autoridade do utilizador para operar este equipamento.

- c) **NOTA:** Este equipamento gera, utiliza e pode radiar energia de radiofrequência e, se não for instalado e utilizado de acordo com as instruções, poderá causar interferência nociva em comunicações de rádio. No entanto, não existem quaisquer garantias de que não ocorram interferências numa instalação particular. Se este equipamento causar uma interferência prejudicial à receção de rádio ou televisão, o que pode ser determinado ao ligar e desligar o equipamento, recomenda-se que o utilizador tente corrigir esta interferência mediante uma ou mais das seguintes medidas:
 - Reorientar ou reposicionar a antena recetora.
 - Aumentar a distância entre o equipamento e o recetor.
 - Ligar o equipamento a uma tomada num circuito diferente daquele ao qual o recetor está ligado.
 - Consultar o vendedor ou um técnico de rádio/ TV experiente para obter ajuda.

1.2 Informações sobre o Landxcape™



AVISO – o robot cortador de relva pode ser perigoso se for utilizado incorrectamente.

Leia cuidadosamente o manual do proprietário e compreenda o respectivo conteúdo antes de utilizar o seu robot cortador de relva.



AVISO - Mantenha uma distância segura da máquina quando estiver em utilização.



AVISO – Remova o dispositivo de desativação antes de trabalhar na máquina ou proceder à elevação desta.



AVISO – Não se coloque sobre a máquina.



Não queimar



As baterias podem entrar no ciclo da água se descartadas incorretamente, o que pode ser perigoso para o ecossistema. Não descarte baterias usadas como resíduos urbanos indiferenciados.



Bateria de iões de lítio. Este produto foi assinalado com um símbolo referente a "recolha separada" para todos os conjuntos de baterias. Será, então, reciclado ou desmontado para reduzir o impacto ambiental. Os conjuntos de baterias podem ser perigosos para o ambiente e para os humanos, pois contêm substâncias perigosas..



Não lave a máquina com equipamento de lavagem de pressão elevada.



Aparelho Classe III



Os produtos eléctricos residuais não devem ser eliminados juntamente com o lixo doméstico. Recicle onde existam instalações. Confirme com as suas autoridades locais ou distribuidor relativamente ao dispositivo de reciclagem.



Leia o manual do operador



Unidade de alimentação destacável

2. Informações sobre o Landxcape™

1. TIRA DE CARGA
2. BOTÃO PARAR
3. ALÇA DE AJUSTE DE ALTURA DE CORTE
4. SENSOR DE CHUVA
5. RODA DE CONDUÇÃO TRASEIRA
6. LÂMINA DE CORTE
7. RODA DIANTEIRA
8. PORTA DE USB
9. BATERIA CARREGÁVEL *
10. DISCO DE ROTAÇÃO DAS LÂMINAS
11. MANÍPULO
12. TECLA LIGAR/DESLIGAR
13. BOTÃO DE HOME
14. BOTÃO
15. TECLA DE INICIAR
16. DISPLAY
17. PILHA DE CARREGAMENTO
18. BASE DE CARGA
19. PINOS DE CONTACTO
20. TRANSFORMADOR
21. ESPIGAS DE ARAME
22. FIO DE DELIMITAÇÃO
23. PREGOS DE FIXAÇÃO DA BASE DE CARGA
24. MEDIDOR DE DISTÂNCIA DO FIO DE DELIMITAÇÃO
25. CHAVE HEXAGONAL
26. CONECTOR

*Acessórios ilustrados ou descritos não estão totalmente abrangidos no fornecimento.

Utilização conforme as disposições

Este produto é concebido para o corte de relva doméstico. Foi concebido para cortar relva frequentemente, mantendo uma relva mais saudável e com o melhor aspeto de sempre. Dependendo do tamanho da sua relva, o Landxcape™ poderá ser programado para operar em qualquer altura ou frequência sem restrições. Não se destina a escavar, varrer ou limpar neve.



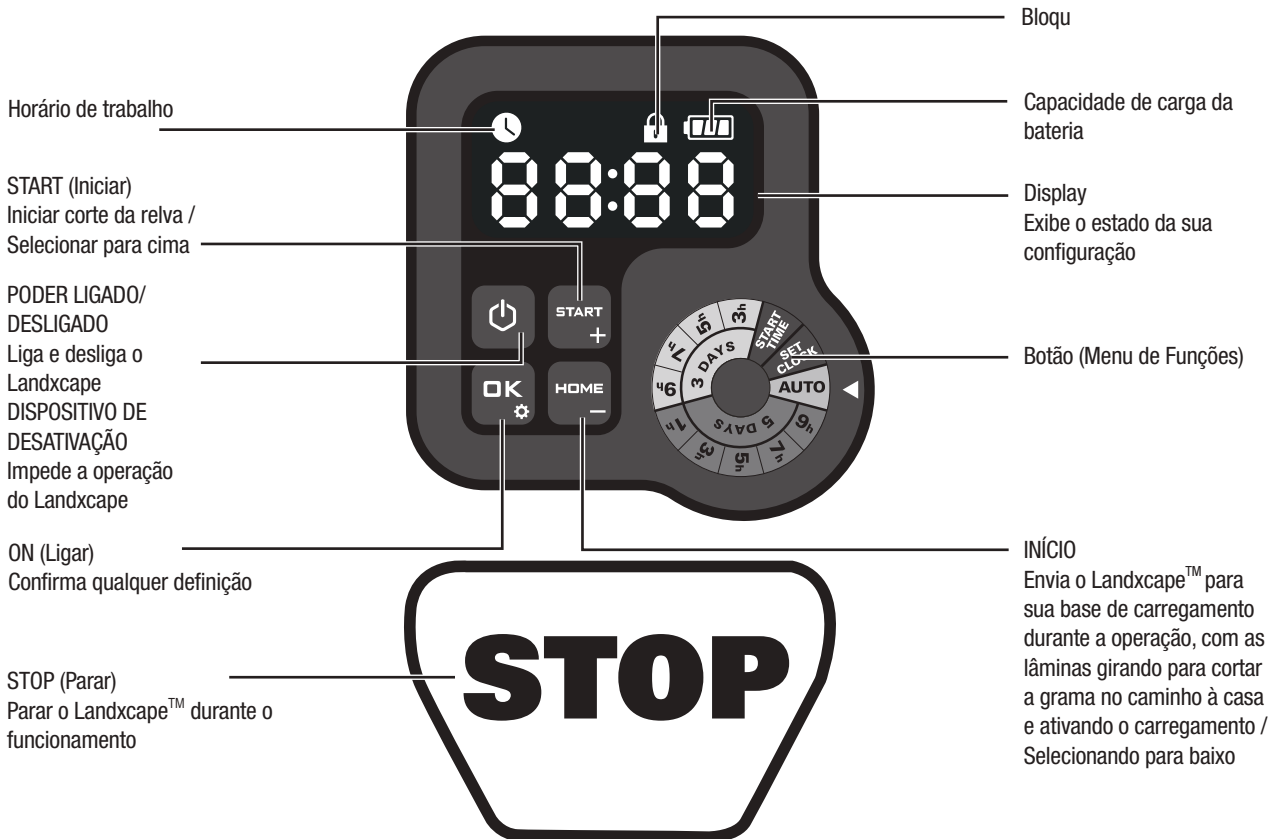



3. Painel de controlo



PÁGINA DE ESPERA:
O Landxcape™ não está no horário de trabalho.

PÁGINA DE SONO:
O ícone  é exibido.
O Landxcape™ está totalmente carregado e não está no horário de trabalho.

Iniciar

- 1) Após a instalação do fio de delimitação, pode começar a utilizar o Landxcape™ (Por favor consulte o Guia de instalação para a instalação do fio de delimitação).
- 2) Prima  até o Landxcape™ ligar. Para o primeiro uso, insira o código PIN padrão 0000 pressionando  quatro vezes quando o número 0 estiver piscando. (O código PIN pode ser alterado, por favor, consulte "4.3 Configuração")
NOTA: O Landxcape™ será desligado se não receber nenhuma entrada dentro de 30 segundos depois de ser ligado. Se você digitar o código PIN errado três vezes, o Landxcape™ acionará o alarme "di-di" e depois desligará.
- 3) Pressione , e, de seguida, pressione  para começar a cortar relva.
- 4) Pressione , e em seguida  para fazer o Landxcape™ ir para a base de carregamento, com as lâminas girando para cortar grama no caminho à casa.

Landxcape™ irá trabalhar de forma contínua até a bateria ficar fraca, regressando de seguida à base de carregamento. Assim que o carregamento tiver sido concluído, o Landxcape™ retomará automaticamente o corte da relva ou manter-se-á na base de carregamento de acordo com a programação de corte de relva.

NOTA: Quando o Landxcape™ for ligado, todas as luzes no display serão iluminadas e, em seguida, desligadas. Verifique se há alguma luz danificada. Recomenda-se proteger o display com a sua mão quando a luz externa fica muito forte.

4. Compreender o seu Landxcape™

Gostaríamos de o felicitar pela nova aquisição do Landxcape™ e pela entrada no mundo sem preocupações do corte de relva automático. De seguida, gostaríamos de o ajudar a compreender melhor como o Landxcape™ pensa.



4.1 Como é que o meu Landxcape™ sabe o que cortar?

O Landxcape™ escolhe a direcção aleatoriamente. Irá garantir que o seu relvado é cortado de forma uniforme, deixando para trás quaisquer acessos de corte de relva indesejados (ver Fig. A).

4.2 Como é que o meu Landxcape™ sabe para onde ir?

O seu Landxcape™ é capaz de fazer coisas sozinho. O Landxcape™ sabe quando precisa de regressar à base de carga para carregar, consegue sentir quando está a chover, pára sozinho quando detecta um problema e sabe parar, recuar e virar ao contrário quando bate contra alguma coisa que esteja a bloquear o caminho ou outro objecto. O Landxcape™ também pára automaticamente a rotação do disco de rotação das lâminas se for levantado do chão para evitar um acidente.

A. Detectar a base de carga

Quando o seu Landxcape™ tiver de ser recarregado pára de cortar relva e segue o Fio de Delimitação no sentido anti-horário de regresso à Base de Carregamento.

B. Sensores de chuva

O Landxcape™ possui um sensor de chuva que detecta gotas de chuva e ordena que o Landxcape™ pare de cortar a relva e siga o fio de delimitação até à base de carga. (Ver Fig. B)

O Landxcape™ sairá para cortar relva novamente após ter decorrido o Tempo de Atraso, o Tempo de Atraso predefinido é 180 mins.

Quando os sensores de chuva estão molhados, o Landxcape™ regressa à estação de ancoragem. Quando os sensores de chuva estiverem secos, o Landxcape™ começará a contagem regressiva do tempo de atraso. Se pretender sair do atraso de chuva, seque a área do sensor e execute um ciclo de alimentação utilizando o Interruptor principal. Após ter executado o ciclo de alimentação, desse modo, pode utilizá-lo novamente.

C. Detectar o fio de delimitação

O Landxcape™ respeita sempre a definição de limite do fio de delimitação e utiliza sensores na dianteira para detectar quando se está a aproximar (Ver Fig. C).

D. Iniciar e parar ao cortar a relva (Ver Fig. D, E1, E2)

Para começar a cortar a relva, pressione a tecla ON/OFF e insira o código PIN. Pressione e, de seguida, pressione . Caso gostasse de ordenar o Landxcape™ a parar de cortar, basta premir o botão STOP na

parte superior do corta-relva.

Se o Landxcape™ detectar algo de errado, irá exibir uma mensagem de falha no visor. Para obter informações sobre as mensagens de avaria, consulte as 9. Mensagens de Erro. E o Landxcape™ desliga caso não receba qualquer informação do utilizador nos 20 minutos seguintes.

Para resumir:

- Pressione e, de seguida, pressione .
- Agora o Landxcape™ irá começar a cortar!

4.3 Configuração

Antes de iniciar seu Landxcape™ pela primeira vez, você deve cortar a grama até 6 cm de altura ou menos com seu cortador de grama comum ou aparador. Em seguida, defina a altura de corte de seu Landxcape™ para a configuração máxima (6 cm) para o seu primeiro corte. E você pode fazer a configuração do programa manualmente girando o botão.

NOTA: Ao fazer a configuração do programa manualmente, O Landxcape™ entrará na página de espera se não receber nenhuma entrada do usuário em alguns segundos.



Apenas para referência

Conforme a imagem mostrada acima, você pode girar o botão no sentido horário e anti-horário.

Por favor, preste atenção à seta à direita do botão que aponta para a função que você escolheu.

(1) Alterar o código PIN

Para alterar o código PIN, continue pressionando os dois botões & ao mesmo tempo por 5 segundos. O ícone estará piscando e "Old P in" estará rolando piscando. Depois disso, o primeiro número estará piscando, use ou para inserir o código PIN antigo e pressione para confirmar. O próximo número estará piscando. Use o mesmo método para completar outros números. Então, "P in 1" estará rolando piscando, o primeiro número estará piscando e use ou para selecionar o número desejado e pressione para confirmar. O próximo número estará piscando. Use o mesmo método para completar outros números. Por exemplo, o novo código PIN é definido como 0326. Depois disso, "P in 2" rolará flashing e o primeiro número estará piscando novamente. Use o mesmo método para inserir o novo código PIN definido agora (neste exemplo, 0326). Em seguida, "P in 0326" rolará flashing no display. Seu código PIN foi alterado com sucesso.



Apenas para referência

(2) Configurar ano, data e hora

As configurações de ano, data e hora são itens de configuração obrigatória. Se você não configurar esses itens, isso influenciará o horário da programação na seguinte configuração. Esses itens devem ser configurados na ordem do ano, data e hora. Para definir o ano, gire o botão para **SEE CLOCK**. O ícone e um número piscam no visor, por exemplo, **20 21**. Use **START +** ou **HOME -** para selecionar o ano desejado. Em seguida, pressione **OK** para confirmar a concluir a configuração do ano.



Apenas para referência

Enquanto isso, o ícone estará piscando novamente e um número será exibido para indicar a data, por exemplo, **09 29** que significa 29 de setembro. Quando **09** estiver piscando, use **START +** ou **HOME -** para selecionar o número e pressione **OK** para confirmar. Então **29** estará piscando. Use o mesmo método para selecionar o número e pressione **OK** para confirmar a concluir a configuração da data.



Apenas para referência

Enquanto isso, o ícone estará piscando e a hora será exibida, por exemplo, **14:08**. Quando **14** estiver piscando, use **START +** ou **HOME -** para selecionar o número e pressione **OK** para confirmar. Então **08** estará piscando, use o mesmo método para selecionar o número e pressione **OK** para confirmar. Agora a configuração da hora está concluída e o Landxcape™ entrará na página de espera.



Apenas para referência

a página de espera

(3) definir hora de início

A hora de início padrão do seu cortador é 09:00, que pode ser alterada a qualquer momento girando o botão para **START TIME**. Quando a hora de início for selecionada, o display mostrará a hora de início padrão (09:00). O ícone e um número estão piscando no display. Quando **09** estiver piscando, use **START +** ou **HOME -** para selecionar o número e pressione **OK** para confirmar. Então **00** estará piscando, use o mesmo método para selecionar o número e pressione **OK** para confirmar. Agora a configuração da hora de início está concluída e o Landxcape™ entrará na página de espera.

Por exemplo, defina a hora de início às 10:30 usando o método acima e seu Landxcape™ começará a cortar a partir das 10:30.



Apenas para referência

a página de espera

(4) Definir horário de trabalho

opção 1. AUTO (cronograma de trabalho recomendado de acordo com a configuração da área)

Gire o botão para **AUTO**. Por exemplo **A800**. O número estará piscando. Use **START +** ou **HOME -** para selecionar a área de gramado desejada e pressione **OK** para confirmar.



Apenas para referência

O horário de trabalho padrão do Landxcape™ pode ser encontrado na seguinte tabela:

cronograma							
Área (m ²)	Domingo	Segunda	Terça	Quarta	Quinta	Sexta	Sábado
50	/	/	Trabalho *	/	/	Trabalho *	/
100	/	Trabalho *	/	Trabalho	/	Trabalho *	/
150	/	Trabalho *	/	Trabalho	/	Trabalho *	/
200 ~ 1000**	/	Trabalho *	Trabalho	Trabalho	Trabalho	Trabalho *	/

* O corte da borda será feito no corte inicial do dia.

** Neste caso, o horário de trabalho de segunda a sexta é diferente. Diferente de acordo com a área que você definiu.

opção 2. Definir cronograma de trabalho manualmente

Você pode ajustar o tempo de trabalho facilmente girando o botão. Gire o botão para selecionar o tempo de trabalho desejado. Por exemplo, "3 d 3h", o que significa que seu Landxcape™ funcionará em 3 dias (segunda, quarta e sexta) e dura 3 horas em cada dia.

Nota: Mantenha o tempo de trabalho que você configurou no botão, seu Landxcape™ funcionará com base nele circularmente.

Por exemplo, quando você define o horário de início às 10h e o horário de trabalho em 3d3h, seu Landxcape™ cortará a grama circularmente das 10h às 13h na segunda, quarta e sexta. Se você iniciar o Landxcape™ às 14h na terça, o Landxcape™ corte apenas uma vez.

As duas tabelas a seguir são informações detalhadas:

TABELA 1

Cronograma de 3 dias							
Hora/por dia	Domingo	Segunda	Terça	Quarta	Quinta	Sexta	Sábado
3 h	/	Trabalho *	/	Trabalho	/	Trabalho *	/
5 h	/	Trabalho *	/	Trabalho	/	Trabalho *	/
7 h	/	Trabalho *	/	Trabalho	/	Trabalho *	/
9 h	/	Trabalho *	/	Trabalho	/	Trabalho *	/



TABELA 2

Cronograma de 5 dias							
Hora/por dia	Domingo	Segunda	Terça	Quarta	Quinta	Sexta	Sábado
1 h	/	Trabalho *	Trabalho	Trabalho	Trabalho	Trabalho *	/
3 h	/	Trabalho *	Trabalho	Trabalho	Trabalho	Trabalho *	/
5 h	/	Trabalho *	Trabalho	Trabalho	Trabalho	Trabalho *	/
7 h	/	Trabalho *	Trabalho	Trabalho	Trabalho	Trabalho *	/
9 h	/	Trabalho *	Trabalho	Trabalho	Trabalho	Trabalho *	/

* O corte da borda será feito no corte inicial do dia.



Nota: Durante a operação de acordo com o horário de trabalho, pressione **HOME** e **OK**, o Landxcape™ pode ser forçado a encerrar o trabalho do dia.

4.4 Qual o nível de eficiência de corte de relva do meu Landxcape™?

Os tempos de corte são diferentes de acordo com a relva, dependendo dos fatores mencionados abaixo. Ajuste gradualmente o tempo que pretende que o Landxcape™ corte cada dia até descobrir a definição mais adequada.

O Landxcape™ consegue cortar áreas de até diferentes tamanhos, embora tal dependa de vários factores, tais como:

- Espécies de gramíneas no relvado e a taxa de crescimento
- Afição das lâminas de corte
- Humidade
- Temperatura ambiente
- Quantidade de obstáculos no relvado

Ao contrário da maioria dos outros cortadores de relva, o Landxcape™ utiliza um sistema de carregamento lateral, o qual é capaz de cortar o máximo de relva circundante possível. Além disso, os orifícios na parte inferior da base de carregamento permite que a relva cresça à vontade, dando um aspecto elegante.

A altura de corte do Landxcape™ pode ser ajustada. Antes de iniciar o seu Landxcape™ pela primeira vez, você deve cortar a grama até a altura de não mais do que 6 cm com o cortador de grama manual. Em seguida, ajuste a altura de corte do seu Landxcape™ para o seu máximo (6cm) na primeira vez que corta. (Ver Fig. F)

O Landxcape™ corta melhor em tempo seco. Também é factível deixar seu Landxcape™ funcionar em dias chuvosos, desde que o gramado seja sólido. Verifique e limpe seu cortador regularmente.

O seu Landxcape™ não deve ser utilizado durante tempestades.

Numa tempestade, proteja o Landxcape™ desligando-o da base de carga, desconectando o fio de delimitação e certificando-se de que o Landxcape™ não consegue carregar.

O Landxcape™ adora cortar relva e necessita que as lâminas de corte sejam mantidas em boas condições para o melhor desempenho de corte. O Landxcape™ consegue fazer a maioria das coisas sozinho, mas necessita de o ajudar às vezes para evitar que se magoe.

- Nunca deixe o Landxcape™ deslocar-se no cascalho.
- Retire os obstáculos aos quais o Landxcape™ pode subir acidentalmente ou impeça o acesso aos mesmos para não danificar o disco de rotação das lâminas.
- Retire todos os detritos e objectos estranhos do relvado.

5. Aplicação (apenas em modelos específicos, consulte os Dados Técnicos e a Declaração de Conformidade)

O Landxcape™ consegue estabelecer ligação com o smartphone. Com a aplicação Landxcape™ para smartphone, pode alterar as definições gerais do Landxcape™ e ver o estado e as mensagens de erro da máquina.

Lista de verificação antes de ligar a sua aplicação a Landxcape™

Passo 1: Verifique o seu smartphone

1. Verifique se o Wi-Fi a que o seu smartphone está ligado é de 2,4 GHz em vez de 5GHz.

Exemplo:

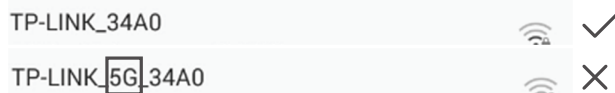

2. Certifique-se de que a aplicação instalada no seu smartphone é a versão mais recente

Passo 2: Verifique o seu Landxcape™

1. Verifique se o seu Landxcape™ está sob o mesmo ambiente do router que o seu smartphone.
2. Verifique se o firmware no seu Landxcape™ é a versão mais recente.
3. Certifique-se de que a distância entre o Landxcape™ e smartphone é o mais próximo possível durante a ligação (menos de 3 metros).
4. Certifique-se a distância entre o Landxcape™ e router é o mais próximo possível durante a ligação (menos de 3 metros).

Passo 3: Check your router

1. Verifique se o seu router é de 2,4GHz ou 2,4GHz misturado com 5GHz e ative banda de 2,4GHz.
2. Verifique se o modo de configuração wireless do seu router 802.11 é mistura de b/g/n. (Ver Fig. 1)
3. Verifique se a largura do canal/banda de configuração wireless do router é Auto ou 20M ou 20M misturado com 40M. (Ver Fig. 1)
4. Verifique se o seu router Ativa a função SSID Broadcast quando se ligar à máquina com a aplicação. E pode aproximar depois de se ligar com êxito. (Ver Fig. 1)



Fig. 1

5. Certifique-se de que a função DHCP está ativada. (Ver Fig. 2)



Fig. 2



6. Se tem um router "Fritz!box", certifique-se de que ativa "Permitir a comunicação entre dispositivos na mesma rede" nas definições.
7. Certifique-se de que a porta 8883 TCP está aberta. Se estiver bloqueada (Ver Fig.3), modifique a definição.

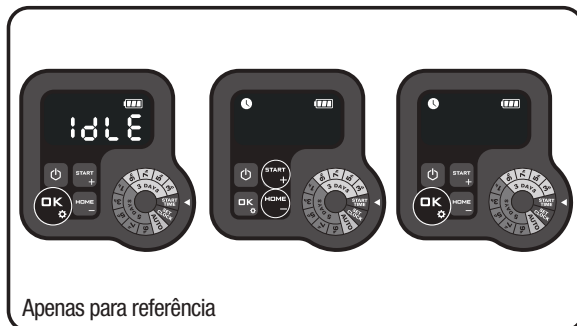

Fig. 3

Para ligar o smartphone ao Landxcape™:

Passo 1: para transferir a aplicação Landxcape™, leia o código QR abaixo ou transfira-o na Playstore (Google-Android), AppleStore (Apple-iOS) ou no nosso site www.landxcape-robotics.com.

Passo 2: mantenha **OK** premido por 3 segundos. O ícone  pisca. Utilize **START** ou **HOME** para escolher o ícone  e, em seguida, prima **OK** para confirmar.



Passo 3: aceda à aplicação Landxcape™ e siga as instruções para se ligar à rede Wi-Fi.

*O número de série encontra-se na parte traseira do Landxcape™ como mostrado (veja a fig. Q).



NOTA:

1. Se as informações de Wi-Fi mudarem, o Landxcape™ tem de ser reposto de acordo com o passo 3.
2. Quando o Landxcape™ se encontra numa área com sinal Wi-Fi fraco ou sem sinal, as instruções enviadas da aplicação para telemóvel podem não ser executadas de imediato. O Landxcape™ irá receber instruções quando voltar a uma área com bom sinal Wi-Fi.
3. Para um sinal Wi-Fi forte garantir uma ligação estável, é recomendado instalar extenders Wi-Fi para abranger áreas com sinal Wi-Fi fraco ou sem sinal.

6. Informações básicas sobre o fio de delimitação



6.1 Prender o fio de delimitação

Utilize o medidor de distância do fio de delimitação para definir a distância correcta da borda da sua relva (Mais do que 26 cm). Esta é a distância recomendada. Utilize o medidor de distância fornecido para garantir uma instalação apropriada.

Se o seu vizinho também utilizar um Landxcape™, tem de manter um espaço de, pelo menos, 1 metros entre o seu fio de delimitação e os seus vizinhos.

O fio de delimitação deve contornar exactamente a área de corte de relva pretendida. O seu Landxcape™ ficará confuso por curvas ou bobinas extra do fio de delimitação que não façam parte da sua área de corte de relva (Ver Fig. G). Se houver fio de delimitação em excesso após a área de corte de relva ter sido contornada, então corte-o e armazene este fio adicional numa localização em separado. Contudo, é importante deixar o comprimento necessário onde se liga à base de carga para que possa ser ligado e permanecer na mesma enterrado.

6.2 Enterrar o fio de delimitação

Se planeia enterrar o fio de delimitação, é recomendado que primeiro espigue o fio de delimitação à relva para que seja mais fácil efectuar ajustes, se necessário. Quando concluir a instalação do fio de delimitação, recomenda-se que solicite ao Landxcape™ que siga o fio de delimitação ao pressionar  e . Isto permitirá que o Landxcape™ ajuste-se ao seu novo ambiente.

Enquanto observa o Landxcape™ a localizar a estação de carga, pode então efectuar alterações ao caminho do fio de delimitação para garantir um acompanhamento livre de problemas do Landxcape™ quando localizar a estação de carga. Garantirá que funcionará com sucesso com a base de carga antes do fio de delimitação ser enterrado.

6.3 Unir o fio de delimitação

Utilize um conector se for necessário alongar ou unir o arame de limite. É à prova de água e garante uma ligação eléctrica confiável. Insira as duas extremidades do arame em quaisquer dois dos três orifícios do conector. Certifique-se de que os arames estão totalmente inseridos no conector, de modo a que ambas as extremidades sejam visíveis através da área transparente, do outro lado do conector. (Ver Fig. H) Utilize uma pinça para pressionar totalmente o botão na parte superior do conector. (Ver Fig. I1, I2)

 **AVISO:** É recomendado simplesmente unir o arame de limite à fita isoladora ou utilizar o bloco de terminais de aperto para a ligação. A humidade do solo pode oxidar o arame e resultar num circuito avariado após algum tempo.

7. Actualização de software

O software do seu Landxcape™ pode ser actualizado quando estiverem disponíveis novas versões. O software mais recente pode ser transferido do nosso site Web www.landxcape-robotics.com.

Actualização através de USB. Consulte abaixo as instruções de transferência e instalação:

- (1) Localize a versão de software mais recente em: www.landxcape-robotics.com. Salve o arquivo em um flash drive (pen drive) formatado como **FAT32**. Delete quaisquer arquivos no drive e cheque o formato. Se o drive não estiver formatado em Impact, por favor reformate a unidade.
- (2) Coloque o Landxcape™ sobre uma superfície firme e nivelada. Pressione  para desligar o seu Landxcape.
- (3) Insira a unidade USB (unidade flash) na porta. (Ver Fig. J1)
- (4) Ativar o Landxcape. A actualização começará automaticamente. Aguarde até o display mostrar “U S B” (veja a Fig. J2, J3),

depois remova a drive USB (drive flash) e aperte bem a tampa de protecção. Quando o display exibir “U - - -”, a actualização foi concluída e o Landxcape™ entrará na página PIN.

O manual na caixa é baseado no software predefinido na produção em massa. Algumas das novas funcionalidades/funções existentes na nova versão podem não existir no manual. Se verificou que algumas definições não se encontram no manual, visite www.landxcape-robotics.com para transferir o manual mais recente.

8. Manutenção

O seu Landxcape™ necessita de ser verificado periodicamente. O Landxcape™ funciona intensamente e, após algum tempo, necessita de uma boa limpeza, bem como a substituição de algumas peças, pois estas podem desgastar-se. Nunca utilize o seu Landxcape™ com o Interruptor Ligar/Desligar avariado.

Desligue a máquina antes de realizar qualquer reparação ou manutenção.

Seguidamente queremos informá-lo de como cuidar do seu Landxcape™.

8.1 Mantenha-o afiado

 **AVISO:** Antes de limpar, ajustar ou substituir as lâminas, desligue o seu Landxcape™ e coloque luvas de protecção.

 **AVISO:** Quando encaixar lâminas novas, certifique-se de que substitui **TODAS** as lâminas. Utilize sempre parafusos novos quando encaixar as lâminas. Isto é importante por forma a assegurar a retenção da lâmina e equilibrar o disco de rotação da lâmina. Caso contrário, pode provocar lesões graves.

O Landxcape™ não corta relva como outros cortadores de relva. As suas lâminas de corte são muito afiadas nos 2 cantos e giram em ambas as direcções para a máxima capacidade de corte (Ver Fig. K). Cada lâmina do seu Landxcape™ possui dois cantos de corte. O Disco de Rotação da Lâmina procederá à rotação de avanço e recuo aleatoriamente para utilizar ambas as arestas de corte. Isto ajuda a diminuir a frequência de substituição da lâmina de corte. Cada lâmina de corte dura até dois meses quando estiver programada para cortar a relva todos os dias. Verifique sempre se as lâminas estão lascadas ou danificadas e substitua-as se assim for. Quando as lâminas de corte estiverem danificadas e desgastadas devem ser substituídas por lâminas sobressalentes fornecidas com o seu Landxcape™. Também se encontram disponíveis lâminas sobressalentes no seu distribuidor Landxcape™ mais próximo.

A. Substitua as lâminas

Após algum tempo, normalmente a cada estação, as lâminas do seu Landxcape™ irão necessitar de ser substituídas. Por isso, quando substituir as lâminas, certifique-se de que substitui todas ao mesmo tempo. Pode substituí-las com um dos kits de lâminas sobressalentes e parafusos extra fornecidos com o seu Landxcape™. Antes de tentar substituir as lâminas do seu Landxcape™, desligue a alimentação e coloque luvas de protecção. Em seguida, siga estes passos:

1. Vire cuidadosamente o Landxcape™ ao contrário
2. Retire a tampa da bateria e seguidamente a bateria.
3. Retire os parafusos das lâminas com uma chave de parafusos (Ver Fig. L)
4. Aparafuse firmemente as lâminas novas.

5. Encaixe novamente a bateria e a tampa da bateria.
Importante: Após aparafusar a lâmina no disco das lâminas, certifique-se que a mesma consegue girar livremente.

8.2 Mantenha-o limpo

 **AVISO:** Antes de limpar, desligue o seu Landxcape™. Coloque luvas de protecção antes de limpar o disco de rotação das lâminas e não utilize água corrente.

A. Limpar o corpo

O seu Landxcape™ terá uma vida útil maior e mais feliz se for limpo regularmente. Embora, como o seu Landxcape™ é uma máquina eléctrica, irá necessitar de ter cuidado quando limpar, por isso, NÃO utilize uma mangueira, lavadores de alta pressão ou verter água corrente no seu Landxcape™, é melhor utilizar um frasco pulverizador com água. Quando limpar o corpo da máquina, utilize uma escova suave ou um pano limpo e evite utilizar solventes ou polidores (Ver Fig. M). Por último, certifique-se de que remove todos os pedaços de relva e detritos acumulados.

B. Limpar a parte interior

De novo, é importante que desligue o seu Landxcape™ utilizando o botão ON/OFF e utilize luvas de protecção antes de tocar no disco de rotação das lâminas.

Primeiro, vire o seu Landxcape™ do avesso para expor a sua parte inferior. Aqui verá o disco das lâminas, o chassis, a roda dianteira e a roda de condução. Limpe tudo meticulosamente com uma escova suave ou um pano húmido.

 **AVISO:** NUNCA limpe a parte inferior do Landxcape™ com descarga de água. Podem ocorrer danos nos componentes. (Ver Fig. N1, N2)

Rode o disco das lâminas para certificar-se de que se move livremente. Além disso, certifique-se de que as lâminas conseguem rodar livremente e que não existe relva a obstruí-las.

IMPORTANTE: Retire quaisquer detritos alojados para que tal não provoque uma fenda no disco das lâminas. Mesmo a fenda mais pequena pode diminuir a capacidade de cortar a relva do seu Landxcape™.

C. Limpar os pinos de contacto e tiras de carga

Limpe os pinos de contacto localizados na base de carga e a tira de carga localizada no Landxcape™ utilizando um pano. Retire periodicamente quaisquer pedaços de relva ou detritos acumulados à volta dos pinos de contacto e das tiras de carga para garantir sempre carregamentos bem-sucedidos do Landxcape™.

8.3 Vida útil da bateria

O coração do Landxcape™ é a sua bateria de iões de lítio de 20 volts. Para o armazenamento adequado da bateria, verifique se ela está totalmente carregada e mantida em local fresco e seco.

NOTA: A temperatura de funcionamento recomendada do Landxcape™ é entre 0-55°C.

A vida útil da bateria do Landxcape™ depende de vários factores, tais como:

- O período de tempo da estação de corte de relva na sua região
- A quantidade de horas que o Landxcape™ corta relva por dia
- Manutenção da bateria durante o armazenamento

O Landxcape™ pode ser carregado manualmente sem o fio de delimitação.

1. Ligue a base de carga a uma fonte de alimentação adequada. A luz verde da Base de Carregamento liga.
2. Coloque manualmente o Landxcape™ na base de carga enquanto o Landxcape™ está desligado. (Ver Fig. O)
3. Luz verde intermitente na base de carregamento, o Landxcape™ irá começar a carregar.

8.4 Armazenamento no Inverno

O seu Landxcape™ terá uma vida útil maior e mais saudável se lhe for permitido hibernar. Mesmo que seja duro, recomendamos que guarde o seu Landxcape™ no seu telheiro ou garagem durante o inverno. Antes de preparar o seu Landxcape™ para o armazenamento no inverno, recomendamos que:

- Limpe meticulosamente o seu Landxcape™
- Carregue totalmente a bateria e remova-a do Landxcape
- Desligue a alimentação

Para maximizar a vida útil da bateria, carregue totalmente a bateria e remova-a da Landxcape™ antes do armazenamento durante o inverno.

 **AVISO:** Proteja a parte inferior do Landxcape™ contra água. NUNCA guarde o Landxcape™ virado para baixo no caso de entrada de água.

O fio de delimitação pode ser deixado no solo, embora as suas extremidades devam ser protegidas, tais como serem colocadas numa lata com massa lubrificante. Se a base de carga for deixada no exterior durante o inverno, deixe o fio de delimitação ligado.

NOTA: Quando trazer o Landxcape™ de volta para o trabalho após o armazenamento no inverno, certifique-se de que as tiras de carga e os pinos de contacto estão limpos, é recomendado que se utilize uma tela de esmeril fina para limpar.

8.5 Substituição da bateria

 **AVISO:** Desligue a alimentação antes de tentar qualquer ajuste, substituição ou reparação.

Antes de substituir as lâminas, desligue o seu Landxcape™ e coloque luvas de protecção.



















Se necessitar de substituir a bateria, siga estes passos:

1. Vire cuidadosamente o seu Landxcape™ do avesso.
2. Retire os parafusos na tampa da bateria. Remova a tampa da bateria. (Ver Fig. P1)
3. Retire cuidadosamente a bateria usada. Pressione a lingueta e solte as fichas. (Ver Fig. P2)
NOTA: Não puxe pelos cabos. Segure os conectores e solte o fecho.
4. Ligue uma nova bateria original unido os conectores entre si até ficarem bloqueados na devida posição. (Ver Fig. P3, P4)
5. Instale a bateria conforme ilustrado. (Ver Fig. P5) Coloque novamente a tampa na respetiva posição e encaixe firmemente os parafusos.

9. Mensagens de funções

Display	Mensagem	Ação
- F 1 -	Atraso de chuva ativado.	Nenhuma ação é necessária.

10. Mensagens de erro

Sintoma	Causa	Solução
- E 1 -	O Landxcape™ está fora da área de funcionamento.	<ol style="list-style-type: none"> 1. Se o Landxcape™ estiver de facto fora do seu território: desligue a potência, leve o Landxcape™ para dentro do seu território. Ligue a potência. Pressione  e, de seguida, pressione . 2. Se o Landxcape™ estiver dentro do seu território, verifique se o LED na base de carregamento está verde. Se não estiver, verifique se a base de carregamento está ligada de forma adequada ao carregador e se o carregador está ligado a uma fonte de alimentação indicada. Se estiver, significa que as extremidades do arame de limite estão fixadas de forma incorreta e deve invertê-las. 3. A luz vermelha da base de carregamento acende, confirme se o fio de limite está bem conectado aos grampos na base de carregamento. Se o problema persistir, verifique se o fio de limite não foi cortado.
- E 2 -	Motor bloq	<ol style="list-style-type: none"> 1. Desligar a potência: levar o Landxcape™ para uma área sem obstáculos; 2. Ligar a potência. Pressione  e, de seguida, pressione . 3. Se a mensagem de erro ainda estiver exibida, desligue a potência, vire o Landxcape™ para baixo e verifique se existe alguma coisa a impedir as rodas de rodar. 4. Remova qualquer eventual obstrução, virar o Landxcape™ para cima, ligar a potência. Pressione  e, de seguida, pressione .
- E 3 -	Lâmina bloq	<ol style="list-style-type: none"> 1. Desligar a potência; 2. Virar o Landxcape™ para baixo e verificar se existe alguma coisa a impedir que o disco da lâmina rode. 3. Remover qualquer eventual obstrução. 4. Virar o Landxcape™ para cima e levá-lo para uma área com relva rasa ou ajustar a altura de corte; 5. Ligar a potência. Pressione  e, de seguida, pressione .
- E 4 -	O Landxcape™ está preso.	<ol style="list-style-type: none"> 1. Desligar a potência; 2. Levar o Landxcape™ para uma área sem obstáculos; 3. Ligar a potência. Pressione  e, de seguida, pressione . 4. Se a mensagem de erro ainda estiver exibida, desligue a potência, vire o Landxcape™ para baixo. Verificar se existem alguma coisa a impedir as rodas de rodar. 5. Remova qualquer eventual obstrução, virar o Landxcape™ para cima, ligar a potência. Pressione  e, de seguida, pressione .
- E 5 -	O Landxcape™ está elevado.	<ol style="list-style-type: none"> 1. Desligar a potência. 2. Levar o Landxcape™ para uma área sem obstáculos, ligar a potência. Pressione  e, de seguida, pressione . 3. Se a mensagem de erro ainda for exibida: desligue o Landxcape, vire o Landxcape™ de cabeça para baixo e verifique se há algo impedindo a rotação das rodas dianteiras. 4. Remover qualquer eventual objecto, virar o Landxcape™ para cima, ligar a potência. Pressione  e, de seguida, pressione .
- E 6 -	O Landxcape™ está virado para baixo.	Virar o Landxcape™ para cima. Pressione  e, de seguida, pressione  .

- E 7 -	Erro na bateria	1. Verifique a temperatura da bateria. Se a temperatura estiver muito alta, aguarde até que a temperatura tenha esfriado. Pressione e depois . 2. Substitua uma nova bateria. Reinicie o Landxcape. Pressione e depois . 3. Se o erro ocorrer repetidamente, tente alterar o horário de trabalho.
- E 8 -	Leva muito tempo para a Landxcape™ voltar para a base de carga.	Coloque manualmente o Landxcape™ na base de carregamento para carregar. Depois que o Landxcape™ estiver totalmente carregado, pressione e depois . Consulte o manual de instalação.
- E 9 -	Tal pode acontecer caso o seu router perca a sua alimentação ou porque mudou o seu router Wi-Fi ou de operadora de rede.	Volte a ligar o Landxcape™ à rede Wi-Fi com que foi inicialmente emparelhado. Se não for possível, contacte o Serviço ao Cliente.
- E E -	Erro desconhecido.	Reinicie o Landxcape. Pressione e depois . Se a mensagem de erro ainda for exibida, entre em contato com um agente de serviço para obter ajuda.



NOTAS

- Antes de ligar a potência, verifique sempre se o Landxcape™ está dentro do seu território. Caso contrário, será exibida a mensagem “- E 1 -”. Esta mensagem é exibida também quando o Landxcape™ está pousado sobre o fio de delimitação quando ligado.
- Se por qualquer motivo - isto é, uma festa, crianças a brincar... - pretender estacionar o seu Landxcape™ na base de carregamento: pressione e, de seguida, pressione . O Landxcape™ irá para a sua base e manter-se-á nesta. Ou pressione para desligar o Landxcape™.
- Se um erro ocorre repetidamente na mesma área do seu relvado, poderá ter um problema com o fio de delimitação, por isso, consulte as instruções de instalação anteriores e verifique a sua configuração com a sua ajuda.
- Se o seu relvado estiver dividido em duas áreas separadas, ligadas por um corredor inferior a 1m, uma das quais não é fornecida com a base de carregamento: quando o Landxcape™ fica sem carga, leve-o manualmente até à base de carregamento, o processo de carregamento será iniciado.
- Se o Landxcape™ operar de forma anormal de vez em quando, por favor tente reiniciá-lo. Se o problema não for solucionado, tente remover e reinstalar a bateria. Se não for possível solucionar o problema, por favor contacte o Representante de Assistência da Landxcape™ para obter ajuda.
- Não lave a máquina com um aparelho de limpeza de alta pressão. Isto poderá causar danos na bateria ou na máquina.

11. Resolução de problemas

Se o seu Landxcape™ não funcionar corretamente siga o guia de resolução de problemas seguinte. Se a avaria persistir, contacte o seu distribuidor.

Sintoma	Causa	Solução
A luz LED na estação de carga não liga.	Não existe potência.	Verifique se o cabo de alimentação está liga de forma adequada ao carregador e se o carregador está ligado a uma fonte de alimentação indicada.
A luz vermelha da base de carregamento acende.	O fio de delimitação não está ligado.	Verifique se o Arame de Limite foi ligado de forma correta à base de carregamento. Verifique se não existem intervalos no arame de limite, especialmente nas extremidades do fio.
O Landxcape™ é ligado mas o disco da lâmina não é movido.	O Landxcape™ está a pesquisar a base de carregamento (a menos que você pressione e depois o botão para ir até a base de carregamento).	Isto é normal, o Landxcape™ tem de ser recarregado, o disco da lâmina não roda enquanto está a pesquisar a base de carregamento automaticamente.
O Landxcape™ vibra.	As lâminas podem estar danificadas. Verifique o estado do disco da lâmina.	Verifique as lâminas e substitua-as caso estejam danificadas. Limpe os resíduos ou objectos estranhos nas lâminas e no disco da lâmina.

A relva está a ser cortada de forma irregular.	O Landxcape™ não trabalha horas suficientes por dia.	Adicionar mais horas ao tempo de corte de relva.
	A área de corte de relva é demasiado grande.	Tente diminuir o tamanho da área de corte de relva ou adicionar mais horas ao tempo de corte de relva.
	As lâminas não estão afiadas.	Substitua as lâminas e os parafusos para equilibrar o disco da lâmina.
	A altura de corte é definida para baixa para o comprimento da relva.	Eleve a altura de corte e depois desça-a gradualmente.
	A relva ou outro objeto ficaram envoltos no disco da lâmina.	Verifique o disco da lâmina e remova a relva ou outro objeto.
	Existe relva acumulada no disco da lâmina ou na caixa da estrutura do motor.	Certifique-se de que o disco da lâmina roda com facilidade. Se necessário, pode retirar o disco da lâmina e, de seguida, remover os resíduos.
O seu Landxcape™ está dentro do seu território e o fio de delimitação está ligado. No entanto, o visor indica “- E !-”.	As extremidades do arame de limite estão fixadas de forma incorreta.	Inverta as extremidades do arame de limite.
	O fio de limite está quebrado.	Repare o fio de limite danificado com conectores.
O tempo de carregamento é muito mais do que o tempo de carregamento classificado.	Ligação fraca causada por resíduos na faixa de carregamento.	Limpe os pinos de contacto localizados na base de carregamento e a faixa de carregamento no Landxcape™ utilizando um pano.
	O programa de proteção durante o carregamento foi ativado devido a temperatura elevada.	Coloque a base de carregamento numa área à sombra ou aguarde até que a temperatura tenha baixado.
O cortador de relva não carrega	Não existe potência.	Verifique se o cabo de alimentação está ligado de forma adequada ao carregador e se o carregador está ligado a uma fonte de alimentação indicada.
	Não opera corretamente durante o carregamento manual.	Consulte o carregamento manual na Seção 7.3.
Landxcape™ está a começar a ter tempos de execução mais curtos entre cargas.	Alguma coisa está a entupir o disco da lâmina.	Retire o disco da lâmina e limpe-o. A relva está demasiado alta e demasiado espessa.
	O Landxcape™ está a vibrar muito.	Verifique o disco da lâmina e a lâmina, retire os resíduos e objetos estranhos das lâminas e discos das lâminas.
	A bateria poderá estar gasta ou usada.	Substitua por uma bateria nova.
O Landxcape™ não está a operar na hora correta.	O relógio não está definido para a hora correta.	Ajuste o relógio para a hora correta, consulte a Seção 4.3.
	As horas de corte programadas para Landxcape™ não estão corretas.	Altere as definições da hora para o cortador de relva iniciar e parar.
	Landxcape™ é colocado manualmente na base de carregamento.	Prima  e, depois,  .
	A bateria não carrega quando sua temperatura sobe acima de 55°C no tempo quente.	Espere até que a bateria tenha esfriado.
O Landxcape™ não pode ser corretamente acoplado à base de carregamento.	Influências ambientais.	Reiniciar o Landxcape™.
	Má ligação causada pelos resíduos na Faixa de Carregamento.	Limpe os Pino de Contacto localizados na Base de Carregamento e na Faixa de Carregamento no Landxcape™ utilizando um pano.
A luz verde na base de carregamento liga antes de o carregamento estar concluído.	A base de carregamento está sobreaquecida.	Coloque a base de carregamento numa área à sombra ou aguarde até a temperatura ter descido.
O Landxcape™ está a sair da área do fio de delimitação.	O fio de delimitação foi instalado com cantos afiados.	Verifique o fio de delimitação para assegurar que os cantos são suaves.
Landxcape™ não corta uma área dentro da zona do arame de limite.	A área de corte é maior que a área de corte permitida para o Landxcape™.	Reduza a área de corte ou use o Landxcape™ com uma maior área de corte permitida.

Landxcape™ inverte ou roda de forma irregular junto ao arame de limite.	O fio de delimitação de outro Landxcape™ ou um cortador de relva robótico de outra marca está posicionado demasiado próximo.	Certifique-se de que o fio de delimitação do seu Landxcape™ possui pelo menos 1m de espaço entre o fio de delimitação adjacente.
	Em condições de terreno molhado, o sinal elétrico do arame de limite pode verter para onde o arame foi unido ou reparado.	Verifique as juntas do arame de limite. Isole para fornecer uma ligação à prova de água.
	Existe uma fuga do sinal elétrico do arame de limite devido à danificação de um isolamento.	Proceda à reparação do isolamento do fio de delimitação danificado com connectors.
As rodas de Landxcape™ derrapam ou danificam a relva.	Obstáculos estranhos, como galhos e ramos podem ser depositados por baixo de Landxcape™.	Elimine os objetos estranhos da parte inferior do Landxcape™.
	A relva está demasiado molhada.	Espere até a relva secar.
O Landxcape™ sai do fio de delimitação devido a velocidade elevada quando desce um sulco.	O fio de delimitação é colocado numa inclinação superior a 17% (10°).	Reposicione o fio de delimitação longe das inclinações com acentuação superior a 17% (10°). Por favor consulte o manual de instalação para obter detalhes.
Erro	Falha na atualização de software.	Tente novamente de acordo com a seção "Atualização de software".
O Landxcape™ anda em círculos; vira à direita ou à esquerda, mesmo sem objetos em frente.	O fio delimitador de outro Landxcape™ ou outros corta-relva robóticos está posicionado demasiado perto.	verifique e garanta que o fio delimitador do Landxcape™ tem pelo menos 1 m de espaçamento entre o fio delimitador próximo. Se não for possível resolver o problema, entre em contacto com o agente de assistência do Landxcape™ para obter ajuda.
O teclado do corta-relva não funciona.	O teclado está danificado.	Reinicie o Landxcape™. Se o problema persistir, mantenha a Tecla ligar/desligar premida durante 10 segundos e reinicie o Landxcape™. Se não for possível resolver o problema, entre em contacto com o agente de assistência do Landxcape™ para obter ajuda.
	Má ligação do cabo entre o painel de controlo e a placa principal ou o cabo está danificado.	
	O teclado tem de ser reiniciado.	
O corta-relva não Evita obstáculos.	O fio delimitador de outro Landxcape™ ou outros corta-relva robóticos está posicionado demasiado perto.	verifique e garanta que o fio delimitador do Landxcape™ tem pelo menos 1 m de espaçamento entre o fio delimitador próximo. Se não for possível resolver o problema, entre em contacto com o agente de assistência do Landxcape™ para obter ajuda.
	O obstáculo tem menos de 10 cm.	É normal.

Protecção ambiental



Os equipamentos eléctricos não devem ser despositados com o lixo doméstico. Se existirem instalações adequadas deve reciclá-los. Consulte a sua autoridade local para tratamento de lixos ou fornecedor para obter aconselhamento sobre reciclagem.

Dados técnicos

Tipo **LX835 LX835i LX910 (8/9 - designação da máquina, representante do robot corta-relva)**

	LX835	LX835i	LX910
Tensão nominal	20V $\overline{\text{---}}$ Max.*		
Velocidade sem carga (/min)	2800		
Área de corte (m ²)	800		1000
Diâmetro de corte (cm)	18		
Altura de corte (mm)	30-60		
Posições de altura de corte	4		
Declive máx.	35% (20°)		
Tipo de bateria	Lão de lítio		
Modelo da bateria	LA0007		
Tempo de carga approx. (min)	105		
Tempo de carga	LA8001 / LA8002		
Modelo do carregador	Entrada: 100-240V~50/60Hz, 38W, Saída: 20V $\overline{\text{---}}$, 1.5A		
Peso da máquina (kg)	8.3		
APP	N	Y	N
Sensor de chuva	Y		
Grau de protecção	III		
Banda de frequência de sistemas de loop indutivo	77 Hz		
Energia de radiofrequência máxima de sistemas de loop indutivo	82 dB μ A/m		
Bandas de frequência para WIFI	/	2400-2483.5 MHz	/
Potência máxima transmitida para WIFI	/	20 dBm	/

*Tensão medida sem carga de trabalho. A tensão inicial da bateria alcança um máximo de 20 volts. A tensão nominal é 18 volts.

Ruído e dados técnicos

	LX835	LX835i	LX910
Uma pressão sonora ponderada	$L_{pA} = 40.6 \text{ dB (A)}$ $K_{pA} = 3.0 \text{ dB(A)}$	$L_{pA} = 40.6 \text{ dB (A)}$ $K_{pA} = 3.0 \text{ dB(A)}$	$L_{pA} = 40.6 \text{ dB (A)}$ $K_{pA} = 3.0 \text{ dB(A)}$
Uma potência sonora ponderada	$L_{WA} = 60.6 \text{ dB (A)}$ $K_{WA} = 3.0 \text{ dB(A)}$	$L_{WA} = 60.6 \text{ dB (A)}$ $K_{WA} = 3.0 \text{ dB(A)}$	$L_{WA} = 60.6 \text{ dB (A)}$ $K_{WA} = 3.0 \text{ dB(A)}$

Utilize protecção auditiva quando a pressão sonora for superior a 80 dB (A)



Um nível de ruído vindo da máquina é inevitável. O curso de trabalho ruidoso deve ser licenciado e dentro de limites durante certos períodos. Cumpra os períodos de descanso, visto que podem necessitar de restringir as horas de trabalho ao mínimo. Para a sua própria protecção e para a protecção das pessoas que trabalham nas proximidades, deve ser utilizado um equipamento de protecção auditiva adequado.

Acessórios

	LX835	LX835i	LX910
Parafusos	9	9	9
Base de carga	1	1	1
Pregos de fixação da base de carga	8	8	8
Fio de delimitação	180m	180m	180m
Espigas de arame	250	250	250
Chave hexagonal	1	1	1
Medidores de distância do fio de delimitação	2	2	2
Lâminas	9	9	9
Conector	2	2	2
Bateria (LA0007)	1	1	1
Carregador (LA8001 / LA8002)	1	1	1

Recomendamos a compra de acessórios genuínos indicados na lista acima na mesma loja onde comprou a ferramenta. Consulte a embalagem do acessório para obter mais informações. O pessoal da loja pode auxiliar e aconselhá-lo.

Declaração de conformidade

Nós,
Positec Germany GmbH
Postfach 32 02 16, 50796 Cologne, Germany

Em nome da Positec, declara que o produto
Descrição **Robot cortador de relva**
Tipo **LX835 LX835i LX910 (8/9 - designação da máquina, representante do robot corta-relva) (Número de série é colocado na página de volta) com o carregador de baterias LA8001 / LA8002 e a base de carregamento LA3001**
Função **Cortar relva**

Em conformidade com as seguintes directivas,
2006/42/EC, 2014/30/EU, 2014/35/EU, 2011/65/EU & (EU)2015/863, 2000/14/EC alterada pela 2005/88/EC, 2014/53/EU

2000/14/EC alterada pela 2005/88/EC
- Procedimento de avaliação de conformidade consoante **Anexo V**

- Nível de potência sonora medido **60.6 dB (A)**
- Nível de potência sonora garantido declarado **63 dB (A)**

Organismo notificado envolvido
Nome: MiCOM Labs Inc., Notified Body Number 2280
Morada: MiCOM Labs Inc., 575 Boulder Court, Pleasanton, California 94566, USA
Certificação N.º.: SGSA99-EU

Normas em conformidade com,
EN 60335-1:2012+A11:2014+A13:2017+A1:2019+A14:2019+A2:2019+A15:2021, EN 50636-2-107:2015+A1:2018+A2:2020+A3:2021, EN 60335-2-29:2004+A2+A11:2018, EN 62233:2008, EN IEC 62311:2020, EN IEC 55014-1:2021, EN IEC 55014-2:2021, EN IEC 61000-3-2:2019+A1:2021, EN 61000-3-3:2013+A1:2019+A2:2021,

EN ISO 3744:2005, EN 301 489-1 V2.2.3, EN 301 489-3 V2.1.1, EN 301 489-17 V3.2.4, EN 300 328 V2.2.2, EN 303 447 V1.1.1

A pessoa autorizada a compilar o ficheiro técnico,
Nome **Marcel Filz**
Morada **Positec Germany GmbH**
Postfach 32 02 16, 50796 Cologne, Germany



2022/12/22
Allen Ding
Engenheiro-chefe adjunto, Teste e Certificação
Positec Technology (China) Co., Ltd.
18, Dongwang Road, Suzhou Industrial Park, Jiangsu 215123, P. R. China

1. Sigurnost proizvoda

1.1 Opće i dodatne sigurnosne upute

! **UPOZORENJE: Treba pročitati sve napomene o sigurnosti i upute.** Ako se ne bi poštivale napomene o sigurnosti i upute to bi moglo uzrokovati strujni udar, požar i/ili teške ozljede.

Pažljivo pročitajte upute za sigurnu upotrebu uređaja.

Sačuvajte sve napomene o sigurnosti i upute za buduću primjenu.

- Ovaj vrtni uređaj nije predviđen da s njime rade osobe (uključujući djeca) sa ograničenim fizičkim, senzornim ili psihičkim sposobnostima ili nedovoljnim iskustvom i/ili nedovoljnim stručnim znanjima. U takvim slučajevima ovakve osobe trebaju raditi pod nadzorom stručne osobe zadužene za sigurnost ili trebaju dobiti upute kako se sa uređajem radi.
- Djecu treba držati pod nadzorom, kako se ne bi igrala sa vrtnim uređajem.
- Bateriju u ovom uređaju može zamijeniti samo stručno osoblje.
UPOZORENJE: Za punjenje baterije koristite samo izmjenjivu jedinicu napajanja koja dolazi sa uređajem.

VAŽNO

**PAŽLJIVO PROČITAJTE PRIJE UPOTREBE
SAČUVAJTE ZA SLUČAJ POTREBE**

Pravila sigurne upotrebe

Obuka

- Pažljivo pročitajte upute. Pročitajte upute i upoznajte se s kontrolama te pravilnom upotrebom uređaja.
- Nikada ne dopustite korištenje vrtnog uređaja djeci ili osobama koje nisu upoznate s ovih uputama. Propisima zemlje korisnika možda se ograničava starost rukovatelja.
- Osoba koja radi sa uređajem ili korisnik odgovorna je za nezgode ili za štete počinjene drugim ljudima ili njihovoj imovini.

Priprema

- Izvršite ispravno instaliranje granične žice prema uputama za rad.
- Kontrolirajte pravilnost područja na kojem će se vrtni uređaj koristiti i odstranite sve kamenje,

- grančice, žice i ostale strane predmete.
- Redovito kontrolirajte vrtni uređaj, kako bi bili sigurni da nisu istrošeni ili oštećeni noževi, vijci noževa ili mehanizam za rezanje. Kako bi se izbjegla neravnoteža, istrošene noževe i vijke noževa zamijenite kao kompletni set.
- Kod uređaja s više osovina budite oprezni jer rotacija jedne oštrice može uzrokovati rotaciju drugih oštrica.
- UPOZORENJE!** Ne koristite kosilicu ako štitnik nije postavljen.

Rukovanje

1. Općenito

- Vrtni uređaj nikada ne koristite s oštećenim zaštitnim pokrivalima ili bez sigurnosnih naprava, kao što su deflektori.
- Vaše ruke i stopala ne stavljajte blizu ili ispod rotirajućih dijelova. Pazite da ništa ne upadne u ventilacijske otvore i nemojte na njih ništa stavljati.
- Vrtni uređaj nikada ne dižite niti nosite dok radi motor.
- Isključite napajanje uređaja.
 - prije odstranjivanja blokada;
 - kada vrtni uređaj kontrolirate, čistite ili na njemu radite.
- Nemojte raditi modifikacije na robotskoj kosilici. Eventualne modifikacije izvodite na vlastiti rizik.
- Pokrenite robotsku kosilicu prema uputama. Kada se prekidač napajanja uključi, pazite da držite ruke i stopala dalje od rotirajućih oštrica. Šake i stopala ne postavljajte ispod kosilice.
- Nikada nemojte podizati robotsku kosilicu ili ju nositi dok je prekidač napajanja uključen.
- Ne dopustite upotrebu kosilice osobama koje s njom nisu upoznate.
- Nemojte ništa stavljati na kosilicu i njezinu postaju za punjenje.
- Robotsku kosilicu ne koristite ako je oštećen disk oštrice ili kućište. Također, ne koristite ako su oštećeni vijci, matice ili kabeli.
- Robotsku kosilicu isključite kad god je ne koristite. Robotska kosilica se može pokrenuti samo kada je prekidač napajanja uključen i kada se unese točan PIN.
- Šake i stopala držite podalje od rotirajućih oštrica. Šake i stopala ne postavljajte u blizinu ili ispod kućišta robotske kosilice dok je ona u upotrebi.
- Izbjegavajte upotrebu stroja i perifernih dodataka po lošem vremenu, posebno kada postoji opasnost

od munja.

- n) Nemojte dodirivati pokretne opasne dijelove prije nego što se potpuno zaustave.
- o) Za strojeve koji se koriste na javnim površinama, oko radnoj područja stroja moraju se postaviti znakovi upozorenja. Moraju prikazivati sljedeći tekst:



Upozorenje! Automatska kosilica! Držite se dalje od stroja! Držite djecu pod nadzorom!

2. Dodatne upute za automatsku upotrebu uređaja

- a) Vrtni uređaj ne ostavljajte da radi bez nadzora, ako znadete da se u blizini zadržavaju domaće životinje, djeca ili odrasle osobe.

Održavanje i pohrana



UPOZORENJE! Kada okrećete kosilicu naopačke, prekidač napajanja mora uvijek biti isključen. Prekidač napajanja mora biti isključen tijekom svih postupaka na podvozju kosilice, kao što su čišćenje ili zamjena oštrica.

- a) Pritegnite sve matice i vijke kako bi upotreba uređaja bila sigurna.
- b) Robotsku kosilicu provjeravajte svaki tjedan i radi sigurnosti zamijenite istrošene ili oštećene dijelove.
- c) Osobitu pažnju obratite na moguća oštećenja reznog diska. Sve oštrice i vijke mijenjajte istovremeno kako bi svi rotirajući dijelovi bili uravnoteženi.
- d) Pazite da se koriste samo originalni rezervni dijelovi.
- e) Baterije punite odgovarajućim punjačem kojeg preporučuje proizvođač. Nepravilna upotreba može rezultirati strujnim udarom, pregrijavanjem ili curenjem korozivne tekućine iz baterije.
- f) U slučaju curenja elektrolita isperite vodom/ sredstvom za neutralizaciju. Zatražite pomoć liječnika ako elektrolit dospije u oči i sl.
- g) Uređaj servisirajte prema uputama proizvođača.

Preporuka

Priključite stroj i/ili njegove periferne dodatke samo na krug napajanja zaštićen zaštitnim uređajem diferencijalne struje (RCD) s maksimalnom strujom prekidanja od 30 mA.

Ostale opasnosti

Da biste izbjegli ozljede, nosite zaštitne rukavice prilikom zamjene oštrica.

Transport

Prilikom transporta robotske kosilice na dulje udaljenosti upotrijebite izvornu ambalažu. Za sigurno prenošenje izvan ili unutar radnog područja:

- a) Za zaustavljanje kosilice pritisnite gumb STOP. Odabrat ćete četveroznamenkasti PIN kada prvi put pokrećete kosilicu.
- b) Robotsku kosilicu uvijek isključite ako je namjeravate prenositi.
- c) Kosilicu nosite za ručku koja se nalazi s donje stražnje strane kosilice. Kosilicu nosite tako da rezni disk bude okrenut od tijela.

Zahtjevi za RF izlaganje

Da bi se zadovoljili zahtjevi za RF izlaganje, potrebno je održavati razmak od 200 mm ili više između ovog uređaja i osoba tijekom rada uređaja.

Da bi se osigurala sukladnost, nisu preporučljivi postupi na manjoj udaljenosti od te. Antena koja se koristi za ovaj odašiljač se ne smije postavljati zajedno s bilo kojom drugom antenom ili odašiljačem.

Sigurnosna upozorenja za bateriju u alatu

a) Bateriju nemojte rastavljati, otvarati ni trgati njezine ćelije.

b) Bateriju nemojte kratko spajati. Nemojte nemarno ostavljati baterije u kutijama i ladicama gdje može doći do njihovog kratkog spoja prilikom kontakta s vodljivim materijalima. Kad baterija nije u upotrebi držite je podalje od drugih metalnih predmeta kao što su spajalice papira, novčići, ključevi, čavli, vijci i drugi maleni metalni predmeti koji mogu uzrokovati međusobno spajanje kontakata baterije. Kratko međusobno spajanje kontakata baterije može uzrokovati opekline i požar.

c) Bateriju nemojte izlagati vrućini i vatri. Izbjegavajte pohranu na izravnom sunčevom svjetlu.

d) Bateriju ne izlažite udarcima.

e) Ako dođe do curenja baterije, pazite da tekućina ne dospije na kožu ili u oči. Ako dođe do kontakta, isperite to mjesto velikom količinom vode i potražite liječničku pomoć.

f) Bateriju održavajte čistom i suhom.

g) Punite samo punjačem koji preporučuje Landxcape™. Koristite samo punjače koji su namijenjeni za upotrebu uz određeni uređaj i

bateriju.

- h) Koristite samo baterije koje su namijenjene za upotrebu uz određeni uređaj.**
- i) Baterije držite izvan dohvata djece**
- j) Izvorni priručnik isporučen uz uređaj sačuvajte za slučaj potrebe.**
- k) Odlazite sukladno propisima.**
- l) Nemojte miješati ćelije različitih proizvođača, kapaciteta, veličine ili tipa unutar istog uređaja.**
- m) Držite bateriju podalje od mikrovalnih pećnica i visokog tlaka.**

Zahtjevi korisničkog priručnika za akumulatorski proizvod

- a) Rad ovog uređaja podložan je sljedeća dva uvjeta:
 - (1) Ovaj uređaj ne smije uzrokovati štetne smetnje, i
 - (2) ovaj uređaj mora prihvatiti svaku primljenu smetnju, uključujući smetnju koja može uzrokovati neželjeni rad.
- b) Oprez: Promjene ili preinake na ovoj jedinici koje nije izričito odobrila strana odgovorna za sukladnost mogle bi poništiti korisničko ovlaštenje za rukovanje opremom.
- c) **NAPOMENA:** Ova oprema generira, upotrebljava i može zračiti radiofrekventnu energiju i, ako se ne instalira i koristi u skladu s uputama, može uzrokovati štetne smetnje radijskim komunikacijama. Međutim, nema jamstva da se smetnje neće pojaviti u određenoj instalaciji. Ako ova oprema uzrokuje štetne smetnje radijskom ili televizijskom prijemu, što se može odrediti uključivanjem i isključivanjem opreme, korisnika se potiče da pokuša ispraviti smetnje s pomoću jedne ili više sljedećih mjera:
 - Preusmjerite ili premjestite prijemnu antenu.
 - Povećajte udaljenost između opreme i prijemnika.
 - Spojite opremu u utičnicu na strujnom krugu različitom od onog na koji je spojen prijemnik.
 - Obratite se trgovcu ili iskusnom radio/TV tehničaru za pomoć.

1.2 Informacije o stroju Landxcape™



UPOZORENJE – robotska kosilica može biti opasna ako se nepravilno koristi. Pažljivo pročitajte priručnik prije upotrebe robotske kosilice.



UPOZORENJE - Kada radi, održavajte siguran razmak od vrtnog uređaja.



UPOZORENJE – Prije rada na stroju ili podizanja stroja obavezno isključite napajanje stroja.



UPOZORENJE – Ne vozite se na vrtnom uređaju.



Nemojte spaljivati



Baterije mogu ući u vodeni sustav ako se nepravilno odlože u otpad, što može biti opasno za ekosustav. Nemojte odlagati prazne baterije u nerazvrstani kućanski otpad.



Litij-ionska baterija. Ovaj proizvod je označen simbolom koji označava „odvojeno prikupljanje“ za sve akumulatore i baterije. Zatim će se reciklirati ili rastaviti da se smanji utjecaj na okoliš. Baterije mogu biti opasne za okoliš i za ljudsko zdravlje jer sadrže opasne tvari.



Stroj ne perite visokotlačnim peraćem.



Uređaj klase III



Rabljeni električni proizvodi ne smiju se odlagati s kućanskim otpadom. Predajte ih na odgovarajućim reciklažnim mjestima. Savjete za reciklažu zatražite od lokalnih nadležnih tijela ili dobavljača.



Pročitajte upute za uporabu



Uklonjiva jedinica za napajanje

2. POPIS KOMPONENTI

1. TRAKE ZA PUNJENJE
2. GUMB STOP
3. RUČKA ZA PODEŠAVANJE VISINE REZANJA
4. SENZOR ZA KIŠU
5. STRAŽNJI KOTAČ
6. REZNA OŠTRICA
7. PREDNJI KOTAČ
8. USB PRIKLJUČAK
9. BATERIJA *
10. REZNI DISK
11. RUČKA
12. PREKIDAČ ZA UKLJUČIVANJE/ISKLUČIVANJE
13. GUMB HOME
14. KVAČICA
15. TIPKA START
16. ZASLON
17. HRPA ZA PUNJENJE
18. BAZA ZA PUNJENJE
19. KONTAKTNI PINOVI
20. PRILAGODNIK NAPAJANJA
21. PRIČVRSNICE ŽIC
22. GRANIČNA ŽICA
23. ČAVLI ZA UČVRŠĆIVANJE BAZE ZA PUNJENJE
24. MJERAČ UDALJENOSTI GRANIČNE ŽICE
25. IMBUS KLJUČ
26. PRIKLJUČAK

*Standardna isporuka ne obuhvaća sve ovdje navedene ili opisane komponente.

Predviđena upotreba

Ovaj vrtni proizvod predviđen je za košnju travnjaka. Predviđen je za često košenje, što omogućuje održavanje zdravijeg i boljeg izgleda travnjaka nego ikad prije. Ovisno o veličini travnjaka, Landxcape™ se može programirati tako da radi bilo kada i bilo kojom učestalošću, bez ograničenja. Nije namijenjen za kopanje, metenje ili čišćenje snijega.

3. Upravljačka ploča

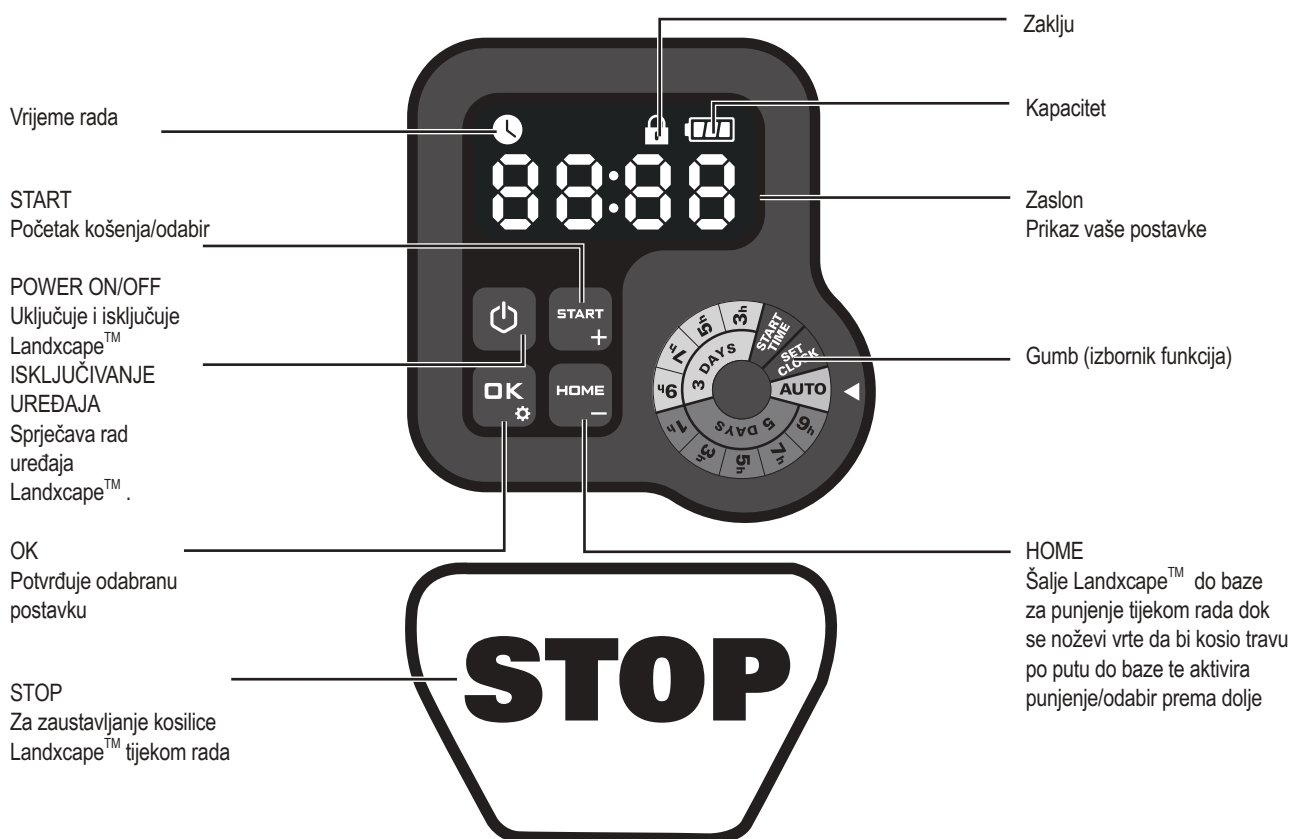

Stranica pripravnosti:
Landxcape™ nije u radnim satima.

Stranica mirovanja:
Prikazuje se ikona 🕒.
Landxcape™ je potpuno napunjen i nije u radnim satima.

Start

- 1) Nakon postavljanja granične žice, možete pokrenuti Landxcape™ (pogledajte Vodič za postavljanje u vezi postavljanja granične žice).
 - 2) Pritisnite dok se Landxcape™ ne uključi. Za prvu upotrebu, upišite tvorničku PIN šifru 0000 tako da četiri puta pritisnete dok brojka 0 trepće. (PIN šifra se može promijeniti, pogledajte „4.3 Postavke“)
NAPOMENA: Landxcape™ će se isključiti ako ne primi nikakav unos unutar 30 sekundi nakon uključivanja. Ako tri puta unesete krivu PIN šifru, Landxcape™ će dati alarm „di-di“ i zatim se isključiti.
 - 3) Pritisnite , a zatim pritisnite za početak košnje.
 - 4) Pritisnite i kako bi Landxcape™ otišao do baze za punjenje, a noževi će se okretati da bi kosili travu na putu do baze. Landxcape™ će raditi kontinuirano dok baterija ne oslabi, a zatim će se vratiti na bazu za punjenje. Po dovršetku punjenja, Landxcape™ će automatski nastaviti košnju ili će ostati u stanici za punjenje prema rasporedu košnje.
- NAPOMENA:** Kad se Landxcape™ uključi, sva svjetla na zaslonu će se upaliti i zatim ugasiti. Provjerite je li bilo koje svjetlo oštećeno. Preporučuje

4. Upoznajte svoj Landxcape™

Čestitamo! Kupnjom uređaja Landxcape™ odabrali ste bezbrižnost automatske košnje. U nastavku ćemo vam pružiti više informacija o tome kako Landxcape™ funkcionira.



4.1 Kako Landxcape™ zna što treba kositi?

Landxcape™ nasumično odabire smjer. Uređaj će ravnomjerno pokositi cijeli travnjak tako da ne ostanu neugledni tragovi (staze) košnje (sl. A).

4.2 Kako Landxcape™ zna kamo treba ići?

Landxcape™ može posao obavljati samostalno. Landxcape™ "zna" kada se treba vratiti na bazu za punjenje, detektira kišu, može se samostalno zaustaviti ako se pojave problemi te vratiti unatrag i zaokrenuti ako naiđe na prepreku na svom putu. Landxcape™ će također automatski zaustaviti disk oštrice ako se podigne od tla kako bi se spriječila nezgode.

A. Pronalaženje baze za punjenje

Kada Landxcape™ treba puniti, uređaj će se zaustaviti i slijediti graničnu žicu u smjeru suprotnom od kazaljke na satu do baze za punjenje.

B. Senzori za kišu

Landxcape™ je opremljen senzorom za kišu koji detektira kišne kapi, nakon čega se Landxcape™ zaustavlja i slijedi graničnu žicu natrag do baze za punjenje (sl. B).

Landxcape™ će ponovo izaći na košnju nakon isteka Vremena odgode, zadano Vrijeme odgode je 180 minuta.

Kada se senzori za kišu smoče, Landxcape™ se vraća na postaju za punjenje. Kada su senzori za kišu suhi, Landxcape™ će početi odbrojavanje vremena odgode. Ako želite izaći iz odgode za kišu, osušite područje senzora pa isključite i ponovo uključite stroj pomoću tipke za uključivanje/isključivanje. Nakon što isključite i ponovo uključite stroj, možete ga ponovo koristiti.

C. Detekcija granične žice

Landxcape™ ne prelazi granicu naznačenu graničnom žicom, za čiju detekciju koristi senzora s prednje strane (sl. C).

D. Bičerken bašlama ve durma (Blz, Šekil D, E1, E2)

Da biste pokrenuli košnje, pritisnite tipku za uključivanje/isključivanje i unesite PIN šifru. Pritisnite **START**+, a zatim pritisnite **OK**. Ako želite da Landxcape™ prestane s košnjom, pritisnite gumb STOP s gornje strane kosilice.

Ako Landxcape™ otkrije da nešto nije u redu, prikazat će poruku o grešci na zaslonu. Informacije potražite u odjeljku Poruke o pogreškama.

Landxcape™ će se isključiti ako ne primi nikakvu naredbu od korisnika u roku od 20 min.

Za nastavak:

- Pritisnite **START**+, a zatim pritisnite **OK**.
- Landxcape™ započinje s košnjom!

4.3 Postavke

Prije prvog pokretanja Landxcape™, trebali biste koristiti običnu kosilicu ili trimmer za rezanje trave na visinu od 6 cm ili manje, a zatim postavite visinu košenja Landxcape™ na maksimalnu postavku (6 cm) za prvo košenje. Program možete ručno postaviti okretanjem gumba.

NAPOMENA: Kada ručno podešavate program, Ako Landxcape™ ne primi nikakav unos od korisnika u roku od nekoliko sekundi, otvorit će stranicu čekanja.



Samo kao referenca

Kao što je prikazano na gornjoj slici, gumb možete okretati u smjeru kazaljke na satu i u smjeru suprotnom od kazaljke na satu. Obratite pažnju na strelicu s desne strane gumba koja pokazuje funkciju koju želite odabrati.

(1) Promjena PIN koda

Za promjenu PIN koda, pritisnite i držite tipke **START**+ i **HOME** istovremeno pet sekundi. Ikona **LOCK** će bljeskati, a "Old Pin" pomiče se. Nakon toga će prva brojka bljeskati, pomoću **START**+ ili **HOME** unesite stari PIN kôd, a zatim pritisnite **OK** za potvrdu. Sljedeći će broj treptati. Koristite istu metodu za dovršavanje drugih brojeva. Zatim će se "Pin!" pomicati, prva znamenka će bljeskati, a zatim pomoću **START**+ ili **HOME** odaberite željeni broj i pritisnite **OK** za potvrdu. Sljedeći će broj treptati. Koristite istu metodu za dovršavanje drugih brojeva. Na primjer, novi PIN kôd postavljen je na 0326. Nakon toga, "Pin?" će se pomicati i prva znamenka će ponovno bljeskati. Istom metodom upišite novi PIN koji ste upravo postavili (u ovom primjeru 0326). Tada će se na zaslonu pomaknuti "Pin0326". Vaš PIN je uspješno promijenjen.

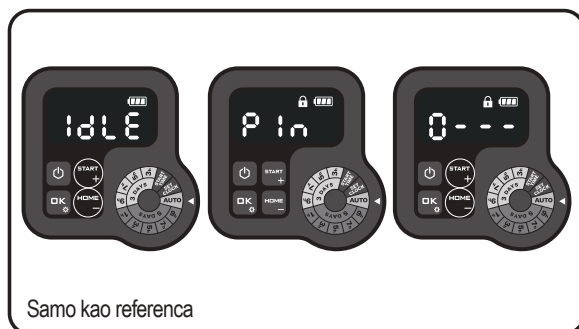

Samo kao referenca

(2) Namještanje godine, datuma i vremena

Namještanje godine, datuma i vremena je obavezno u postavkama. Ako ne namjestite te stavke, to će utjecati na vrijeme rasporeda u sljedećoj postavci. Te stavke treba namjestiti ovim redoslijedom: godina, datum i sat. Da biste postavili godinu, okrenite tipku u položaj **SET CLOCK**. Ikona **CLOCK** i broj na zaslonu trepere,, na primjer 20 21. Odaberite **HOME** željenu godinu pomoću gumba **START**+. Zatim pritisnite **OK** za potvrdu da je postavljanje godine dovršeno.

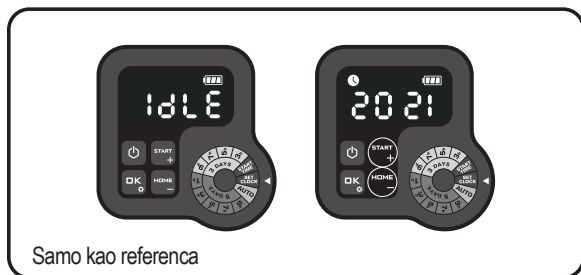

Samo kao referenca

U međuvremenu, ikona 🕒 će ponovo treptati i prikazat će se broj koji označava datum, na primjer 09.29, što znači 29. rujna. Kada 09 trepće, odaberite broj pomoću gumba **START +** ili **HOME -** i pritisnite **OK** za potvrdu. Zatim će broj 29 početi treptati. Odaberite broj na isti način i pritisnite **OK** za potvrdu da je postavljanje datuma dovršeno.



Samo kao referenca

U međuvremenu, ikona 🕒 će treptati i prikazat će se vrijeme, na primjer 14:08. Kada 14 trepće, odaberite broj pomoću gumba **START +** ili **HOME -** i pritisnite **OK** za potvrdu. Zatim će treptati 08, odaberite broj na isti način i pritisnite **OK** za potvrdu. Sada je postavljanje vremena dovršeno i Landxcape™ će otvoriti stranicu za stanje pripravnosti.



Samo kao referenca

Stranica u stanju čekanja

(3) Postavite vrijeme početka

Zadano vrijeme početka rada kosilice je 09:00, koje se može promijeniti u bilo kojem trenutku okretanjem gumba u položaj **START TIME**. Nakon odabira vremena početka, zaslon će prikazati zadano vrijeme početka (09:00). Na zaslonu bljeskaju ikona 🕒 i broj. Kad 09 zatreperi, pomoću **START +** ili **HOME -** odaberite broj, a zatim pritisnite **OK** za potvrdu. Tada će bljeskati 00, upotrijebite istu metodu za odabir broja, a zatim pritisnite **OK** za potvrdu. Sada kada je postavljeno vrijeme početka, Landxcape™ ući će na stranicu u stanju čekanja.

Na primjer, pomoću gornje metode za podešavanje vremena početka na 10:30, vaš Landxcape™ započet će obrezivanje u 10:30.



Samo kao referenca

Stranica u stanju čekanja

(4) Razviti raspored rada

Opcija 1. AUTO (Preporučeni raspored rada na temelju regionalnih postavki)

Okrenite gumb u položaj **AUTO**. Na primjer, 8800. Broj će treptati. Pomoću **START +** ili **HOME -** odaberite željeno područje travnjaka, a zatim pritisnite **OK** za potvrdu.



Samo kao referenca

Sljedeća tablica navodi zadano radno vrijeme Landxcape™:

Površina (m ²)	Raspored						
	Nedjelja	Ponedjeljak	Utorak	Srijeda	Četvrtak	Petak	Subota
50	/	/	raditi *	/	/	raditi *	/
100	/	raditi *	/	raditi	/	raditi *	/
150	/	raditi *	/	raditi	/	raditi *	/
200 ~ 1000**	/	raditi *	raditi	raditi	raditi	raditi *	/

* Rezanje konca obaviti će se pri prvom košnji dana.

** U ovom se slučaju radno vrijeme razlikuje od ponedjeljka do petka. Ovisi o području koje ste postavili.

Opcija 2. Ručno podesite raspored rada

Okretanjem gumba možete jednostavno prilagoditi radno vrijeme. Okrećite gumb da biste odabrali potrebno radno vrijeme. Na primjer, "3 3 3", što znači da će vaš Landxcape™ raditi 3 dana (ponedjeljak, srijeda i petak), trajajući 3 sata dnevno.

Napomena: Zadržite radno vrijeme koje ste postavili na gumbu i vaš će Landxcape™ raditi ciklički na temelju njega.

Primjerice, ako je vrijeme početka postavljeno na 10 sati, a radno vrijeme na 3d3h, Landxcape™ će ciklički obrezati od 10 do 13 sati u ponedjeljak, srijedu i petak. Ako pokrenete Landxcape™ u utorak u 14:00, Landxcape™ će se obrezati samo jednom.

Sljedeće dvije tablice su detaljne informacije:

TABLICA 1

Raspored 3 dana							
Vrijeme/dnevno	Nedjelja	Ponedjeljak	Utorak	Srijeda	Četvrtak	Petak	Subota
3 h	/	raditi *	/	raditi	/	raditi *	/
5 h	/	raditi *	/	raditi	/	raditi *	/
7 h	/	raditi *	/	raditi	/	raditi *	/
9 h	/	raditi *	/	raditi	/	raditi *	/



TABLICA 2

Raspored 5 dana							
Vrijeme/dnevno	Nedjelja	Ponedjeljak	Utorak	Srijeda	Četvrtak	Petak	Subota
1 h	/	raditi *	raditi	raditi	raditi	raditi *	/
3 h	/	raditi *	raditi	raditi	raditi	raditi *	/
5 h	/	raditi *	raditi	raditi	raditi	raditi *	/
7 h	/	raditi *	raditi	raditi	raditi	raditi *	/
9 h	/	raditi *	raditi	raditi	raditi	raditi *	/

* Rezanje konca obaviti će se pri prvoj košnji dana.



Napomena: U postupku rada u skladu s rasporedom rada, pritisnite  i  kako biste prisilili Landxcape™ da završi radni dan.

4.4 Koliko učinkovito Landxcape™ kosi travu?

Vrijeme košnje različito je za svaki travnjak, ovisno o čimbenicima navedenima u nastavku. Postupno podešavajte vrijeme koje Landxcape™ dnevno provede u košnji dok ne pronađete najprikladniju postavku.

Landxcape™ može kositi područja različitih veličina, iako to ovisi o različitim čimbenicima kao što su:

- Vrsta trave i njezina brzina rasta
- Oštrina rezača

- Vlažnost
- Okolna temperatura
- Prepreke na travnjaku

Za razliku od većine drugih kosilica, Landxcape™ koristi bočni sustav punjenja koji omogućuje rezanje što je moguće više okolne trave. Osim toga, otvori na dnu stanice za punjenje omogućuju da trava raste kroz njih, što daje elegantan izgled.

Moguće je podešavati visinu košnje na stroju Landxcape™. Prije nego prvi put pokrenete stroj Landxcape™, preporučujemo da ručnom kosilicom pokosite travu na visinu od najviše 6 cm. Zatim podesite visinu košnje na stroju Landxcape™ na maksimalnu postavku (6cm) za prvu košnju. (pogledajte sl. F)

Landxcape™ najučinkovitije kosi u suhim vremenskim uvjetima. Sve dok je travnjak čvrst, Landxcape™ može raditi u kišnim danima. Redovito provjeravajte i čistite kosilicu.

Landxcape™ nije predviđen za grmljavinske oluje. U slučaju grmljavinske oluje zaštitite Landxcape™ tako da iskopčate bazu za punjenje iz napajanja, odspojite graničnu žicu tako da se Landxcape™ ne može puniti. Landxcape™ učinkovito kosi travu, ali zato rezne oštrice moraju biti u dobrom stanju. Landxcape™ većinu posla može obaviti sam, ali ponekad mu je potrebna vaša pomoć kako se ne bi oštetio.

- Ne dopustite da se Landxcape™ kreće preko šljunka.
- Uklonite ili spriječite pristup preprekama na koje bi se Landxcape™ mogao slučajno popeti i tako oštetiti rezni disk.
- Uklonite sve nakupine i strane predmete s travnjaka.

5. Aplikacija (samo za određeni model, provjerite Tehničke podatke i Izjavu o sukladnosti)

Landxcape™ se može povezati s pametnim telefonom. Sve opće postavke mogu se mijenjati putem aplikacije Landxcape™ na pametnom telefonu, a aplikacija može prikazati i stanje stroja te poruke o greškama.

Popis za provjeru prije priključivanja aplikacije na Landxcape™ Korak 1: provjerite pametni telefon

1. Pazite da pametni telefon bude priključen na Wi-Fi mrežu od 2,4 GHz, a ne 5 GHz.

Primjer:



2. Provjerite je li na pametnom telefonu instalirana najnovija verzija aplikacije.

Korak 2: provjerite kosilicu Landxcape™

1. Pazite da Landxcape™ bude priključen na istu lokalnu mrežu kao i pametni telefon.
2. Provjerite je li na kosilici Landxcape™ instalirana najnovija verzija firmvera.
3. Pazite da udaljenost između kosilice Landxcape™ i pametnog telefona bude što je moguće manja tijekom priključivanja (manje od 3 metra).
4. Pazite da udaljenost između kosilice Landxcape™ i usmjerivača bude što je moguće manja tijekom priključivanja (manje od 3 metra).

Korak 3: Provjerite router

1. Provjerite je li vaš usmjerivač 2,4 GHz ili 2,4 GHz uz 5 GHz

te uključite raspon od 2,4 GHz.

2. Pazite da bežična postavka 802.11 na usmjerivaču bude b/ g/n mixed. (Sl. 1)

3. Kanal / frekvencijski raspon bežične postavke usmjerivača mora biti Auto ili 20M ili 20M mixed 40M. (Sl. 1)

4. Na usmjerivaču mora biti omogućena funkcija SSID Broadcast (Odašiljanje SSID-a) kada priključite stroj s aplikacijom. I možete ju zatvoriti nakon uspješnog spajanja. (Sl. 1)

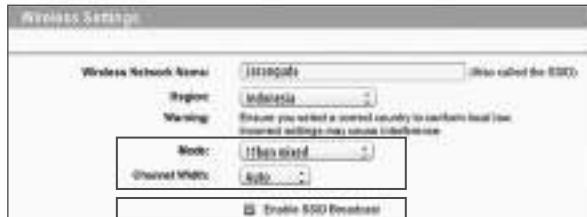

Fig. 1

5. Funkcija DHCP mora biti omogućena. (Sl. 2)

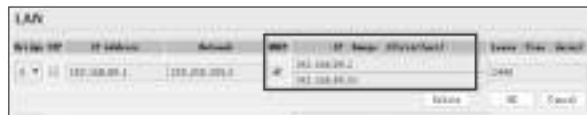

Fig. 2

6. Ako imate usmjerivač marke "Fritz!box", morate uključiti stavku "Allow communication between devices in same network" (Omogućiti komunikaciju između uređaja na istoj mreži) u postavkama.

7. Pazite da Port 8883 TCP bude otvoren. Ako je blokiran (Sl. 3), prilagodite postavku.

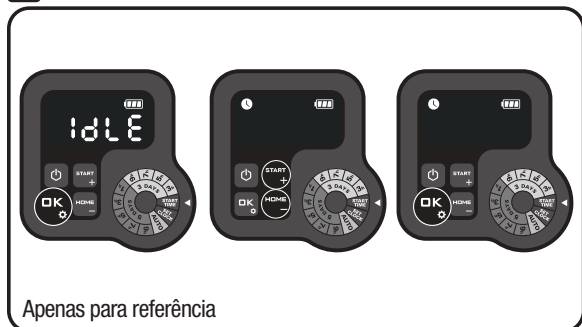

Fig. 3

Za povezivanje pametnog telefona sa strojem Landxcapce™:

Korak 1: Da biste preuzeli aplikaciju Landxcapce™, skenirajte QR kod u nastavku ili ju preuzmite s trgovine Playstore (Google-Android), AppleStore (Apple-iOS) ili naše web-stranice www.landxcapce-robotics.com.

Korak 2: Pritisnite i držite **OK** na 3 sekunde, ikona  će treptati. Pomoću **START** ili **HOME** odaberite ikonu , zatim pritisnite **OK** za potvrdu.



Apenas para referència

Korak 3: Pokrenite aplikaciju Landxcapce™ i zatim slijedite upute

za spajanje na Wi-Fi.

*Serijski broj se nalazi na stražnjoj strani stroja Landxcapce™ kako je prikazano. (pogledajte sl. Q)



NAPOMENA:

1. Ako se podaci za Wi-Fi promijene, potrebno je ponovo podesiti Landxcapce™ prema koraku 3.
2. Kada se Landxcapce™ nalazi na području gdje je Wi-Fi signal slab ili ga nema, naredbe koje se pošalju iz mobilne aplikacije se možda neće odmah izvršiti. Landxcapce™ će primiti naredbe kada se vrati na područje s dobrim Wi-Fi signalom.
3. Da bi jak Wi-Fi signal omogućio stabilnu vezu, preporučuje se postavljanje Wi-Fi repetitora tako da pokriju područja sa slabim ili nikakvim Wi-Fi signalom.

6. Osnovne napomene o graničnoj žici

6.1 Učvršćivanje granične žice

Upotrijebite mjerac udaljenosti granične žice kako biste podesili razmak od granice travnjaka (više od 26 cm). Ovo je preporučeni razmak. Isporučeni mjerac udaljenosti omogućuje pravilno postavljanje..

Ako vaš susjed također koristi Landxcapce™, morate održavati prostor od barem 1 metra između vaše i susjedove granične žice.

Granična žica mora precizno pratiti predviđeno područje košnje.

Dodatni svici granične žice koji nisu dio područja košnje mogu zbuniti Landxcapce™ (sl. G). Ako nakon označavanja područja košnje imate viška granične žice, odrežite je i pohranite na sigurno. Međutim, važno je ostaviti dovoljno žice za povezivanje s bazom za punjenje tako da se može priključiti na bazu i ostati zakopana.

6.2 Zakopavanje granične žice

Ako graničnu žicu namjeravate zakopati, preporučujemo da prije zakopavanja pričvrstite graničnu žicu za travnjak kako biste je po potrebi lako podesili. Kad završite s postavljanjem granične žice, postavite Landxcapce™ za praćenje granične žice tako da pritisnete **HOME** i **OK**. To omogućuje da Landxcapce™ prilagodite novom okruženju.

Pratite kako Landxcapce™ pronalazi postaju za punjenje kako biste mogli podesiti raspored granične žice. Osigurava uspješno povezivanje s bazom za punjenje prije zakopavanja granične žice.

6.3 Povezivanje granične žice

Upotrijebite konektor ako graničnu žicu treba produžiti i razdijeliti. Konektor je vodootporan i osigurava pouzdan električni priključak. Umetnite oba kraja žice u dva ili tri otvora konektora. Provjerite jesu li žice pravilno umetnute u konektor tako da su oba kraja vidljiva kroz prozirni dio s druge strane konektora. (sl. H) Pomoću klijesta potpuno pritisnite gumb na konektoru. (sl.

I1, I2)



UPOZORENJE: Ne preporučuje se razdjeljivanje granične žice izolir trakom ni upotreba vijčanog terminalnog bloka za povezivanje. Vlaga iz tla može oksidirati žicu, što nakon nekog vremena uzrokuje prekid strujnog kruga.

7. Ažuriranje softvera

Softver se može ažurirati kada nova verzija postane dostupna. Najnoviji softver možete preuzeti s našeg web-mjesta www.landxcape-robotics.com.

Ažuriranje putem USB-a. Upute za preuzimanje i instalaciju navedene su u nastavku:

- (1) Najnoviju verziju softvera pronaći ćete na adresi: www.landxcape-robotics.com. Spremite datoteku na praznu prijenosnu USB memoriju ("stik") formata **FAT32**. Obrišite sve druge datoteke na prijenosnoj memoriji i provjerite format. Ako memorija nije formatirana u obliku **FAT32**, ponovo ju formatirajte.
- (2) Stavite stroj Landxcape™ na sigurnu i ravnu površinu. Pritisnite  da biste isključili Landxcape™.
- (3) Utaknite prijenosnu USB memoriju u priključak. (sl. J1)
- (4) Uključite Landxcape™. Ažuriranje će početi automatski. Pričekajte dok se na zaslonu ne prikaže "USB" (pogledajte sl. J2, J3), zatim izvadite USB memoriju (stik) i čvrsto zatvorite zaštitni poklopac. Kada se na zaslonu prikaže " - - -", to znači da je ažuriranje gotovo i Landxcape™ će prijeći na stranicu za PIN.

Priručnik u kutiji temelji se na tvorničkom softveru. Neke značajke/funkcije u novim verzijama možda neće biti navedene u priručniku. Ako neke postavke nisu navedene u priručniku, posjetite www.landxcape-robotics.com kako biste preuzeli najnoviji priručnik.

8. Održavanje

Landxcape™ treba povremeno provjeravati. Landxcape™ naporno radi i nakon nekog vremena treba ga dobro očistiti te zamijeniti neke dijelove koji se istroše. Landxcape™ nemojte koristiti ako prekidač za uključivanje/isključivanje nije ispravan.

Isključite uređaj prije bilo kakvog servisiranja ili održavanja.

U nastavku vas želimo upoznati s održavanjem uređaja Landxcape™.

8.1 Održavanje oštine



UPOZORENJE: Prije čišćenja, podešavanja ili zamjene oštrica isključite Landxcape™ i stavite zaštitne rukavice.



UPOZORENJE: Prilikom postavljanja novih oštrica obavezno zamijenite **SVE** oštrice. Prilikom postavljanja oštrica uvijek upotrijebite nove vijke. To je važno da bi se osiguralo držanje oštrice i balansiranje diska za okretanje oštrice. Ako ne upotrijebite nove vijke, može doći do ozbiljnih ozljeda.

Landxcape™ ne reže travu poput drugih kosilica. Rezači su oštri poput britvi na 2 ruba i spin rotiraju se u oba smjera za maksimalnu učinkovitost rezanja (sl. K). Svaka oštrica kosilice Landxcape™ ima 2 rezna ruba. Rezni disk rotira se nasumično u oba smjera kako bi se iskoristila oba rezna ruba. To smanjuje potrebu za čestim izmjenama reznog diska. Svaka oštrica potrajat će do 2 mjeseca ako je uređaj programiran za

svakodnevnu košnju. Uvijek provjerite jesu li rezači oštećeni te ih po potrebi zamijenite. Ako su oštrice tupe i istrošene, zamijenite ih rezervnim oštricama namijenjenima za Landxcape™. Rezervne oštrice dostupne su i kod Landxcape™ dobavljača.

A. Zamjena oštrica

Nakon nekog vremena, obično svake sezone, oštrice za Landxcape™ treba zamijeniti. Stoga uvijek istovremeno mijenjajte sve oštrice i zamjenjujte ih istim tipom oštrica. Možete ih zamijeniti kompletom rezervnih oštrica i dodatnim vijcima predviđenima za Landxcape™. Prije zamjene oštrica za Landxcape™ isključite napajanje i stavite zaštitne rukavice. Zatim napravite sljedeće:

1. Pažljivo preokrenite Landxcape™.
2. Uklonite poklopac baterije pomoću odvijača.
3. Uklonite vijke pomoću odvijača. (sl. L)
4. Postavite nove oštrice i čvrsto pritegnite vijke.
5. Ponovo postavite bateriju i njezin poklopac.

Važno: Nakon pričvršćivanja oštrice na rezni disk provjerite može li se oštrica slobodno okretati.

8.2 Čišćenje



UPOZORENJE: Prije čišćenja isključite Landxcape™. Prije čišćenja reznog diska stavite zaštitne rukavice. Nemojte koristiti vodu izravno iz slavine (tekuću).

A. Čišćenje kućišta

Landxcape™ će raditi bolje i trajati dulje ako se redovito čisti. Iako je Landxcape™ električni uređaj, potrebno je biti oprezan prilikom čišćenja stoga **NEMOJTE koristiti crijevo, visokotlačne perače ili na drugi način polijevati Landxcape™ vodom.** Najbolje je upotrijebiti prskalicu napunjenu vodom. Prilikom čišćenja kućišta upotrijebite meku četku ili čistu krpu i izbjegavajte upotrebu otapala i sredstava za poliranje (sl. M). Svakako uklonite svu nakupljenu travu i ostale naslage.

B. Čišćenje podnožja

Također, važno je ISKLJUČITI Landxcape™ OFF i staviti zaštitne rukavice prije dodirivanja reznog diska.

Prvo preokrenite Landxcape™ kako biste mogli pristupiti podnožju. Vidjet ćete rezni disk, šasiju i prednji kotač i vozni kotač. Sve dijelove dobro očistite mekom četkom ili vlažnom krpom.



UPOZORENJE: Landxcape™ NEMOJTE čistiti s donje strane tako da je polijevate vodom. Može doći do oštećenja dijelova. (sl. N1, N2)

Zakrenite disk kako biste provjerili može li se slobodno okretati. Provjerite okreću li se oštrice slobodno oko pričvršnih vijaka. Uklonite sve prepreke.

Važno: Uklonite sve naslage kako ne bi došlo do puknuća reznog diska. Čak i najsitnije pukotine mogu smanjiti učinkovitost kojom Landxcape™ kosi.

C. Čišćenje kontaktnih pinova i traka za punjenje

Očistite kontaktne pinove na bazi za punjenje i trakama za punjenje na kosiilici Landxcape™ pomoću krpe. Povremeno čistite nakupine trave i ostale naslage oko kontaktnih pinova i traka za punjenje kako bi se Landxcape™ pravilno punio.

8.3 Trajanje baterije

Landxcape™ napaja litij-ionska baterija od 20 V. Bateriju pohranite potpuno napunjenu te na suhom i hladnome mjestu.

Napomena: Preporučena radna temperatura stroja Landxcape™ je između 0-55°C.

Vijek trajanja baterija u kosilici Landxcape™ ovisi o različitim čimbenicima kao što su:

- Trajanje sezone košnje na vašem području
- Sati koje Landxcape™ dnevno provede u košnji
- Uvjeti pohrane baterije

Landxcape™ se može puniti ručno bez granične žice.

1. **Priključite bazu za punjenje na odgovarajuće napajanje.**
2. **Ručno postavite Landxcape™ na bazu za punjenje dok je**
3. **Zeleno svjetlo na bazi za punjenje će treptati. Landxcape™**

Upalit će se zelena lampica na bazi za punjenje. Landxcape™ isključen. (sl. 0) će se početi puniti.

8.4 Odlaganje tijekom zime

Landxcape™ će trajati dulje i raditi bolje ako se pohrani tijekom razdoblja neupotrebe. Stoga preporučujemo da tijekom zime pohranite Landxcape™ u alatnici ili garaži.

Prije nego što pripremite Landxcape™ za zimsko odlaganje, preporučujemo da:

- Dobro očistite Landxcape™
- Potpuno napunite bateriju
- Isključite napajanje

Da biste maksimizirali radni vijek baterije, prije pohranjivanja preko zime napunite bateriju do kraja i izvadite ju iz stroja Landxcape™.

! **UPOZORENJE: Podnožje kosilice Landxcape™ zaštitite od vode. Landxcape™ NE pohranjujte preokrenut na otvorenom prostoru kako u njega ne bi prodrla voda.**

Granična žica može se ostaviti zakopana, ali krajeve treba zaštititi, npr. tako da se postave u limenke s masnoćom. Ako bazu za punjenje ostavljate zimi na otvorenom prostoru, ostavite graničnu žicu priključenu.

Napomena: Kada Landxcape™ nakon zimskog mirovanja ponovo puštate u pogon, provjerite jesu li trake za punjenje i kontaktni pinovi čisti. Za čišćenje upotrijebite fini brusni papir.

8.5 Zamjena baterije

! **UPOZORENJE: Isključite napajanje prije bilo kakvog podešavanja, zamjene dijelova ili popravaka. Prije zamjene oštrica isključite Landxcape™ i stavite zaštitne rukavice.**

Ako bateriju treba zamijeniti, napravite sljedeće:

1. Pažljivo preokrenite Landxcape™.
2. Uklonite vijke na poklopcu baterije. Uklonite poklopac baterije. (sl. P1)
3. Pažljivo izvadite staru bateriju. Pritisnite rezu i oslobodite konektore. (sl. P2)



NAPOMENA: Kabele nemojte povlačiti. Držite priključke i otpustite pričvršnicu.

























4. Priključite novu originalnu bateriju spajanjem na priključke. (sl. P3, P4)
5. Postavite bateriju kao što je prikazano. (sl. P5) Ponovo postavite poklopac i čvrsto pritegnite vijke.

9. Funkcijske poruke



Zaslon	Poruka	Postupak
	Aktivirana je odgoda za kišu.	Nije potrebno ništa poduzeti.

10. Poruke o pogreškama

Zaslon	Uzrok	Postupak
	Landxcape™ je izvan radnog područja.	<ol style="list-style-type: none"> 1. Ako je Landxcape™ zaista izvan svog područja: isključite Landxcape™ i odnesite ga unutar njegovog područja. Uključite Landxcape™. Pritisnite  i zatim . 2. Ako je Landxcape™ unutar svog područja, provjerite je li LED svjetlo na bazi za punjenje zeleno. Ako to nije slučaj, provjerite je li baza za punjenje pravilno priključena na punjač i je li punjač priključen u odgovarajuću utičnicu. Ako su pravilno priključeni, znači da su priključci granične žice nepravilno stegnuti i moraju se obrnuti. 3. Ako LED svjetlo na bazi za punjenje postane crveno, provjerite da li je granična žica dobro spojena na stezaljke na bazi za punjenje. Ako se problem nastavi, provjerite nije li granična žica prerezana.



- E 2 -	Wheel motor blocked (Blokiran je motor)	<ol style="list-style-type: none"> 1. Isključite Landxcape™, odnesite Landxcape™ na područje bez prepreka. 2. Uključite Landxcape™. Pritisnite  i zatim . 3. Ako se poruka greške i dalje prikazuje: isključite napajanje, okrenite Landxcape™ naopačke i provjerite da li išta sprječava okretanje kotača. 4. Uklonite eventualne zapreke, okrenite Landxcape™ u uspravan položaj i uključite napajanje. Pritisnite  i zatim .
- E 3 -	Blade disc blocked (Rezni disk je blokiran)	<ol style="list-style-type: none"> 1. Isključite Landxcape™. 2. Okrenite Landxcape™ naopačke i provjerite da li nešto sprječava okretanje diska s noževima. 3. Uklonite sve prepreke. 4. Okrenite Landxcape™ u uspravan položaj i odnesite ga na površinu s kratkom travom ili podesite visinu rezanja; 5. Uključite Landxcape™. Pritisnite  i zatim .
- E 4 -	Landxcape™ je zaglavio.	<ol style="list-style-type: none"> 1. Isključite Landxcape™. 2. Odnosite Landxcape™ na površinu na travnjaku gdje nema prepreka. 3. Uključite Landxcape™. Pritisnite  i zatim . 4. Ako se poruka greške i dalje prikazuje: isključite napajanje i okrenite Landxcape™ naopačke. Provjerite da li išta sprječava okretanje kotača. 5. Uklonite eventualne zapreke, okrenite Landxcape™ u uspravan položaj i uključite napajanje. Pritisnite  i zatim .
- E 5 -	Landxcape™ je podignut.	<ol style="list-style-type: none"> 1. Isključite Landxcape™. 2. Odnosite Landxcape™ na površinu na travnjaku bez prepreka i uključite Landxcape™. Pritisnite  i zatim . 3. Ako se poruka greške i dalje prikazuje: isključite Landxcape™, okrenite ga naopačke i provjerite da li išta sprječava okretanje prednjih kotača. 4. Uklonite eventualne predmete, okrenite Landxcape™ u uspravan položaj i uključite ga. Pritisnite  i zatim .
- E 6 -	Landxcape™ je okrenut naopačke.	Okrenite Landxcape™ uspravno. Pritisnite  i zatim  .
- E 7 -	Greška baterije	<ol style="list-style-type: none"> 1. Provjerite temperaturu baterije. Ako je temperatura previsoka, pričekajte dok se temperatura ne smanji. Pritisnite  i zatim . 2. Umetnite novu bateriju. Ponovo pokrenite Landxcape™. Pritisnite  i zatim . 3. Ako se greška ponavlja, pokušajte promijeniti radni raspored.
- E 8 -	Dolazak stroja Landxcape™ do baze za punjenje traje predugo.	Ručno priključite Landxcape™ na bazu za punjenje radi punjenja. Nakon što se Landxcape™ do kraja napuni, pritisnite  i zatim  . Molimo pogledajte priručnik za instalaciju.
- E 9 -	To može biti ako je router izgubio napajanje ili ste promijenili Wi-Fi router ili pružatelja internetskih usluga.	Ponovo spojite Landxcape™ na Wi-Fi mrežu s kojom je prvobitno bio uparen. Ako to nije moguće, kontaktirajte Službu za korisnike.
- E E -	Nepoznata pogreška.	Ponovo pokrenite Landxcape™. Pritisnite  i zatim  . Ako se poruka greške i dalje javlja, kontaktirajte servisnog djelatnika za pomoć.

NAPOMENE

- Prije nego uključite napajanje, uvijek vratite Landxcape™ na njegovo područje. U suprotnom će se prikazati "- E ! -". Ta poruka se također prikazuje ako se Landxcape™ nalazi izvan granične žice kada se uključi.
- Ako iz bilo kojeg razloga - npr. održavanje zabave, dječje igre... - želite parkirati Landxcape™ u bazi za punjenje: Pritisnite  i zatim . Landxcape™ će otići do baze i ostati tamo. Ili pritisnite  da biste zatvorili Landxcape™.
- Ako se neka greška opetovano javlja na istom dijelu travnjaka, možda imate problem s graničnom žicom. Pogledajte vodič za instalaciju i pomoću njega provjerite je li sve pravilno postavljeno.
- Ako je travnjak podijeljen na dva područja, povezana prolazom koji je uži od 1 m, a samo jedno područje ima bazu za punjenje: kada se Landxcape™ isprazni, odnesite ga ručno do baze za punjenje i punjenje će početi.
- Ako Landxcape™ povremeno počne raditi nepravilno, pokušajte ga ponovo pokrenuti. Ako problem nije riješen, pokušajte izvaditi i ponovo umetnuti bateriju. Ako se problem ne može riješiti, kontaktirajte servisera za Landxcape™ radi pomoći.
- Nemojte prati Landxcape™ visokotlačnim peraćem. To može uzrokovati oštećenje baterije ili uređaja.

11. Simptomi kvarova

Ako Landxcape™ ne radi kako treba, potražite informacije u nastavku. Ako se problem nastavi, obratite se Dobavljaču.

Simptom	Uzrok	Postupak
Led svjetlo na bazi za punjenje se ne pali.	Nema napajanja.	Provjerite je li kabel napajanja pravilno priključen na punjač i je li punjač priključen u odgovarajuću utičnicu.
Na bazi za punjenje se pali crveno svjetlo.	Granična žica nije priključena.	Provjerite je li granična žica pravilno povezana s bazom za punjenje. Provjerite nema li prekida i napuknuća u graničnoj žici, posebno na krajevima žice.
Landxcape™ se uključuje, ali oštrica diska se ne pokreće.	Landxcape™ traži bazu za punjenje (osim ako ne pritisnete gumb  i zatim  da bi stroj otišao do baze za punjenje).	To je normalno. Landxcape™ se mora napuniti, a rezni disk se ne rotira dok uređaj automatski traži bazu za punjenje.
Landxcape™ vibrira.	Oštrice su možda oštećene. Provjerite stanje reznog diska.	Provjerite oštrice i zamijenite ih ako su oštećene. Uklonite nakupine i predmete s oštrica i reznog diska.
Trava je neravnomjerno pokošena.	Landxcape™ ne radi dovoljno sati dnevno.	Dodajte nekoliko sati zakazanom vremenu košnje.
	Područje košnje je preveliko.	Pokušajte smanjiti područje košnje ili produljite vrijeme košnje za nekoliko sati.
	Oštrice su tupe.	Zamijenite sve oštrice i vijke da biste uravnotežili rezni disk.
	Rezna visina je premala za travu na travnjaku.	Povećajte reznú visinu, a zatim je postupno smanjujte.
	Trava ili drugi predmet omotani su oko reznog diska.	Provjerite rezni disk i uklonite travu ili drugi predmet.
	Na reznom disku ili kućištu motora nakupila se trava.	Provjerite može li se rezni disk slobodno okretati. Po potrebi odvojite rezni disk i uklonite nakupine.
Landxcape™ je unutar svog područja i granična žica je priključena. I prikazuje se “- E I-“.	Krajevi granične žice nepravilno su spojeni.	Obrnite krajeve granične žice.
	Granična žica je prekinuta.	Popravite oštećenu graničnu žicu pomoću priključaka.
Vrijeme punjenja znatno je dulje od nazivnog vremena punjenja.	Slaba veza uzrokovana nakupinama na traci za punjenje.	Pomoću krpe. Očistite kontaktne iglice smještene na osnovi za punjenje i traku za punjenje na Landxcape™.
	Aktivirao se program zaštite tijekom punjenja zbog visoke temperature.	Krpom očistite kontaktne pinove na postolju za punjenje i trake za punjenje na stroju Landxcape™.
Kosilica se ne puni.	Nema napajanja.	Provjerite je li kabel napajanja pravilno priključen na punjač i je li punjač priključen u odgovarajuću utičnicu.
	Landxcape™ ne radi tijekom ručnog punjenja.	Pogledajte ručno punjenje u odlomku 7.3.
Landxcape™ je počeo raditi kraće između punjenja.	Nešto se zaglavilo u reznom disku.	Uklonite rezni disk i očistite ga. Trava je previsoka ili pregusta.
	Landxcape™ se jako tresu.	Provjerite rezni disk i oštrice te uklonite nakupine i predmete iz oštrica i reznog diska.
	Baterija je možda slaba ili stara.	Zamijenite bateriju.
Landxcape™ se ne uključuje u odgovarajuće vrijeme.	Sat nije pravilno podešen.	Podesite sat na točno vrijeme, pogledajte odlomak 4.3.
	Programirana vremena košnje za Landxcape™ nisu ispravna.	Promijenite vrijeme uključivanja i isključivanja kosilice.
	Landxcape™ je ručno parkiran u bazi za punjenje.	Pritisnite  i zatim  .
	Baterija se ne puni jer se njena temperatura diže iznad 55°C po vrućem vremenu.	Pričekajte dok se baterija ne ohladi.
Landxcape™ se ne može pravilno spojiti s bazom za punjenje.	Okolišni čimbenici.	Ponovo pokrenite Landxcape™.
	Slaba veza uzrokovana nakupinama na traci za punjenje.	Krpom očistite kontaktne pinove na postolju za punjenje i trake za punjenje na stroju Landxcape™.
Zelena lampica na postolju za punjenje uključuje se prije dovršetka punjenja.	Baza za punjenje se pregrijala.	Postavite bazu za punjenje na sjenovito mjesto ili pričekajte dok se uređaj ne ohladi.

Landxcape™ radi izvan granične žice.	Granična žica postavljena je tako da su kutevi previše oštri.	"Zagladite" kuteve.
Landxcape™ ne kosi područje unutar zone označene graničnom žicom.	Područje košnje je veće od dopuštenog za Landxcape™.	Smanjite područje košnje ili koristite Landxcape™ s većim dozvoljenim područjem košnje.
Landxcape™ se vraća ili se nasumično okreće u blizini granične žice.	Granična žica druge kosilice Landxcape™ ili druge robotske kosilice je postavljena preblizu.	Granična žica za Landxcape™ mora biti odmaknuta barem 1 m od susjedne granične žice.
	U vlažnim uvjetima električni signal granične žice može se prekidati na mjestu spoja ili popravka.	Provjerite spojeve granične žice. Izolirajte spojeve radi zaštite od vode.
	Električni signal granične žice prekida se zbog oštećene izolacije.	Popravite izolaciju oštećene granične žice pomoću priključaka.
Kotači kosilice Landxcape™ proklizuju ili oštećuju travnjak.	Prepreke kao što su korijenje i grane mogu se zaglaviti ispod kosilice Landxcape™.	Uklonite zaglavljene predmete s podnožja kosilice Landxcape™.
	Travnjak je previše mokar.	Pričekajte dok se travnjak ne osuši.
Landxcape™ prelazi preko granične žice zbog velike brzine na nizbrdici.	Granična žica je postavljena na nagibu strmijem od 17% (10°).	Premjestite graničnu žicu s nagiba strmijih od 17% (10°). Potražite pojedinosti u Vodiču za instalaciju.
Erro	Nije uspjelo ažuriranje softvera.	Pokušajte ponovo prema uputama u odlomku „Ažuriranje softvera“.
Landxcape™ ide u krug; skreće desno ili lijevo čak i kada ispred njega nema prepreke.	Granična žica druge kosilice Landxcape™ ili druge robotske kosilice je postavljena preblizu.	pazite da granična žica za Landxcape™ bude odmaknuta barem 1 m od susjedne granične žice. Ako se problem ne može riješiti, kontaktirajte servisera za Landxcape™ radi pomoći.
Tipkovnica na kosilici ne radi.	Tipkovnica je oštećena.	Ponovo pokrenite Landxcape™. Ako se problem nastavi, pritisnite i držite gumb za uključivanje/isključivanje i zatim ponovo pokrenite Landxcape™. Ako se problem ne može riješiti, kontaktirajte servisera za Landxcape™ radi pomoći.
	Slab spoj kabela između upravljačke ploče i matične ploče ili je kabel oštećen.	
	Potrebno je resetirati tipkovnicu.	
Kosilica ne zaobilazi prepreke.	Granična žica druge kosilice Landxcape™ ili druge robotske kosilice je postavljena preblizu.	pazite da granična žica za Landxcape™ bude odmaknuta barem 1 m od susjedne granične žice. Ako se problem ne može riješiti, kontaktirajte servisera za Landxcape™ radi pomoći.
	Prepreka je niža od 10 cm.	To je normalno.

ZAŠTITA OKOLIŠA



Rabljeni električni proizvodi ne smiju se odlagati s kućanskim otpadom. Predajte ih na odgovarajućim reciklažnim mjestima. Savjete za reciklažu zatražite od lokalnih nadležnih tijela ili dobavljača.

Tehnički podaci

Tip **LX835 LX835i LX910 (8/9 - naziv stroja, predstavnik robotske kosilice)**

	LX835	LX835i	LX910
Nazivni napon	20V $\overline{\text{---}}$ Max.*		
Brzina bez opterećenja (/min)	2800		
Područje rezanja (m ²)	800		1000
Promjer rezanja (cm)	18		
Visina rezanja (mm)	30-60		
Položaj visine rezanja	4		
Maks. Nagib	35% (20°)		
Vrsta baterije	Lithium-ion		
Model baterije	LA0007		
Vrijeme punjenja (min)	105		
Model punjača	LA8001 / LA8002		
Razina punjača	Input: 100-240V~50/60Hz, 38W, Output: 20V $\overline{\text{---}}$, 1.5A		
Mehanička težina (kg)	8.3		
APP	N	Y	N
Senzor kiše	Y		
Razina zaštite	III		
Frekvencijski pojas induktivnog petlje sustava	77 Hz		
Maks. Radio-frekventna snaga ugrađenog WLAN modula	82 dB μ A/m		
Frekvencijski pojasevi za WIFI	/	2400-2483.5 MHz	/
Maksimalna prijenosna snaga za WIFI	/	20 dBm	/

* Napon izmjeren bez opterećenja. Početni napon akumulatora je maksimalno 20 volti. Nazivni napon je 18 volta.

Podaci Šuma

	LX835	LX835i	LX910
Ponderirani zvučni pritisak	$L_{pA} = 40.6 \text{ dB (A)}$ $K_{pA} = 3.0 \text{ dB(A)}$	$L_{pA} = 40.6 \text{ dB (A)}$ $K_{pA} = 3.0 \text{ dB(A)}$	$L_{pA} = 40.6 \text{ dB (A)}$ $K_{pA} = 3.0 \text{ dB(A)}$
Ponderirana snaga zvuka	$L_{WA} = 60.6 \text{ dB (A)}$ $K_{WA} = 3.0 \text{ dB(A)}$	$L_{WA} = 60.6 \text{ dB (A)}$ $K_{WA} = 3.0 \text{ dB(A)}$	$L_{WA} = 60.6 \text{ dB (A)}$ $K_{WA} = 3.0 \text{ dB(A)}$

Nosite slušalice kada zvučni tlak prelazi 80 dB (A)



Neizbježno se stvara određeni stupanj buke stroja. Bučni radovi na ruti trebaju biti licencirani i ograničeni na određeno vrijeme. Pridržavajući vremena za odmor, možda će im trebati ograničiti radno vrijeme na minimum. Da biste se zaštitili i zaštitili ljudi koji rade u blizini, trebate nositi odgovarajuću zaštitu sluha.

Pribor

	LX835	LX835i	LX910
Vijak	9	9	9
Punjenje baze	1	1	1
Punjenje baze za učvršćivanje noktiju	8	8	8
Granična linija	180m	180m	180m
Žičani nokat	250	250	250
Šesterokutni ključ	1	1	1
Traženje graničnog raspona linija	2	2	2
Oštrica	9	9	9
konektor	2	2	2
Pakovanje baterija (LA0007)	1	1	1
Punjač (LA8001 / LA8002)	1	1	1

Preporučujemo vam da kupite originalni pribor naveden na gornjem popisu iz iste trgovine u kojoj se prodaju alati. Pogledajte paket dodatne opreme za više pojedinosti. Osoblje trgovine može vam pomoći i savjetovati vas.

Izjava o sukladnosti

Mi,
Positec Germany GmbH
Postfach 32 02 16, 50796 Cologne, Germany

U ime Positeca izjavljuju da je proizvod
opis **Robotska kosilica**
Tip **LX835 LX835i LX910 (8/9 - naziv stroja, predstavnik robotske kosilice) (serijski broj na poledini) s punjačem baterije LA8001 / LA8002 i baza za punjenje LA3001**
Funkcija **Košnja trave**

U skladu sa sljedećim direktivama,
2006/42/EC, 2014/30/EU, 2014/35/EU, 2011/65/EU&(EU)2015/863, 2000/14/EC izmijenjeno 2005/88/EC, 2014/53/EU

2000/14/EC izmijenjeno 2005/88/EC
- Postupak ocjene sukladnosti prema **Prilogu V**
- Izmjerena razina zvučne snage **60.6 dB (A)**
- Deklarirana zajamčena razina zvučne snage **63 dB (A)**

Uključeno tijelo za certificiranje
Naziv: MiCOM Labs Inc., Notified Body Number 2280
Adresa: MiCOM Labs Inc., 575 Boulder Court, Pleasanton, California 94566, USA
Broj certifikacije: : SGSA99-EU

Usklađenost sa standardima,
EN 60335-1:2012+A11:2014+A13:2017+A1:2019+A14:2019+A2:2019+A15:2021, EN 50636-2-107:2015+A1:2018+A2:2020+A3:2021, EN 60335-2-29:2004+A2+A11:2018, EN 62233:2008, EN IEC 62311:2020, EN IEC 55014-1:2021, EN IEC 55014-2:2021, EN IEC 61000-3-2:2019+A1:2021, EN 61000-3-3:2013+A1:2019+A2:2021,

EN ISO 3744:2005, EN 301 489-1 V2.2.3, EN 301 489-3 V2.1.1, EN 301 489-17 V3.2.4, EN 300 328 V2.2.2, EN 303 447 V1.1.1

Osoblje ovlašteno za uređivanje tehničkih dokumenata,
Ime **Marcel Filz**
Adresa **Positec Germany GmbH**
Postfach 32 02 16, 50796 Cologne, Germany



2022/12/22
Allen Ding
Zamjenik glavnog inženjera, Testiranje & potvrda
Positec Technology (China) Co., Ltd.
18, Dongwang Road, Suzhou Industrial Park, Jiangsu 215123, P. R. China

1. Varnost izdelka

1.1 Splošna in dodatna varnostna navodila

 **OPOZORILO Preberite vsa varnostna opozorila in navodila.** Neupoštevanje opozoril in navodil lahko privede do električnega udara in/ali resnih poškodb.

Pred uporabo si pazljivo preberite navodila za varno obratovanje naprave.

Vsa opozorila in navodila si shranite za kasnejšo uporabo.

- Te naprave naj ne bi uporabljale osebe (vključno z otroci) z zmanjšanimi fizičnimi, senzoričnimi ali mentalnimi zmožnostmi, oziroma brez izkušanj ali ustreznega znanja, razen, če niso prejeli ustreznih navodil, oziroma jih je o načinu uporabe predhodno podučila oseba, ki je odgovorna za njihovo varnost.
- Otroke morate ustrezno podučiti in nadzorovati, da se ne bodo igrali z napravo.
- Baterijo v tej napravi lahko zamenja samo strokovno osebje.
OPOZORILO: Za polnjenje baterije uporabite samo odstranljivo napajalno enoto, ki je priložena napravi.

**POMEMBNO
PRED UPORABO OBVEZNO PREBERITE
SHRANITE ZA KASNEJŠO UPORABO**

Varna uporaba Usposabljanje

- a) Pazljivo preberite navodila. Poskrbite, da boste dobro seznanjeni z navodili in krmilnimi elementi ter s samo uporabo naprave;
- b) Nikoli ne dovolite, da bi osebe, ki niso ustrezno seznanjene s temi navodili ali otroci uporabljali to napravo. Lokalni predpisi lahko tudi predpisujejo starost uporabnika naprave;
- c) Uporabnik naprave je odgovoren za vse nesreče ali škodo, ki se pripeti drugim ali njihovi lastnini.

Priprava

- a) Poskrbite za pravilno in z navodili skladno namestitve žice za omejitev.
- b) Občasno pregledajte območje uporabe naprave in odstranite morebitne kamne, palice, žice, kosti ali druge moteče predete.
- c) Občasno tudi vizualno pregledajte rezila, pritrdilne vijake rezil ter sestav rezalnika glede obrabljenosti

in poškodb. Obrabljena ali poškodovana rezila in vijake obvezno zamenjajte in tako zagotovite ustrezno uravnoteženost.

- d) Pri več-vretenskih napravah pazite, saj se zaradi obrata enega vretena lahko obrne tudi drugo.
- e) OPOZORILO! Kosilnice ne smete uporabljati, če nima nameščenega zaščitnega varovala.

Delovanje

1. Splošno

- a) Naprave nikoli ne uporabljajte, če ima poškodovana zaščitna varovala ali drugih varnostnih delov, kot so deflektorji;
- b) Nikoli ne postavljajte rok ali stopal blizu ali pod vrteče se dele. Odprtine za izmet naj bodo vedno čiste;
- c) Naprave nikoli ne dvigujte ali je prenašajte, če motor deluje;
- d) Na napravi aktivirajte enoto za blokado delovanja;
 - Pred čiščenjem zagozdenega dela;
 - Pred preverjanjem, čiščenjem ali delom na napravi;
- e) Nikoli ne smete predelovati originalne zasnove robotske kosilnice. Vsakršno predelavo lahko opravite le na svojo odgovornost.
- f) Robotsko kosilnico lahko zaganjate le skladno z navodili. Ko je glavno stikalo v vklopljenem položaju dlani in stopal nikakor ne zadržujte blizu vrtečih se rezil. Dlani in stopal nikoli ne postavljajte pod kosilnico.
- g) Robotske kosilnice nikoli ne dvigajte ali prenašajte, če je stikalo za vklop v vklopljenem položaju.
- h) Oseba, ki niso seznanjene s postopki uporabe robotske kosilnice, nikoli ne dovolite, da bi slednjo tudi uporabljale.
- i) Na robotsko kosilnico ali na postajo za polnjenje nikoli ne postavljajte ničesar.
- j) Nikoli ne uporabljajte robotske kosilnice, ki ima okvarjen rezalni kolot ali ohišje. Nikakor je tudi ne uporabljajte, če ima okvarjena rezila, vijake, matice ali napeljavo.
- k) Če robotske kosilnice ne boste uporabljali, vedno izklopite glavno stikalo. Robotska kosilnica se lahko zažene le, če je glavno stikalo v vklopljenem položaju in je vnesen pravilni PIN.
- l) Dlani in stopala imejte vedno proč od vrtečih se rezil. Medtem, ko robotska kosilnica deluje, nikoli ne segajte z rokami ali stopali blizu ali pod njeno ohišje.
- m) V izogib uporabi stroja ter dodatkov v neustreznih

vremenskih razmerah, še posebej kadar obstaja nevarnost nevihte s strelami.

- n) Dokler se premikajoči se deli popolnoma ne zaustavijo, se jih ne dotikajte.
- o) Za stroje, ki se uporabljajo na javnih površinah, se morajo ti opozorilni znaki postaviti okrog delovnega območja stroja. Obsegati morajo vsebino naslednjega besedila:



OPOZORILO! Avtomatska kosilnica! Ne približujte se stroju! Nadzirajte otroke!

2. Dodatna opozorila pri samodejnem obratovanju

- a) Če veste, da se ali se bodo na območju košnje zadrževale domače živali ali ljudje, naprave nikoli ne pustite, da bi obratovala samodejno brez vašega nadzora.

Vzdrževanje in shranjevanje



OPOZORILO! Kadar robotsko kosilnico obrnete okoli, mora biti glavno stikalo v izklopljenem položaju.

Glavno stikalo mora biti v izklopljenem položaju tudi med vsakim posegom pod ohišjem robotske kosilnice, predvsem med čiščenjem ali menjavo rezil.

- a) poskrbite, da bodo vse matice in vijaki vedno dobro priviti, saj le tako zagotovite, da je naprava v varnem stanju;
- b) robotsko kosilnico preverjajte tedensko in takoj zamenjajte vse okvarjene ali obrabljene dele, kajti le tako boste zagotavljali varno delovanje;
- c) posebej pozorno preverite stanje rezalnega koluta in rezil. Če je treba, zamenjajte rezila in vijake hkrati, saj le tako lahko zagotovite, da bodo vrteči se deli ostali uravnoteženi.
- d) pri menjavi rezil pazite, da boste uporabili le takšne, ki ustrezajo specifikacijam;
- e) poskrbite, da bo akumulator vedno napolnjen, za polnjenje uporabljajte le predpisano vrsto polnilcev. Uporaba napačnega polnilca lahko povzroči električni udar, pregrevanje ali odtekanje korozivne tekočine iz akumulatorja;
- f) v primeru, da iz akumulatorja izteče korozivna tekočina, okuženo površino izperite z večjo količino vode/sredstva za nevtraliziranje, če pa tekočina pride v stik s kožo ali deli telesa, pa takoj poiščite zdravniško pomoč;
- g) servisiranje naprave morate vedno izvajati skladno

z navodili proizvajalca.

Priporočila

Napravo in/sli njene dodatke lahko priklopite le v tokokrog, ki je ustrezno zavarovan z napravo za zaščito pred diferenčnim tokom (RCD) z največ 30 mA zaščito.

Preostala tveganja

Zaradi preprečitve poškodb, pri menjavi rezil uporabljate zaščitne rokavice.

Prevoz

Med prevažanjem robotske kosilnice na daljše razdalje, tega vedno namestite v originalno embalažo. Za varno dostopanje na območje košnje ali njegovo zapuščenje:

- a) Pritisnite gumb STOP, da zaustavite delovanje kosilnice.
PIN kodo ste določili ob prvem zagonu kosilnice.
- b) Če robotske kosilnice ne boste uporabljali, vedno izklopite glavno stikalo.
- c) Kosilnico prenašajte tako, da jo držite za ročaj na sprednji. Med prenašanjem naj bo rezalni kolut obrnjen proč od vas.

Zahteve za izpostavljenost radijskim frekvencam

Da bi zadostili zahtevam glede izpostavljenosti radijskim frekvencam, je potrebno med to napravo in osebami med delovanjem te naprave vzdrževati razdaljo 200 mm ali več.

Da bi zagotovili skladnost, dejavnosti bližje od te razdalje niso priporočljive. Antena, ki jo uporablja ta oddajnik, ne sme biti v povezavi z nobeno drugo anteno ali oddajnikom.

Varnostna opozorila za akumulatorske celice v orodju

- a) Ne razstavljajte, odpirajte ali odstranjujte celic akumulatorja.**
- b) Pazite, da ne povzročite kratkega stika med kontaktoma akumulatorja. Akumulatorjev nikoli ne shranjujte v škatli ali predalu, kjer bi lahko prišlo do kratkega stika zaradi stika kontaktov s prevodnimi predmeti.** Kadar akumulator ni nameščen v orodju, ga hranite proč od drugih kovinskih predmetov, kot so sponke za papir, kovanci, ključi, žebliji, vijaki ali drugi drobni kovinski predmeti, ki bi lahko omogočili stik med

kontaktoma. Če pride do stika med kontaktoma akumulatorja, to lahko povzroči požar.

- c) Akumulatorja ne izpostavljajte vročini ali ognju. Poskrbite, da ne bo izpostavljen neposredni sončni svetlobi.**
- d) Akumulatorja ne izpostavljajte mehanskim udarcem.**
- e) Če opazite, da akumulator pušča, pazite, da tekočina ne bo prišla v stik z očmi. Če akumulatorska tekočina vseeno pride v stik z očmi, izperite prizadeto območje z obilo vode in poiščite zdravniško pomoč.**
- f) Akumulator shranjujte na čistem in suhem mestu.**
- g) Za polnjenje uporabljajte le polnilce, ki jih je predpisal Landxcape™. Nikoli ne uporabljajte polnilnikov, ki niso posebej namenjeni za polnjenje vašega akumulatorja.**
- h) Nikoli ne uporabljajte polnilcev, ki niso posebej zasnovani za polnjenje vašega akumulatorja.**
- i) Akumulatorje shranjujte izven dosega otrok.**
- j) Za podrobnosti, si oglejte gradivo, ki je bilo priloženo akumulatorju.**
- k) Akumulatorje odlagajte skladno s predpisi.**
- l) V napravi ne mešajte baterij različne proizvodnje, zmogljivosti, velikosti ali tipa.**
- m) Baterijo hranite stran od mikrovalov in visokega tlaka.**

Zahteve za uporabniški priročnik za brezžični izdelek

- a) Delovanje te naprave je odvisno od naslednjih dveh pogojev:
 - (1) Ta naprava ne sme povzročati škodljivih motenj in
 - (2) ta naprava mora sprejeti vse prejete motnje, vključno z motnjami, ki lahko povzročijo neželeno delovanje.
- b) Pozor: Spremembe ali modifikacije te enote, ki jih stranka, odgovorna za skladnost, izrecno ne odobri, lahko razveljavijo uporabnikovo pooblastilo za uporabo opreme.
- c) OPOMBA: Ta oprema ustvarja, uporablja in lahko oddaja radiofrekvenčno energijo in lahko povzroči škodljive motnje v radijskih komunikacijah, če ni nameščena in uporabljena v skladu z navodili. Vendar ni nobenega zagotovila, da ne bo prišlo do motenj pri določeni namestitvi. Če ta oprema

povzroča škodljive motnje pri radijskem ali televizijskem sprejemu, kar je mogoče ugotoviti z izklopom in vklopom opreme, uporabnika spodbujamo, da poskuša odpraviti motnje z enim ali več od naslednjih ukrepov:

- Spremenite ali premaknite sprejemno anteno.
- Povečajte razdaljo med opremo in sprejemnikom.
- Priključite opremo v vtičnico na tokokrogu ki ni enak tistemu, na katerega je priključen sprejemnik.
- Za pomoč se posvetujte s prodajalcem ali izkušenim radijskim/TV tehnikom.

1.2 Informacije o napravi Landxcape™



OPOZORILO – robotska kosilnica je ob napačni uporabi lahko nevarna.

Preden uporabite robotsko kosilnico, si pazljivo preberite navodila za uporabo.



OPOZORILO - Med obratovanjem naprave bodite od nje vedno oddaljeni.



OPOZORILO – Pred dviganjem ali delom na napravi vedno aktivirajte enoto za blokado delovanja.



OPOZORILO –Nikoli ne sedajte na robotsko kosilnico.



Prepovedano sežiganje



Če se z baterijo ne ravna pravilno, lahko pride v vodni krog, kar lahko povzroči škodo ekosistemu. Izrabljenih baterij ne odvrzite kot nesortirane komunalne odpadke.



Litij-lonska baterija. Ta naprava je označena s simbolom, ki predstavlja "ločeno zbiranje" za vse baterije. Baterija bo reciklirana in razstavljena na način, ki ima najmanjši vpliv na okolje. Baterije so lahko nevarne za okolje in zdravje ljudi, saj vsebujejo nevarne snovi.



Naprave nikoli ne perite z visokotlačnim čistilnikom.



Naprava razreda III



Odpadnih električnih naprav ne smete zavreči skupaj z ostalimi gospodinjstvi odpadki. Dostavite jih na mesto za ločeno zbiranje odpadkov. Glede podrobnosti, se posvetujte z lokalno službo za ravnanje z odpadki.



Preberite navodila za uporabo



Odstranljiva napajalna enota

2. Seznam delov

1. TRAKOVA NAPAJALNIKA
2. GUMB ZA IZKLOP
3. ROČAJ ZA NASTAVITEV VIŠINE KOŠNJE
4. SENZOR ZA DEŽ
5. ZADNJE POGONSKO KOLO
6. REZILO
7. SPREDNJE KOLO
8. USB VHOD
9. AKUMULATOR *
10. REZALNI KOLUT
11. ROČAJ
12. TIPKA VKLOP/IZKLOP
13. GUMB DOMOV
14. GUMB
15. TIPKA START
16. ZASLON
17. POLNILNI KUP
18. BAZA ZA POLNLENJE
19. KONTAKTNA PRIKLOPA
20. NAPAJALNI ADAPTER
21. KLINI ZA ŽICO
22. ŽICA ZA OMEJITEV
23. KLINI ZA PRITRDITEV BAZE ZA POLNLENJE
24. MERILNIK RAZDALJE OD MEJE KOŠNJE
25. ŠEST ROBI KLJUČ
26. SPOJNIK

*Pri standardni dobavi niso vključeni vsi prikazani dodatki.

Namen uporabe

Ta naprava je namenjena domači uporabi. Zasnovan je za pogosto košnjo, zaradi česar bo vaša zelenica bolj zdrava in bo videti lepše kot kdajkoli. Odvisno od velikosti vaše zelenice, Landxcape™ lahko programirate tako, da bo obratoval kadarkoli in kolikor pogosto želite, brez vsakršnih omejitev. Naprava ni namenjena za kidanje, pometanje ali čiščenje snega.

3. Nadzorna plošča

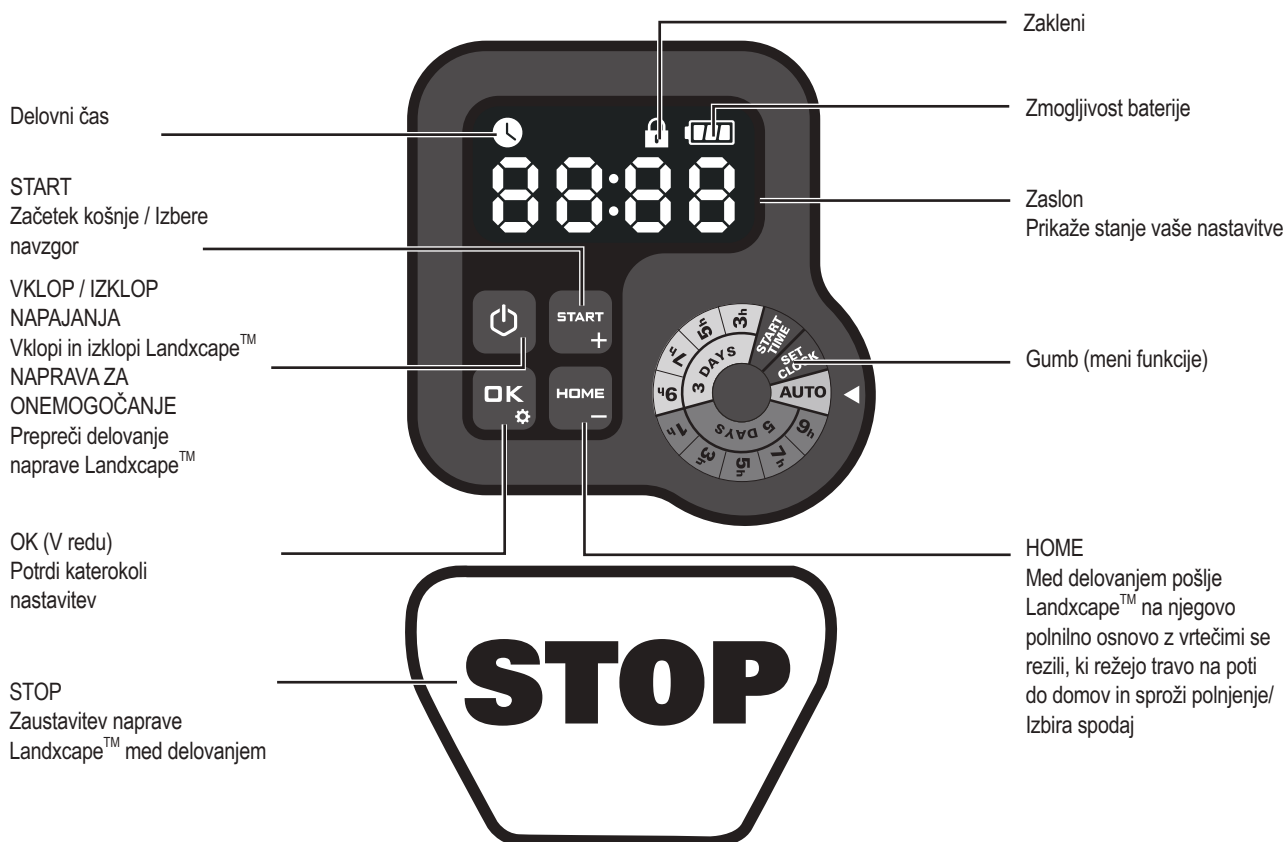

STRAN PRIPRAVLJENOSTI:
Landxcape™ ni v delovnem času.

STRAN MIROVANJA:
Prikaže se ikona.
Landxcape™ je v celoti napolnjen in ni v delovnem času.

Zagon

- Po namestitvi žice za omejitve, napravo Landxcape™ lahko začnete uporabljati (pri namestitvi žice za omejitve upoštevajte Vodič za namestitve).
- Držite toliko časa, da se Landxcape™ zažene. Za prvo uporabo vnesite privzeto PIN kodo 0000 tako, da štirikrat pritisnete , ko utripa številka 0. (PIN kodo je mogoče spremeniti, glejte "4.3 Nastavitve")

OPOMBA: Landxcape™ se bo izklopil, če v 30 sekundah po vklopu ne bo prejel nobenega vnosa. Če trikrat vnesete napačno PIN kodo, bo Landxcape™ sprožil alarm "di-di" in se nato izklopil.

- Pritisnite , nato pritisnite in kosilnica bo začela kositi.
- Pritisnite , potem , da pošljete Landxcape™ na polnilno bazo z vrtečimi se rezili, ki režejo travo na poti domov. Landxcape™ bo deloval neprestano, dokler se akumulator ne bo izpraznil, nato se bo vrnil v bazo za polnjenje. Ko bo akumulator napolnjen, naprava Landxcape™ bo samodejno začela kositi, oziroma bo, skladno z vnesenim umikom delovanja, ostala na bazi za polnjenje.

OPOMBA: Ko se Landxcape™ vklopi, se vse luči na zaslonu prižgejo in nato ugasnejo. Preverite, ali je katera luč poškodovana. Priporočljivo je, da zaslon zakrijete z roko, če zunanja svetloba postane premočna.

4. Predstavitev naprave Landxcape™

Zahvaljujemo se vam za nakup naprave Landxcape™ in začetek brezskrbnega samodejnega košenja vaše zelenice. V nadaljevanju vas želimo seznaniti z načinom delovanja vaše nove naprave Landxcape™.



4.1 Kako moj Landxcape™ ve, kaj mora kositi?

Landxcape™ smer premikanja izbira naključno. Vedno bo poskrbel, da bo vaša zelenica enakomerno pokošena, brez, da bi za seboj puščal nepokošene dele (Glejte sliko A).

4.2 Kako moj Landxcape™ ve, kam mora iti?

Vaš Landxcape™ lahko vse uredi po svoje. Landxcape™ natančno ve, kdaj se mora vrniti v bazo za polnjenje, lahko zazna, kdaj dežuje in se samodejno ustavi, če zazna težavo ali se obrne, če trči ob trdno oviro, ki mu je na poti, recimo človeka, žival oziroma drug predmet. Rezalni kolut se bo takoj, ko boste napravo Landxcape™ dvignili od tal samodejno zaustavil in tako preprečil nesrečo.

A. Iskanje baze za polnjenje

Ko se vaš Landxcape™ izprazni in ga je treba napolniti, bo prenehal kositi in se bo ob žici za omejitve vrnil v bazo za polnjenje.

B. Senzorji za dež

Landxcape™ ima ob strani senzor za dež, ki zazna, če dežuje in sporoči napravi Landxcape™ naj preneha s košnjo, ter se ob žici za omejitve vrne v bazo za polnjenje (Glejte sliko B).

Naprava Landxcape™ bo po preteku nastavljenega časa zakasnitve začela s košnjo. Privzeto nastavljen čas zakasnitve je 180 minut.

Če so senzorji za dež mokri, se Landxcape™ vrne v bazo za polnjenje. Ko so tipala za dež suha, bo Landxcape™ začel odštevati časovni zamik. Če želite izstopiti iz nastavitve zamika v dežju, obrišite senzor in z glavnim stikalom vklopite delovni cikel. Napravo boste lahko uporabljali naprej.

C. Zaznavanje žice za omejitve

Landxcape™ vedno sledi žici za omejitve, kar mu omogoča senzor na sprednjem delu, ki zaznava, kdaj se naprava približuje žici za omejitve (Glejte sliko C).

D. Zaganjanje in zaustavljanje med košnjo (Glejte sliko D, E1, E2)

Za začetek košenja, pritisnite tipko ON/OFF (VKLOP/IZKLOP) in vnesite kodo PIN. Pritisnite **START**, nato pritisnite **OK**. Če želite, da se Landxcape™ med košnjo zaustavi, enostavno pritisnite gumb STOP na zgornji strani naprave.

Če Landxcape™ zazna napako, se na zaslonu prikaže sporočilo o okvari. Za informacije glede sporočil o napakah, glejte poglavje 9. Sporočila

o napakah. Če Landxcape™ v 20 minutah ne bo prejel nobenega vhodnega podatka.

Povzetek:

- Pritisnite **START**, nato pritisnite **OK**
- Landxcape™ bo začel s košnjo!

4.3 Nastavitev

Pred prvim zagonom Landxcape™ uporabite običajno kosilnico ali trimmer za rezanje trave do višine 6 cm ali manj, nato pa nastavite višino košenja Landxcape™ na najvišjo nastavitve (6 cm) za prvo košnjo. Program lahko ročno nastavite z vrtenjem gumba.

OPOMBA: Ko program nastavite ročno, Če Landxcape™ v nekaj sekundah od uporabnika ne prejme nobenega vnosa, bo odprl stran v stanju pripravljenosti.



Samo za referenco

Kot je prikazano na zgornji sliki, lahko gumb vrtite v smeri urnega kazalca in v nasprotni smeri urnega kazalca.

Upoštevajte puščico na desni strani gumba, ki kaže na funkcijo, ki jo želite izbrati.

(1) Spremenite PIN kodo

Če želite spremeniti PIN kodo, za 5 sekund hkrati pritisnite **START** na **HOME** oba in na gumb. Ikona **Pin** utripa in "Old Pin" se pomika. Po tem bo prva številka utripala, s tipko **START** ali **HOME** vnesite staro kodo PIN in nato za potrditev pritisnite **OK**. Naslednja številka utripa. Uporabite isti način za izpolnjevanje drugih števil. Nato se pomakne "Pin", prva številka utripa, nato z **START** ali **HOME** izberite zeleno številko, nato pritisnite **OK** za potrditev. Naslednja številka bo utripala. Uporabite isto metodo za dokončanje drugih števil. Na primer, nova PIN koda naj bo 0326. Po tem bo "Pin2" krožno utripal in prva številka bo znova utripala. Uporabite isto metodo za vnos nove PIN kode, ki ste jo pravkar določili (v tem primeru 0326). Nato bo na zaslonu krožno utripal "Pin0326". Vaša koda PIN je bila uspešno spremenjena.

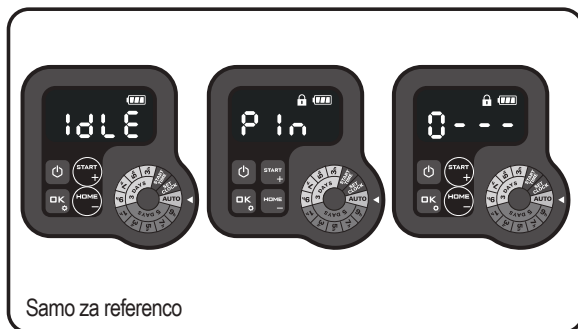

Samo za referenco

(2) Nastavite leto, datum in uro

Nastavitev leta, datuma in časa so obvezne nastavitvene postavke. Če teh postavk ne nastavite, bo to vplivalo na načrtovani čas v naslednji nastavitvi. Te postavke je treba določiti po vrstnem redu leto, datum in čas.

Za nastavev leta obrnite gumb na **BET CLOCK**. Ikona in številka na zaslonu utripata, na primer **20 21**. Uporabite **START** ali **HOME** izberite želeno leto. Nato pritisnite **OK**, da potrdite in končate z nastavitvijo leta.

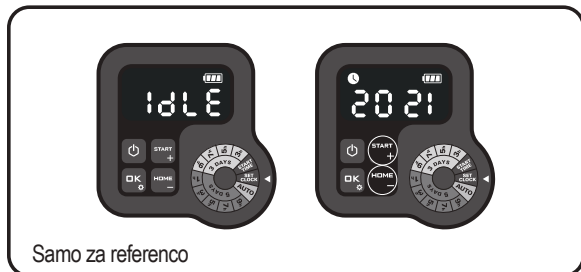

Samo za referenco

Medtem bo ikona znova utripala in prikazala se bo številka, ki prikazuje datum, na primer **09.29**, kar pomeni 29. september. Ko utripa **09**, uporabite **START** ali **HOME** izberite številko in pritisnite **OK** za potrditev. Nato bo utripala **29**. Uporabite isto metodo, da izberete številko in pritisnete **OK**, da potrdite in končate z nastavitvijo datuma.



Samo za referenco

Medtem bo utripala ikona in prikazan bo čas, na primer **14:08**. Ko utripa **14**, uporabite **START** ali **HOME** izberite številko in pritisnite **OK** za potrditev. Potem bo utripala **08**, uporabite isto metodo, da izberete številko in pritisnite **OK** za potrditev. Sedaj je časovna nastavev končana in Landscaper™ bo vstopil na stran pripravljenosti.



Samo za referenco

Stran v stanju pripravljenosti

(3) Nastavite čas začetka

Privzeti čas zagona kosilnice je 09:00, ki ga lahko kadar koli spremenite z vrtenjem gumba v položaj **START TIME**. Po izbiri začetnega časa se na zaslonu prikaže privzeti začetni čas (09:00). Na zaslonu utripata ikona in številka. Ko utripa **09**, z **START** ali **HOME** izberite številko, nato pritisnite **OK** za potrditev. Nato bo utripalo **00**, z isto metodo izberite številko in pritisnite **OK** za potrditev. Ko je nastavev začetnega časa končana, bo Landscaper™ odprl stran v pripravljenosti.

Na primer, z uporabo zgornje metode za nastavev začetnega časa na 10:30 bo Landscaper™ začel obrezovati ob 10:30.

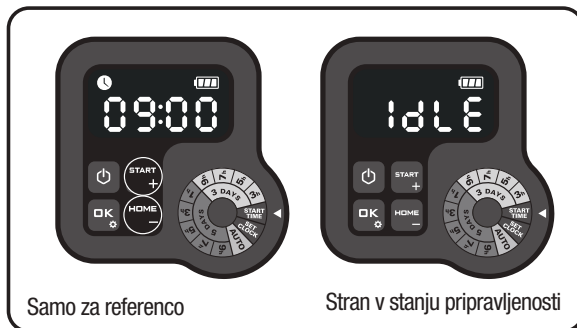

Samo za referenco

Stran v stanju pripravljenosti

(4) Razvijte urnik dela

Možnost 1. Samodejno Priporočen urnik dela glede na regionalne nastavitve)

Obrnite gumb na **AUTO**. Na primer **8800**. Številka bo utripala. Z **START** ali **HOME** izberite želeno območje trate, nato pritisnite **OK** za potrditev.



Samo za referenco

V spodnji tabeli so navedeni privzeti delovni čas Landscaper™:

Območje (m ²)	Razpored						
	Nedelja	Ponedeljek	Torek	Sreda	Četrtek	Petek	Sobota
50	/	/	delo *	/	/	delo *	/
100	/	delo *	/	delo	/	delo *	/
150	/	delo *	/	delo	/	delo *	/
200 ~ 1000**	/	delo *	delo	delo	delo	delo *	/

* Rezanje niti bo opravljeno ob prvi košnji dneva.

** V tem primeru je delovni čas od ponedeljka do petka drugačen. Odvisno od območja, ki ste ga nastavili.

Možnost 2. Ročno nastavite urnik dela

Z obračanjem gumba lahko enostavno prilagodite delovni čas. Zavrtite gumb, da izberete zeleni delovni čas. Na primer "3d3h", kar pomeni, da bo vaš Landscaper™ deloval 3 dni (ponedeljek, sreda in petek) in trajal 3 ure na dan.

Opomba: Upošteвайте delovni čas, ki ste ga nastavili na gumbu, in Landscaper™ bo na podlagi tega deloval ciklično.

Če je na primer začetni čas nastavljen na 10. uro zjutraj in delovni čas na 3d3h, bo Landscaper™ v ponedeljek, sredo in petek ciklično obrezoval od 10. do 13. ure. Če začnete Landscaper™ v torek ob 14. uri, bo Landscaper™ obrezan samo enkrat.

Naslednji dve tabeli sta podrobni podatki:

TABELA 1

Urnik 3 dni							
Čas / na dan	Nedelja	Ponedeljek	Torek	Sreda	Četrtek	Petek	Sobota
3 U	/	delo *	/	delo	/	delo *	/
5 U	/	delo *	/	delo	/	delo *	/
7 U	/	delo *	/	delo	/	delo *	/
9 U	/	delo *	/	delo	/	delo *	/



TABELA 2

Urnik 5 dni							
Čas / na dan	Nedelja	Ponedeljek	Torek	Sreda	Četrtek	Petek	Sobota
1 u	/	delo *	delo	delo	delo	delo *	/
3 u	/	delo *	delo	delo	delo	delo *	/
5 u	/	delo *	delo	delo	delo	delo *	/
7 u	/	delo *	delo	delo	delo	delo *	/
9 u	/	delo *	delo	delo	delo	delo *	/

* Rezanje niti bo opravljeno ob prvi košnji dneva.



Opomba: V postopku, ki deluje v skladu z urnikom dela, pritisnite **HOME** in **OK**, da prisilite Landxcape™, da konča dnevno delo.

4.4 Kako učinkovito bo moj Landxcape™ pokosil travo?

Časi košnje so za vsako zelenico lahko drugačni, saj nanje vpliva več spodaj omenjenih dejavnikov. Čase košnje lahko nastavljate postopoma, pri čemer Landxcape™ uporabljate pogosteje in tako ugotovite najustreznejšo nastavitve.

Vaš Landxcape™ lahko kosi območja različnih velikosti, upoštevajoč, da na velikost območja lahko vplivajo tudi drugi dejavniki:

- Vrsta trave, in hitrost njene rasti

- Ostrina rezil
- Vlažnost
- Temperatura okolice
- Število ovir, ki jih mora robotska kosilnica zaobiti

Drugače od ostalih kosilnic, Landxcape™ uporablja stranski sistem za polnjenje, ki mu omogoča košnjo večjega predela naenkrat. Dodatno pa luknje na spodjem delu baze za polnjenje omogočajo, da skoznjo trava lahko neovirano raste, zaradi česar baza za polnjenje je videti bolj elegantna.

Na kosilnici Landxcape™ lahko nastavite višino rezanja. Preden prvič začnete z vašim Landxcapom, morate travo porezati do višine največ 6 cm z vašo ročno kosilnico. Nato nastavite rezalno višino vašega Landxcapea za prvo košnjo na največjo nastavitvev (6 cm) (Glejte sliko F)

Vaš Landxcape™ bo bolje rezal v suhem vremenu. Dokler je trava trdna, lahko Landxcape™ deluje v deževnih dneh. Redno preverjajte in čistite kosilnico.

Vaš Landxcape™ ne mara neviht z bliski. Če je nevihta z grmenjem zaščitite Landxcape™ tako, da ga odklopite iz baze za polnjenje, nato odklopite žico za omejitev in se prepričajte, če se Landxcape™ res ne more polniti.

Vaš Landxcape™ z veseljem kosi travo, zato morajo biti njegova rezila v dobrem stanju. Landxcape™ lahko večino stvari opravi sam, občasno pa mu boste morali malce pomagati.

- Nikoli ne dovolite, da bi Landxcape™ peljal preko peska.
- Odstranite ali preprečite dostop do ovir, na katera bi Landxcape™ lahko po pomoti zapeljal in poškodoval rezalne kolote
- Odstranite vse ostanke in tujke, ki so na vaši zelenici.

5. Aplikacija (samo na določenih modelih, preverite Tehnične podatke in Izjavo o Skladnosti)

Kosilnico Landxcape™ lahko poveže z vašim pametnim telefonom. Z uporabo Landxcape™ aplikacije, lahko spreminjate splošne nastavitve Landxcape™ kosilnice in dobite vpogled v trenutno stanje naprave in sporočilih o napakah. Preden aplikacijo povežete z vašim Landxcape™

Korak 1: Preverite pametni telefon

1. Prepričajte se, da je vaš pametni telefon povezan v Wi-Fi omrežje 2.4GHz in ne 5GHz.

Primer:



2. Prepričajte se, da imate na pametnem telefonu naloženo najnovjšo različico aplikacije.

Korak 2: Preverite Landxcape™

1. Prepričajte se, da je vaša Landxcape™ kosilnica povezana v isto omrežje kot vaš pametni telefon.

2. Prepričajte se, da je na vaši Landxcape™ kosilnici nameščena najnovjša različica programske opreme.

3. Prepričajte se, da je vaš pametni telefon med povezovanjem čim bližje kosilnici Landxcape™ (manj kot 3 metre).

4. Prepričajte se, da je vaša kosilnica Landxcape™ med povezovanjem čim bližje usmerjevalniku (manj kot 3 metre).

Korak 3: Preverite usmerjevalnik

1. Prepričajte se, da vaš usmerjevalnik deluje na valovni dolžini 2.4GHz ali ima možnost izbiranja med 2.4GHz in 5GHz, izberite 2.4GHz.

2. Prepričajte se, da je nastavitve protokola 802.11 nastavljeni

na b/g/n mixed. (Glejte Sliko 1)

3. Prepričajte se, da je valovna dožina usmerjevalnika nastavljena na Auto ali 20M ali 20M mixed 40M. (Glejte Sliko 1)
4. Prepričajte se, da ima vaš usmerjevalnik med povezovanjem z aplikacijo Vključeno funkcijo SSID Broadcast. Po uspešni vzpostavitvi povezave, jo lahko izključite. (Glejte Sliko 1)



Fig. 1

5. Prepričajte se, da je funkcija DHCP omogočena. (Glejte Sliko 2)



Fig. 2



6. Če imate "Fritz!box" usmerjevalnik, v nastavitvah omogočite "Dovoli komunikacijo med napravami v istem omrežju".
7. Prepričajte se, da so vrata 8883 TCP odprta. Če so zaprta (Glejte Sliko 3), spremenite nastavitve.

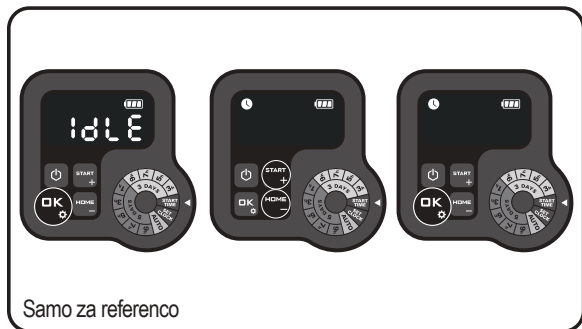

Fig. 3

Za povezavo pametnega telefona z vašo kosilnico LandXcape™:

Korak 1: Za prenos LandXcape™ aplikacije, skenirajte spodnjo QR kodo ali jo prnesite iz Playstore (Google-Android), AppleStore (Apple-iOS) ali spletne strani www.landxcape-robotics.com.

Step 2: Pritisnite **OK** za 3 sekunde, ikona  bo pričela utripati. Z uporabo gumba **START** ali **HOME** izberite ikono  in nato za potrditev pritisnite **OK**.



Korak 3: Odprite LandXcape™ aplikacijo in sledite navodilom za povezovanje z Wi-Fi omrežjem.

*Serijsko številko lahko najdete na zadnji strani LandXcape™ kosilnice, kot je prikazano (glejte Sliko Q)



OPOMBA:

1. Če se podatki vašega Wi-Fi omrežja spremenijo, je potrebno kosilnico LandXcape™ ponastaviti skladno z navodili v koraku 3.
2. Ko se kosilnica LandXcape™ nahaja v območju z nizkim ali brez Wi-Fi signala, navodila posredovana iz mobilne aplikacije morda ne bodo izvršena takoj. Kosilnica LandXcape™ bo navodila prejela ko se vrne v območje z dobrim Wi-Fi signalom.
3. Za izboljšanje Wi-Fi signala je priporočeno, da v območjih kjer je Wi-Fi signal šibek ali splah ne lovi, namestite ojačevalnike signala.

6. Osnovne informacije glede žice za omejitev

6.1 Pritrditev žice za omejitev

S pomočjo merilnika oddaljenosti nastavite ustrezno razdaljo od robu zelenice (več kot 26cm). To je priporočena razdalja. Za ustrezno namestitev uporabite priporočeni merilnik razdalje.

Če tudi vaš sosed uporablja LandXcape™, morate zagotoviti vsaj 1m razdalje med vašo in sosedovo žico za omejitev.

Žica za omejitev mora potekati natančno po meji košnje. Vaš LandXcape™ se lahko zaradi odvečne žice, ki ne omejuje območja košnje zmede (Glejte sliko G). Če vam pri omejevanju območja košnje ostane žica, jo odrežite in shranite na varno mesto. Vsekakor je pomembno, da nekaj žice pustite zaradi pravilnega pritrjevanja na bazo za polnjenje.

6.2 Zakopavanje žice za omejitev

Če nameravate zakopati žico za omejevanje lahko upoštevate, priporočamo tudi, da najprej pritrdite žico za omejitev s klini, nato pa po potrebi opravite morebitne prilagoditve. Ko do konca namestite žico za omejitev, priporočamo, priporočamo, da LandXcape™-u ukažete, naj obkroži območje, ki ste ga omejili, pritisnite **HOME** in **OK**. To bo zagotovilo, da bo LandXcape™ natančno odčitaval mejo košnje in zanesljivo deloval v svojem novem okolju. Med opazovanjem naprave LandXcape™, ki se premika proti postaji za polnjenje lahko opravite določene prilagoditve postavitve žice za omejitev ter tako zagotovite čimbolj gladko pot naprave LandXcape™ pri iskanju postaje za polnjenje. To bo zagotovilo, da bo LandXcape™ in se odzival na žico tako dobro, kot se je, ko še ni bila zakopana.

6.3 Spajanje žice za omejitev

Če konfiguracija terena zahteva, da morate žico za omejitev podaljšati, uporabite spojnik. Slednji je vodotesen in zagotavlja zanesljivo električno povezavo.

Konca obeh žic vstavite v eno od dveh ali treh lukenj na spojniku. Konca žic bosta ustrezno vstavljena v spojnik le, če boste na nasprotni strani, ki je prosojna, videli da segata skozenj. (Glejte sliko H) S kleščami stisnite izboklina na zgornji strani spojnika. (Glejte sliko I1, I2)

 **OPOZORILO:** Če boste žici spojili le tako, da ju boste med seboj prepletili in spoj zaščitili z izolirnim trakom ali uporabili običajni spojnik za električne žice, to ne bo zagotavljalo ustrezne povezave. Vlaga iz tal bi lahko povzročila oksidacijo žice, zato bi slednja po določenemu času lahko počila.

7. Posodobitev programske opreme

Programsko opremo lahko posodobite vsakič, ko je na voljo nova različica. Najnovejšo različico programske opreme si lahko prenesete z naše spletne strani www.landxcape-robotics.com.

Posodobitev preko USB. Navodila za prenašanje in namestitve, si oglejte spodaj:

- (1) Poiščite najnovejšo različico programske opreme na: www.landxcape-robotics.com. Shranite datoteko na prazen USB pogon (USB ključ), formatiran v **FAT32**. Na pogonu izbršite vse druge datoteke in preverite format. Če pogon ni formatiran v **FAT32**, ga, prosimo, znova formatirajte.
- (2) Postavite Landxcape™ na zavarovano površino. Pritisnite , da izklopite vaš Landxcape.
- (3) Vstavite USB disk (ključ) v vhod. (Glejte sliko J1)
- (4) Posodobitev se bo začela samodejno. Počakajte, dokler se na zaslonu ne prikaže "U S L" (glejte sliko J2, J3), nato odstranite USB pogon (bliskovni pogon) in tesno zaprite zaščitni pokrov. Ko se na zaslonu prikaže "C - - -", je posodobitev končana in Landxcape™ bo prešel na stran za PIN.

Navodilo v okencu je osnovano na privzeti različici programske opreme. Možno je, da nekatere nove funkcije najnovejših različic ne bodo vsebovane v navodilih. Če opazite, da katera od nastavitvev ni vsebovana v navodilih, obiščite www.landxcape-robotics.com in si prenesite najnovejša navodila.

8. Vzdrževanje

Landxcape™ morate občasno pregledati. Landxcape™ deluje s polno močjo in vsake toliko časa ga morate očistiti in zamenjati morebitne obrabljene dele. Če je stikalo za vklop/izklop v okvari, Landxcape™ ne uporabljajte.

Pred vsakim servisiranjem in vzdrževanjem izklopite napravo. V nadaljevanju vas želimo seznaniti s postopki vzdrževanja in nege vašega Landxcape™.

8.1 Skrbite, da bodo rezila vedno ostrá

 **OPOZORILO:** Pred čiščenjem, nastavljanjem ali menjavo rezil, obvezno IZKLOPITE Landxcape™ in si nadenite zaščitne rokavice.

 **OPOZORILO:** Pri nameščanju novih rezil, poskrbite, da boste hkrati zamenjali VSA rezila. Pri pritrjevanju rezil, obvezno uporabite nove vijake. To je pomembno zaradi zadrževanja in ravnovesja koluta z rezili. Če ne bosta uporabili novih vijakov, to lahko privede do resnih poškodb.

Landxcape™ ne reže trave na način, kot jo režejo ostale kosilnice. Njegova rezila so na vseh 2 robovih ostrá kot britev in se vrtijo v obeh smereh in tako zagotavljajo maksimalno kapaciteto rezanja (Glejte sliko K). Rezila vašega Landxcape™ imajo 2 rezalne robove. Rezalni kolot se bo naključno vrtel naprej in nazaj in pri tem uporabljal obe rezili.

To pomaga zmanjšati pogostost menjavanja rezil. Pri vsakodnevni košnji, lahko z enim robom rezila kosite travo približno 2 mesece. Redno preverjajte, če rezila ne postajajo okrušena ali poškodovana in jih v teh primerih takoj zamenjajte. Ko se obrabijo vsi robovi rezila, slednja zamenjajte z rezervnimi, ki so priložena v paketu Landxcape™. Nadomestna rezila lahko kupite pri vašem najbližjem trgovcu Landxcape™.

A. Menjava rezil

Po preteku nekaj časa, običajno enkrat na sezono, boste morali rezila Landxcape™ a zamenjati z novimi. Zato pri menjavi rezil poskrbite, da boste zamenjali vsa rezila hkrati. Lahko jih zamenjate z rezervnimi, ter hkrati uporabite tudi rezerve vijake, ki so bili priloženi vaši napravi Landxcape™.

Pred menjavo rezil Landxcape™ izklopite napravo in si nadenite zaščitne rokavice. Nato sledite tem korakom:

1. Nežno obrnite Landxcape™ okoli
2. Odprite pokrov akumulatorja in slednjega odstranite iz ležišča.
3. S križnim izvijačem odvijte vijake rezil. (Glejte sliko L)
4. Trdno privijte nova rezila
5. Akumulator vstavite v ležišče in zaprite pokrov.

Pomembno: Ko privijte rezila na kolot, preverite, če se slednji prosto vrti.

8.2 Skrbite, da bo naprava vedno čista

 **OPOZORILO:** Pred čiščenjem IZKLOPITE Landxcape™. Pred čiščenjem rezalnega koluta si nadenite zaščitne rokavice in nikoli ne uporabljajte tekoče vode.

A. Čiščenje ohišja

Vaš Landxcape™ bo deloval boljše in dlje, če ga boste redno čistili. Ker je vaš Landxcape™ električna naprava, morate paziti pri njegove čiščenju, **zato za čiščenje NIKOLI ne uporabljajte cevi za zalivanje vrta**, niti na noben drug način ne polivajte vode po vaši napravi Landxcape™, priporočamo, da za čiščenje uporabljate razpršilko, ki ste jo napolnili z vodo. Pri čiščenju ohišja uporabite mehko ščetko ali čisto krpo, ne priporočamo pa, da uporabljate raztopine ali sredstva za poliranje (Glejte sliko M). Pri čiščenju tudi poskrbite, da boste odstranili vso nakopičeno travo in nečistoče.

B. Čiščenje spodnjega dela

Ponovno poudarjamo, da morate pred dotikanjem rezalnega koluta obvezno IZKLOPITI Landxcape™ preko guba ON/Off (VKLOP/IZKLOP) in si **nadeti zaščitne rokavice**.

Najprej obrnite napravo Landxcape™ okoli, da boste lahko dostopali do spodnjega dela. Videli boste rezalni kolot, ohišje, sprednje kolo ter pogonsko kolo. Z mehko ščetko ali vlažno krpo temeljito očistite celotno napravo.

 **OPOZORILO:** NIKOLI ne čistite spodnjega dela Landxcape™-a s tekočo vodo. Pri tem bi lahko poškodovali dele naprave. (Glejte sliko N1, N2)

Zavrtite rezalni kolot in preverite, če se prosto vrti. Preverite, če se rezila prosto vrtijo preko pritrilnih vijakov. Odstranite morebitne ovire.

POMEMBNO: Odstranite morebitne nečistoče, ki bi lahko povzročile okvaro rezalnega koluta. Tudi najmanjša razpoka ž lahko povzroči, da vaš Landxcape™ ne bo več učinkovito kosil.

C. Čiščenje kontaktnih priklonov in trakov napajalnika

S krpo očistite kontaktni priklon na bazi za polnjenje in trak napajalnika na Landxcape™. Občasno odstranite nakopičeno travo in nečistoče, ki so se nabrale na kontaktnih priklonih in trakovih napajalnika in tako

zagotovite, da se bo Landxcape™ uspešno polnil.

8.3 Življenjska doba akumulatorja

Srce vaše naprave Landxcape™ je 20 V li-ion akumulator. Za pravilno shranjevanje baterije se prepričajte, da je popolnoma napolnjena in shranjena v hladnem, suhem prostoru.

OPOMBA: Priporočena temperatura uporabe naprave Landxcape™ je med 0-55°C.

Življenjska doba Landxcape™ovega akumulatorja je odvisna od več dejavnikov, med drugim:

- Čas trajanja sezone košenja trave v vašem kraju.
- Dnevni številom ur košnje
- Vzdrževanje akumulatorja med shranjevanjem

Landxcape™ lahko polnite tudi ročno, brez priključene žice za omejitev.

- 1. Bazo za polnjenje priključite v stabilno omrežje. Vključila se bo zelena lučka baze za polnjenje.**
- 2. Ročno priključite Landxcape™ v bazo za polnjenje, medtem naj bo Landxcape™ odklopljen. (Glejte sliko 0)**
- 3. Zelena utripajoča lučka na bazi za polnjenje, Landxcape™ se bo pričel polniti.**

8.4 Shranjevanje preko zime

Vaš Landxcape™ bo deloval dlje in boljše, če ga boste preko zime ustrezno shranjevali. Čeprav je vaš Landxcape™ čvrst in trpežen, vam priporočamo, da ga preko zime shranite v vrtno lopo ali v garažo.

Pred pripravo Landxcape™ za zimsko mirovanje, priporočamo, da:

- Temeljito očistite Landxcape™
- Popolnoma napolnite baterijo in jo odstranite iz Landxcape
- Izklopite električno napajanje

Če želite doseči čim večjo življenjsko dobo baterije, napolnite baterijo in jo odstranite iz Landxcape pred shranjevanjem v zimskem času.



OPOZORILO: Zaščitite spodnji del Landxcape™-a z vodo. NIKOLI ne shranjujte Landxcape™-a obrnjenega pokonci in zunaj, kjer bi vanj lahko pritekala voda.

Žico za omejitev lahko pustite v zemlji, njena konca pa morate zaščititi s pločevinko in namastiti. Če bazo za polnjenje pustite zunaj preko zime, naj ostaneta konca žice za omejitev priključena.

OPOMBA: Po zimskem shranjevanju napravo Landxcape™ preverite, če so trakova napajalnika in kontaktna priključna čisti, vsekakor pa vam priporočamo, da stične površine očistite s finim brusnim papirjem.

8.5 Menjava akumulatorja.



OPOZORILO: Pred nastavitvami, menjavo ali popravili ugasnite napravo. Pred menjavo rezil, obvezno IZKLOPITE Landxcape™ in si nadenite zaščitne rokavice.

Če morate zamenjati akumulator, sledite naslednjim korakom:

1. Pazljivo obrnite Landxcape™ okoli.
2. Odvijte vijake na akumulatorju. Odstranite pokrov akumulatorja. (Glejte sliko P1)
3. Vzemite akumulator iz ležišča. Pritisnite zaponko in razprite konektorja. (Glejte sliko P2)





















OPOMBA: Akumulatorja ne dvigujte za kable. Primitve spojke kabla in sprostite pritrdilo.

4. Namestite nov akumulator, spojite kabla in pritrdite pritrdilo. (Glejte sliko P3, P4)
5. Namestite akumulator kot je predpisano. (Glejte sliko P5) Pokrov namestite nazaj v prvotni položaj in čvrsto privijte vijake.

9. Funkcijska sporočila

Zaslon	Sporočilo	Ukrep
	Aktiviran je zamik zaradi dežja.	Ni potrebno ukrepati.



10. Sporočila o napakah

Simptom	Vzrok	Opravo
- E 1 -	Izven delovnega območja	<ol style="list-style-type: none"> Če je Landxcape™ dejansko zunaj območja: ga ugasnite in odnesite v območje košnje. Pritisnite gumb za vklop. Pritisnite , nato pritisnite . Če je Landxcape™ v območju košnje, preverite če je LED lučka na postaji za polnjenje zelena. Če ni, preverite če je postaja za polnjenje pravilno priključena na polnilnik, in polnilnik priključen na primerno napajanje. Če je temu tako, to pomeni da so konci žice za omejitev nepravilno vpeti, in jih morate obmiti. Vklopila se bo rdeča lučka baze za polnjenje, preverite ali je mejna žica dobro pritrjena na sponke na polnilni bazi. Če se težave nadaljujejo, preverite, ali je bila mejna žica prerezana.
- E 2 -	Motor za pogon koles je blokiran	<ol style="list-style-type: none"> Izklopite napravo: odnesite Landxcape™ v območje brez ovir; Vklopite napravo. Pritisnite , nato pritisnite . Če se sporočilo z napako še vedno pojavlja; izklopite Landxcape™ in ga obrnite okoli, ter preverite, če kaj ovira kolesa pri vrtenju. Odstranite morebitne ovire, obrnite Landxcape™ nazaj v položaj za delovanje in ga vklopite. Pritisnite , nato pritisnite .
- E 3 -	Blokiran rezalni kolut	<ol style="list-style-type: none"> Izklopite napravo; Obrnite Landxcape™ na hrbtno stran in preverite ali kaj ovira rezila pri vrtenju. Odstranite morebitne ovire. Obrnite Landxcape™ in ga vklopite, ter odnesite na območje z nizko travo oziroma nastavite višino košnje; Vklopite napravo. Pritisnite , nato pritisnite .
- E 4 -	Landxcape™ zagozden.	<ol style="list-style-type: none"> Izklopite napravo; Odnosite Landxcape™ v območje brez ovir; Vklopite napravo. Pritisnite , nato pritisnite . Če se sporočilo z napako še vedno pojavlja; izklopite napravo; obrnite Landxcape™ na glavo. Preverite, ali kar koli onemogoča vrtenje koles. Odstranite morebitne ovire, obrnite Landxcape™ nazaj v položaj za delovanje in ga vklopite. Pritisnite , nato pritisnite .
- E 5 -	Landxcape™ dvignjen gor	<ol style="list-style-type: none"> Ugasnite napravo. Landxcape™ odnesite v območje brez ovir in ga vklopite. Pritisnite , nato pritisnite . Če se sporočilo o napaki še vedno prikazuje; izklopite Landxcape, obrnite Landxcape™ na glavo in preverite, ali kaj preprečuje vrtenje sprednjih koles. Odstranite katerekoli možne ovire, obrnite Landxcape™ nazaj v položaj za delovanje in ga vklopite. Pritisnite , nato pritisnite .
- E 6 -	Landxcape™ je v pokončnem položaju.	Postavite Landxcape™ pokonci. Pritisnite  , nato pritisnite  .
- E 7 -	Napaka baterije	<ol style="list-style-type: none"> Preverite temperaturo baterije. Če je temperatura previsoka, počakajte, da se ohladi. Pritisnite , potem . Nadomestite z novo baterijo. Znova zaženite Landxcape. Pritisnite , potem . Če se napaka večkrat ponovi, poskusite spremeniti urnik dela.
- E 8 -	Predolgo traja, da se Landxcape vrne v polnilno bazo.	Ročno zapeljite Landxcape™ v polnilno bazo za polnitev. Ko je Landxcape™ popolnoma napolnjen, Pritisnite  , potem  . Glejte navodila za namestitvev.
- E 9 -	Vzrok je lahko izklop usmerjevalnika, zamenjava Wi-Fi usmerjevalnika ali menjava internetnega ponudnika.	Kosilnico Landxcape™ povežite z Wi-Fi omrežjem, na katerega ste jo prvotno povezali. Če to ni mogoče, se obrnite na Uporabniško Pomoč.
- EE -	Napaka ni znana.	Znova zaženite Landxcape. Pritisnite  , potem  . Če se sporočilo o napaki še vedno prikazuje, se za pomoč obrnite na servisnega zastopnika.

OPOMBE



- Preden vklopite napravo, vedno preverite, da je Landxcape™ v območju košnje. Če ne, bo prikazano sporočilo »- E 1 -«. To sporočilo se bo



pojavi tudi, če Landxcape™ postavite preko žice za omejitvev.

- Če v kakršnemkoli primeru—npr. zabava, otroci se igrajo,...—želite parkirati Landxcape™ v bazo za polnjenje: pritisnite  in . Landxcape™ se bo vrnil v bazo in ostal tam. Ali pritisnite , da zaprete Landxcape™.
- Če se težave ponavljajo na istem območju vašega vrta, imate mogoče problem v omejevalnih žicah zato se obrnite na prejšnje namestitvene korake in navodila in preglejte vaše nastavitve z njihovo pomočjo.
- Če je vaš vrt razdeljen v dve območji s prehodom (ožjij kot 1 meter) in eden nima dostopa do polnilne baze: ko se Landxcape™ izprazni, ga ročno odnesite v polnilno bazo, ter polnjenje akumulatorja se bo začelo.
- Če Landxcape™ začne naenkrat neobičajno delovati, ga ponovno zaženite. Če težava ni odpravljena, poskusite odstraniti in ponovno namestiti akumulator. Če se težava s tem ne reši, se posvetujte s servisno službo Landxcape™.
- Naprave nikoli ne perite z visokotlačnim čistilnikom. To bi lahko poškodovalo akumulator ali napravo.

11. Odpravljanje napak

Če vaš Landxcape™ ne deluje pravilno, sledite navodilom za odpravljanje težav. Če se napake še vedno ponavljajo, se posvetujte s trgovcem, pri katerem ste napravo kupili.

Simptom	Vzrok	Opraviilo
LED lučka na postaji za polnjenje se ne vklopi.	Postaja za polnjenje nima dovoda električne energije.	Preverite, če je napajalni kabel pravilno priključen na polnilnik in polnilnik priključen v ustrezen vir napajanja.
Vklopila se bo rdeča lučka baze za polnjenje.	Žica za omejitvev ni priklopljena.	Preverite, če je žica za omejitvev pravilno povezana v postajo za polnjenje. Preverite, če so v žici za omejitvev kakšne prekinitve, še posebej na koncih žice.
Landxcape™ se vklopi, vendar se rezila ne vrtijo	Landxcape™ išče bazo za polnjenje (razen če pritisnete   gumb, da ga pošljete na polnilno bazo).	To je običajno, Landxcape™ se mora napolniti, med samodejnim vračanjem in iskanjem baze za polnjenje pa se rezalni kolut ne vrti.
Landxcape™ vibrira	Rezila so morda poškodovana. Preverite stanje rezil.	Preverite rezila in jih v primeru poškodb zamenjajte z novimi. Očistite nakopičeno blato in tujke z rezil in rezalnega koluta.
Trava je pokošena neenakomerno	Landxcape™ ne obratuje dovolj časa na dan.	Podaljšajte dnevni čas delovanja
	Območje košnje je preveliko.	Poskusite zmanjšati območje košnje ali dodajte več časa za košnjo
	Rezila so topa.	Zamenjajte rezila in vijake ter naravnajte rezalni kolut.
	Višina rezanja je nastavljena prenizko glede na dolžino trave.	Povišajte višino rezanja in jo nato postopoma znižujte
	Okoli rezil se je navila trava ali tujek.	Preverite rezalni kolut in odstranite travo ali tujek.
	Okoli rezalnega koluta ali okrova motorja se je nakopičila trava	Preverite, če se rezalni kolut prosto vrti. Morda boste morali odstraniti rezalni kolut in odstraniti nečistoče.
Vaš Landxcape™ je znotraj svojega območja in žica za omejitvev je povezana z napajanjem. Toda na zaslonu je prikazano besedilo »- E !-«.	Žica za omejitvev ni pravilno vpeta.	Obrnite konce žice za omejitvev.
	Mejna žica je pretrgana.	Popravite poškodovano mejno žico s spojniki.
Čas polnjenja presega nazivni čas polnjenja.	Ostanki trave, ki so se nakopičili med kontaktna priklopa in trakova napajalnika preprečujejo povezavo.	S krpo očistite kontaktna priklopa na bazi za polnjenje in trakova napajalnika na napravi Landxcape™.
	Zaradi previsoke temperature se je aktiviral program za varovanje polnjenja.	Bazo za polnjenje namestite v senco in počakajte, da se ustrezno ohladi.
Kosilnica se ne polni.	Postaja za polnjenje nima dovoda električne energije.	Preverite, če je napajalni kabel pravilno priključen na polnilnik in polnilnik priključen na primerno napajanje.
	Med ročnim polnjenjem ne obratuje.	Glejte ročno polnjenje v razdelku 7.3.
Landxcape™ začenja imeti vse krajše čase delovanja med posameznimi polnjenji.	Nekaj se je zagostilo med rezila.	Odstranite rezalni kolut in ga očistite Trava je previsoka in pretrda.
	Landxcape™ deluje preobremenjeno.	Preverite rezalni kolut in rezila ter odstranite travo ali tujek.
	Akumulator je morda izprazen ali iztrošen.	Namestite nov akumulator.

Landxcape™ ne obratuje toliko časa, kot je nastavljen.	Ura ni pravilno nastavljena.	Uro nastavite na pravi čas, glejte razdelek 4.3.
	Nastavljeni časi košenja za Landxcape™ niso ustrezni.	Spremenite nastavitve časa vklopa in izklopa kosilnice.
	Kosilnica Landxcape™ je bila ročno nameščena v polnilno postajo.	Pritisnite  in nato  .
	Baterija se ne polni, ker se temperatura v vročem vremenu poveča nad 55°C.	Počakajte, da se baterija ohladi.
Landxcape™ se ne more pravilno vstaviti v bazo za polnjenje	Okoljski vplivi.	Ponovno zaženite Landxcape™.
	Ostanki trave, ki so se nakopičili med kontaktna priklopa in trakova napajalnika preprečujejo povezavo.	S krpo očistite kontaktna priklopa na bazi za polnjenje in trakova napajalnika na napravi Landxcape™.
Zelena lučka na bazi za polnjenje se VKLOPI preden se konča polnjenje.	Baza za polnjenje se pregreva.	Bazo za polnjenje namestite v senco in počakajte, da se ustrezno ohladi.
Landxcape™ je izven območja žice za omejitev.	Žica za omejitev je nameščena tako, da so koti preostri.	Preverite, če so koti v katerih je nameščena žica za omejitev zadosti topi.
Landxcape™ ne kosi površine v območju žice za omejitev.	Območje rezanja je večje kot je dovoljeno za Landxcape™.	Zmanjšajte območje košnje ali uporabite Landxcape™, ki omogoča večje območje košnje.
	Žica za omejitev drugega Landxcape™ ali robotske kosilnice druge blagovne znamke je nameščena preblizu.	Zagotovite, da bo žica za omejitev vašega Landxcape™ vsak 1 m oddaljena od sosedove žice za omejitev.
	V mokrih razmerah lahko električni signal, na mestu, kjer je bil ažica spojena ali pretrgana, odteka.	Preverite spoje žice za omejitev. Izolirajte, da se zagotovite popolno vodotesno povezavo.
Landxcape™ se blizu žice za omejitev obrne ali vrti.	Zaradi poškodovane izolacije, prihaja do odtokanja električnega signala.	Poškodovano žico za omejitev lahko spojite s kablenskimi spojkami.
	Tujke, kot so vejice, so lahko zagodene pod Landxcape™.	Odstranite tujke iz spodnjega dela Landxcape™.
Landxcape™ lahko zaradi prevelike hitrosti, ki jo pridobi med vožnjo navzdol, lahko zapelje izven označenega območja	Trava je preveč mokra.	Počakajte, da se trava posuši.
	Žica za omejitev je nameščena na klančini z naklonom, ki je večji od 17% (10°).	Žico za omejitev napeljite proč od klančin, ki imajo naklon večji od 17% (10°). Podrobnosti si oglejte v navodilih za namestitve.
	Pojavi se napaka pri posodobitvi programske opreme.	Poskusite znova v skladu z razdelkom "Posodobitev programske opreme".
Kosilnica Landxcape™ dela kroge; zavija levo ali desno četudi pred napravo ni ovir.	Mejna žica druge kosilnice Landxcape™ oziroma druge robotske kosilnice je postavljena preblizu.	Preverite, ali je mejna žica vaše Landxcape™ kosilnice postavljena vsaj 1 m stran od sosednje mejne žice. Če problema ni mogoče rešiti, za pomoč kontaktirajte Landxcape™ servisnega agenta.
Tipkovnica na kosilnici ne deluje.	Tipkovnica je pokvarjena.	Ponovno zaženite Landxcape™. Če to ne reši problema, za 10 sekund pritisnite gumb za vklop/izklop in ponastavite Landxcape™. Če problema ni mogoče rešiti, za pomoč kontaktirajte Landxcape™ servisnega agenta.
	Slaba povezava kabla med nadzorno ploščo in matično ploščo ali poškodovan kabel.	
	Tipkovnico je potrebno ponastaviti.	
Kosilnica se na izogiba oviram.	Mejna žica druge kosilnice Landxcape™ oziroma druge robotske kosilnice je postavljena preblizu.	Preverite, ali je mejna žica vaše Landxcape™ kosilnice postavljena vsaj 1 m stran od sosednje mejne žice. Če problema ni mogoče rešiti, za pomoč kontaktirajte Landxcape™ servisnega agenta.
	Ovira je nižja od 10 cm.	To je normalno.

Varovanje okolja



Odpadnih električnih naprav ne smete zavreči skupaj z ostalimi gospodinjstvi odpadki. Dostavite jih na mesto za ločeno zbiranje odpadkov. Glede podrobnosti, se posvetujte z lokalno službo za ravnanje z odpadki.

Tehnični podatki

Vrsta **LX835 LX835i LX910 (8/9 - - oznaka naprave, predstavnik robotske kosilnice)**

	LX835	LX835i	LX910
Nominalna napetost	20V $\overline{=}$ Max.*		
Št. vrt. v prostem teku (/min)	2800		
Območje rezanja (m ²)	800		1000
Premer rezanja (cm)	18		
Višina rezanja (mm)	30-60		
Položaji višine rezanja	4		
Najv. Naklon	35% (20°)		
Vrsta akumulatorja	Li-ion		
Model akumulatorja	LA0007		
Čas polnjenja pribl. (min)	105		
Model polnilca	LA8001 / LA8002		
Napetost polnilca	Vhod: 100-240V~50/60Hz, 38W, Izhod: 20V $\overline{=}$, 1.5A		
Teža naprave (kg)	8.3		
APP	N	Y	N
Senzor za dež	Y		
Stopnja zaščite	III		
Frekvenčni pas sistema induktivne zanke	77 Hz		
Največja moč RF induktivne zanke	82 dB μ A/m		
Frekvenčni pasovi za WIFI	/	2400-2483.5 MHz	/
Največja oddana moč za WIFI	/	20 dBm	/

*Napetost merjena, ko naprava ni bila obremenjena. Začetna napetost akumulatorja dosega največ 20V. Običajna napetost je 18V.

Hrup in tehnični podatki

	LX835	LX835i	LX910
Vrednotena raven zvočnega tlaka	$L_{pA} = 40.6 \text{ dB (A)}$ $K_{pA} = 3.0 \text{ dB(A)}$	$L_{pA} = 40.6 \text{ dB (A)}$ $K_{pA} = 3.0 \text{ dB(A)}$	$L_{pA} = 40.6 \text{ dB (A)}$ $K_{pA} = 3.0 \text{ dB(A)}$
Tehtana vrednost zvočne moči	$L_{wA} = 60.6 \text{ dB (A)}$ $K_{wA} = 3.0 \text{ dB(A)}$	$L_{wA} = 60.6 \text{ dB (A)}$ $K_{wA} = 3.0 \text{ dB(A)}$	$L_{wA} = 60.6 \text{ dB (A)}$ $K_{wA} = 3.0 \text{ dB(A)}$

Če raven zvočnega tlaka presega 80dB (A), obvezno uporabljate zaščito za sluh



Določene ravni hrupa z naprave se ne morete izogniti. Poskrbite, da boste dela z višjo ravno hrupnosti načrtovali ob ustreznih trenutkih. Načrtujte tudi odmore, hkrati pa poskrbite za najkrajše možne čase delovanja. Upoštevajoč opriporočil az aosebno zaščito, naj prisotni uporabljajo predpisano zaščitno opremo za sluh.

Pripomočki

	LX835	LX835i	LX910
Vijakov	9	9	9
Baza za polnjenje	1	1	1
Klinov za pritrditev baze za polnjenje	8	8	8
Žice za omejitve	180m	180m	180m
Klinov za žico	250	250	250
Šest robi ključ	1	1	1
Merilnik razdalje od meje košnje	2	2	2
Rezil	9	9	9
Spojnik	2	2	2
Akumulator (LA0007)	1	1	1
Polnilec (LA8001 / LA8002)	1	1	1

Priporočamo vam, da nadomestne dele kupujete v isti trgovini, kjer ste kupili orodje. Za podrobnosti si oglejte razlage na embalaži kompleta dodatkov. Pri odločanju o ustreznem dodatku, vam lahko pomaga tudi osebeje v trgovini.

Izjava o skladnosti

Mi,
Positec Germany GmbH
Postfach 32 02 16, 50796 Cologne, Germany

V imenu družbe Positec izjavljamo, da je izdelek

Opis **Robotska kosilnica**
Vrsta **LX835 LX835i LX910 (8/9 - oznaka naprave, predstavnik robotske kosilnice) (Serijska številka se nahaja na zadnji strani) s polnilnikom akumulatorjev LA8001 / LA8002 ter postajo za polnjenje LA3001**
Funkcija **Rezanje trave**

Skladen z naslednjimi direktivami,
2006/42/EC, 2014/30/EU, 2014/35/EU, 2011/65/EU & (EU)2015/863, 2000/14/EC spremenjena z 2005/88/EC, 2014/53/EU

2000/14/EC spremenjena z 2005/88/EC

- Postopek za ugotavljanje skladnosti, glede na **Dodatek V**
- Izmerjena raven zvočne moči **60.6 dB (A)**
- Deklarirana raven zvočne moči **63 dB (A)**

Pristojni priglasitveni organ

Ime: MiCOM Labs Inc., Notified Body Number 2280
Naslov: MiCOM Labs Inc., 575 Boulder Court, Pleasanton, California
94566, USA
Št. certifikata : SGSA99-EU

Oseba, ki je pooblaščenca za skladnost tehnične dokumentacije,
EEN 60335-1:2012+A11:2014+A13:2017+A1:2019+A14:2019+A2:2019+A15:2021, EN 50636-2-107:2015+A1:2018+A2:2020+A3:2021, EN 60335-2-29:2004+A2+A11:2018, EN 62233:2008, EN IEC 62311:2020, EN IEC 55014-1:2021, EN IEC 55014-2:2021, EN IEC 61000-3-2:2019+A1:2021,

EN 61000-3-3:2013+A1:2019+A2:2021, EN ISO 3744:2005, EN 301 489-1 V2.2.3, EN 301 489-3 V2.1.1, EN 301 489-17 V3.2.4, EN 300 328 V2.2.2, EN 303 447 V1.1.1

Oseba, ki je pooblaščenca za skladnost tehnične dokumentacije,
Ime **Marcel Filz**
Naslov **Positec Germany GmbH**
Postfach 32 02 16, 50796 Cologne, Germany

2022/12/22
Allen Ding
Namestnik glavnega inženirja za testiranje in certificiranje
Positec Technology (China) Co., Ltd.
18, Dongwang Road, Suzhou Industrial
Park, Jiangsu 215123, P. R. China

1. Sikkerhedsvejledninger

1.1 Generelle og særlige sikkerhedsvejledninger

 **ADVARSEL: Læs alle sikkerhedsadvarslerne og alle vejledningerne.** Følges advarslerne og instruktionerne ikke, kan det føre til elektrisk stød, brand og/eller alvorlig personskade.

Læs alle vejledningerne omhyggeligt, så denne maskine betjenes på en sikker måde.

Gem alle advarsler og vejledninger til senere brug.

- Dette apparat er ikke beregnet til brug af personer (herunder børn), med begrænsede fysiske, sensoriske eller mentale evner, eller personer med manglende erfaring eller viden, medmindre de er blevet vejledt eller instrueret i hvordan apparatet bruges, af en person med ansvar for deres sikkerhed.
- Børn skal være under opsyn, for at sikre de ikke leger med apparatet.
- Batteriet i denne enhed kan kun udskiftes af kvalificeret personale.

ADVARSEL: Brug kun den flytbare strømforsyningsenhed, der følger med enheden, for at oplade batteriet.

VIGTIG LÆS FORSIGTIGT FØR BRUG BEHOLD TIL SENERE BRUG

Sikker brugspraksis Uddannelse

- a) Læs instruktionerne omhyggeligt. Sørg for, at du forstår vejledningerne, og at du er bekendt med betjeningsknapperne og hvordan apparatet bruges ordentligt.
- b) Lad aldrig personer, som ikke er bekendte med disse vejledninger, eller børn bruge apparatet. Den lokale lovgivning kan begrænse alderen på brugeren.
- c) Brugeren er ansvarlig for mulige uheld og farlige situationer for andre personer og deres ejendom.

Forberedelse

- a) Sørg for, at områdeafgrænsningen udføres korrekt, som beskrevet i vejledningerne.
- b) Efterse regelmæssigt områder, hvor apparatet skal

bruges, og fjern alle sten, pinde, ledninger, knogler og andre genstande.

- c) Efterse regelmæssigt skæreklingen, boltene og samlingerne, og sørg for at de ikke er nedslidte eller beskadigede. Udskift nedslidte eller beskadigede skæreklinger og bolte i sæt, så du bibeholder balancen.
- d) På apparater med flere aksler, skal du være forsigtig når du drejer klingen, da den anden kan ske også at dreje.
- e) ADVARSEL: Plæneklipperen må ikke anvendes uden beskyttelsesdækslet monteret.

Betjening

1. Generelt

- a) Brug aldrig apparatet med ødelagte skærme, eller uden at sikkerhedsanordningerne, så som afvigelsesskærmene, er på plads.
- b) Put ikke hænderne eller fødderne under drejende dele. Sørg altid for, at holde dig væg fra udstødningsåbningen.
- c) Saml ikke ting op, eller bær på ting, mens apparatets motor kører.
- d) Betjen afbrydningsfunktionen fra applikationen
 - Før du renser maskinen for blokerende elementer.
 - Før du efterser, rengøre eller arbejder på apparatet.
- e) Det er ikke tilladt, at ændre på græsslåmaskinens originale design. Alle ændringer som laves er på dit eget ansvar.
- f) Start græsslåmaskinen som beskrevet i vejledningerne. Når kontakten står på ON (tændt), skal du sørge for at holde dine hænder og fødder væk fra de drejende klinger. Put aldrig dine hænder eller fødder under græsslåmaskinen.
- g) Du må aldrig løfte græsslåmaskinen, eller bære rundt på den, mens kontakten står på ON (tændt).
- h) Lad ikke personer, som ikke ved hvordan græsslåmaskinen virker og opfører sig, bruge den.
- i) Undgå, at stille ting oven på græsslåmaskinen eller dens opladestation.
- j) Undgå, at bruge græsslåmaskinen med en ødelagt klinge eller karrosseri. Og den må heller ikke bruges med ødelagte klinger, skruer, møtrikker eller kabler.
- k) Sluk altid for græsslåmaskine-robotten, når du ikke har i sinde at bruge robotten. Græsslåmaskine-robotten kan kun starte, når

kontakten er tændt og den korrekte PIN-kode er indtastet.

- l) Hold hænderne og fødderne væk fra de roterende blade. Placér aldrig hænderne eller fødderne tæt på eller under kassen, mens robot-plæneklipperen er i funktion.
- m) Undgå at bruge maskinen og dens eksterne enheder under dårlige vejrforhold, især når der er risiko for lynnedslag.
- n) Rør ikke bevægelige farlige dele, før disse er kommet til et fuldstændigt stop.
- o) For maskiner, der anvendes i offentlige områder, de advarselsskilte skal anbringes i nærheden af maskinens arbejdsområde. De skal vise indholdet af den følgende tekst:



Advarsel! Automatisk plæneklipper! Hold dig væk fra maskinen! Tilsyn med børn!

2. Når apparatet bruges automatisk

- a) Efterlad ikke maskinen i brug uden opsyn, hvis du ved der er kæledyr, børn eller andre personer i nærheden.

Vedligeholdelse og opbevaring



ADVARSEL! Når græsslåmaskinen er vendt på hovedet, skal kontakten altid stå på OFF

(slukket).

Kontakten skal hele tiden stå på OFF (slukket), når der arbejdes på græsslåmaskinens underside, f.eks. når du skal rengøre eller skifte klingerne.

- a) Sørg for, at alle møtrikker, bolte og skruer sidder ordentlig fast, så du sikrer at apparatet er sikker stand.
- b) Efterse græsslåmaskinen hver uge, og skift nedslidte eller ødelagte dele.
- c) Kontroller, at klingerne og klingenivået ikke er beskadigede. Skift alle klinger og skruer på samme tid, så de drejende dele er balancerede.
- d) Sørg for, at du udskifter skæreelementerne med den rigtige type.
- e) Sørg for, at batterierne oplades med den rigtige oplader, som er blevet anbefalet af producenten. Forkert brug kan føre til elektrisk stød, overophedning eller udslip af ætsende væsker fra batteriet.
- f) I tilfælde af udslip af elektrolyt, skal du skylle med vand/neutraliserende middel, og søg lægehjælp hvis det kommer i kontakt med dine øjne.

- g) Reparation af apparatet skal ske i henhold til producentens vejledninger.

Anbefaling

Tilslut kun maskinen og/eller dets periferiudstyr til et forsyningskredsløb beskyttet af en reststrømsanordning (RCD) med en trippestrøm på højst 30 mA.

Resterende ricisi

For at undgå personskader, brug beskyttelsehandsker ved udskiftning af knivene.

Transport

Når græsslåmaskinen skal transporteres over længere afstande, skal du bruge originalemballagen. Sådan flyttes græsslåmaskinen sikker fra eller indenfor arbejdsområdet:

- a) Tryk på STOP knappen for at standse plæneklipperen. Du vælger den firecifrede PIN-kode, når du starter plæneklipperen første gang.
- b) Stil kontakten på OFF (slukket), hvis du har i sinde at bære på græsslåmaskinen.
- c) Løft græsslåmaskinen i bærehandtaget på forsiden. Løft græsslåmaskinen med klingeskiven væk fra kroppen.

Krav for RF-eksponering

For at opfylde kravene for RF-eksponering, en separationsafstand på 200 mm eller mere bør opretholdes mellem denne enhed og personer gennem enhedsdrift.

At sikre overholdelse, operationer på tættere end denne afstand anbefales ikke. Antennen, der anvendes til denne sender, må ikke være placeret i sammenhæng med enhver anden antenne eller transmitter.

Sikkerhedsadvarsler for batterisættet inden i værktøjet

- a) **Sekundærelementer eller batterisæt må ikke skilles ad, åbnes eller knuses.**
- b) **Et batterisæt må ikke kortsluttes. Batterisæt må ikke opbevares løsfærdigt i en kasse eller skuffe, hvor de kan kortslutte hinanden eller kortsluttes af ledende genstande.** Når batterisættet ikke er i brug, skal det holdes væk

fra andre metalgenstande, såsom papirclips, mønter, nøgler, søm, skruer eller andre små metalgenstande, der kan skabe en forbindelse fra en pol til en anden, Kortslutning af batteripoler kan medføre forbrændinger eller brand.

- c) Batterisæt må ikke udsættes for varme eller ild. Må ikke opbevares i direkte sollys.**
- d) Batterisæt må ikke udsættes for mekaniske stød.**
- e) I tilfælde af at et batteri lækker, må væsken ikke komme i kontakt med huden eller øjne. Hvis der er sket kontakt, skal det berørte område vaskes med rigelige mængder vand, hvorefter der søges lægehjælp.**
- f) Opbevar batterisæt på et rent og tørt sted.**
- g) Genoplad kun med laderen specificeret af Landxcape™. Anvend ingen anden oplader end den, der specifikt er beregnet til brug med udstyret.**
- h) Brug kun det korrekte batteri til udstyret.**
- i) Batterisættet skal opbevares utilgængeligt for børn.**
- j) Opbevar den originale produktliteratur til fremtidig brug.**
- k) Bortskaffes på en miljørigtig måde.**
- l) Bland ikke batterier af forskellig fremstilling, kapacitet, størrelse eller type i enheden.**
- m) Hold batteriet væk fra mikrobølgeovne og højt tryk.**

Brugervejledning – krav til trådløst produkt

- a) Brugen af denne enhed er underlagt følgende to betingelser:
 - (1) Denne enhed må ikke forårsage skadelig interferens, og
 - (2) denne enhed skal acceptere enhver modtaget interferens, inklusive interferens, der kan forårsage uønsket drift.
- b) Forsigtig: Ændringer eller modifikationer af denne enhed, der ikke udtrykkeligt er accepteret af den part, der er ansvarlig for overholdelsen, kan ugyldiggøre brugerens ret til at bruge udstyret.
- c) BEMÆRK: Dette udstyr genererer, bruger og kan udstråle radiofrekvensenergi og kan, hvis det ikke installeres og bruges i overensstemmelse med instruktionerne, forårsage skadelig interferens i radiokommunikation. Der er dog ingen garanti for, at interferens ikke vil forekomme i en bestemt

installation. Hvis dette udstyr forårsager skadelig interferens på radio- eller tvmodtagelse, hvilket kan fastslås ved at slukke og tænde for udstyret, opfordres brugeren til at forsøge at rette op på interferensen ved hjælp af en eller flere af følgende foranstaltninger:

- Drej eller flyt modtagerantennen.
- Øg afstanden mellem udstyret og modtageren.
- Tilslut udstyret til en stikkontakt på et andet kredsløb end det, som modtageren er tilsluttet.
- Henvend dig til en forhandler eller en erfaren radio-/tv-tekniker for assistance.

1.2. Oplysninger om din Landscape™



ADVARSEL – robotplæneklippere kan være farlige, hvis de ikke bruges korrekt.

Læs betjeningsvejledningen omhyggeligt igennem og forstå indholdet, inden du bruger robotplæneklipperen.



ADVARSEL - Sørg for, at holde en sikker afstand fra maskinen når den er i brug.



ADVARSEL – Betjen inaktiveringsmekanismen, inden du arbejder med eller løfter maskinen.



ADVARSEL – Du må ikke ride på maskinen.



Må ikke brændes



Hvis det ikke håndteres korrekt, kan batteriet komme ind i vandcyklusen, hvilket kan forårsage skade på økosystemet. Brug ikke brugte batterier som usorteret kommunalt affald.



Lithium-ion batteri Dette produkt er mærket med et symbol i forbindelse med "separat indsamling" af alle batterier og batteripakker. Det genanvendes eller fjernes for at reducere miljøbelastningen. Batteriet kan være skadeligt for miljøet og menneskers sundhed, fordi det indeholder skadelige stoffer.



Du må ikke spule maskinen med trykspuler.



Klasse III apparat



Elektrisk affald må ikke smides ud sammen med dit almindelige husholdningsaffald. Du bedes venligst genbruge affaldet hvis muligt. Forhør dig hos din lokale kommune eller din forhandler vedrørende genbrug.



Læs betjeningsvejledningen



Aftagelig forsyningsenhed

2. Komponentliste

1. OPLADESTIK
2. STOP-KNAPPEN
3. KLIPPEHØJDEJUSTERINGSHÅNDTAG
4. REGSENSOR
5. BAGERSTE DRIVHJUL
6. KLINGE
7. FORHJUL
8. USB-PORT
9. BATTERIPAKKE *
10. DREJESKIVE TIL KLINGE
11. HÅNDTAG
12. TÆND/SLUK-KNAP
13. HJEM KNAP
14. KNOP
15. START TAST
16. SKÆRM
17. OPLADNINGSBUNKE
18. OPLADEBASE
19. KONTAKT
20. STRØMADAPTER
21. PLØKKER
22. GRÆNSEKABEL
23. SKRUE TIL OPLADEBASEN
24. AFSTANDSMÅLER TIL GRÆNSEKABEL
25. UNBRAKONØGLE
26. KONNEKTOR

* Illustreret eller beskrevet tilbehør er kun delvis indeholdt i leverancen.

Beregnet Anvendelse

Dette produkt er beregnet til privat plæneklipping. Den er designet til at slå græs ofte, for at vedligeholde en sundere og bedre udseende plæne end nogensinde før. Afhængig af størrelsen af din plæne, kan Landscape™ programmeres til at operere på ethvert tidspunkt og på enhver frekvens uden nogen restriktioner. Det er ikke beregnet til grave, fejning eller sne rydning.



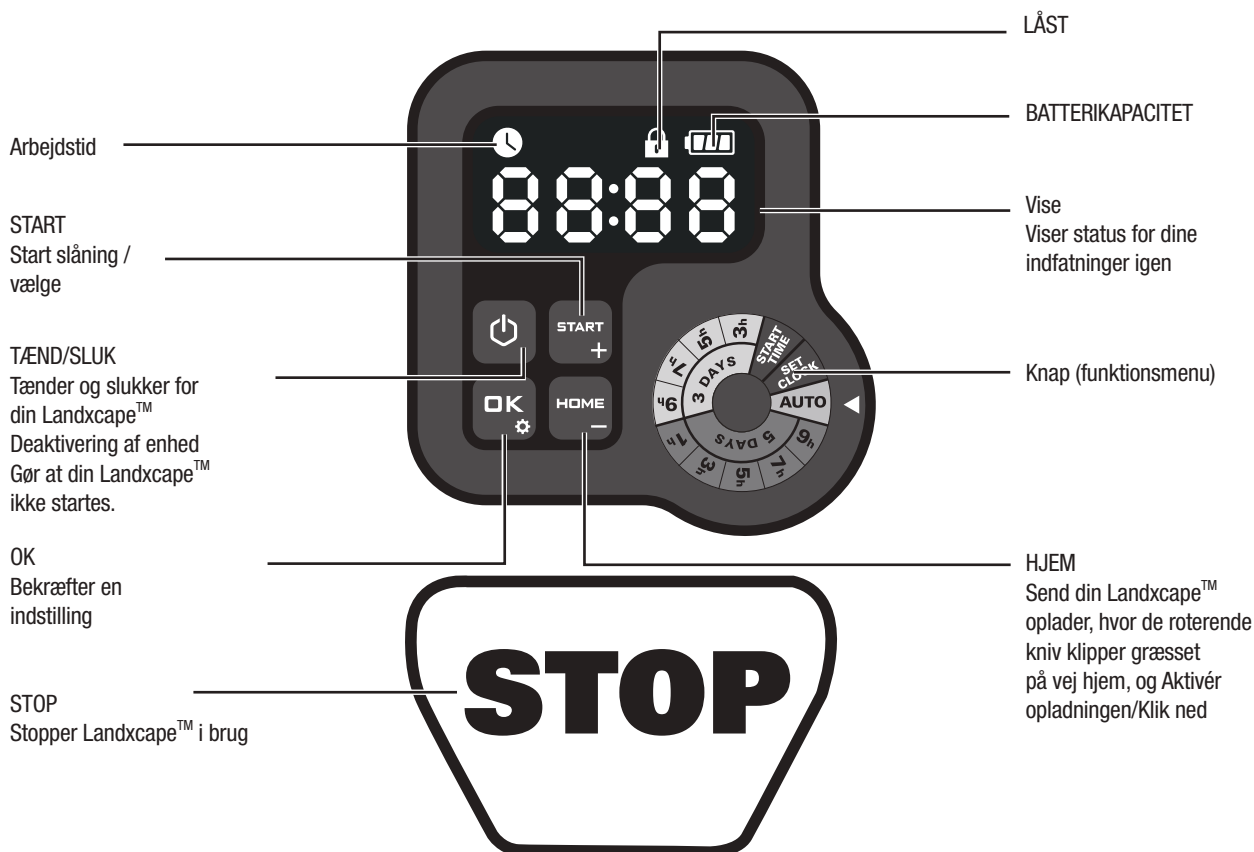



3. Kontrolpanel



STANDBY SIDE:
Landxcape™ fungerer ikke

SLEEP SIDE:
Ikonet  vises.
Landxcape™ er fuldt opladet, og er
ikke i arbejdstiden.

Start

- 1) Efter installation af afgrænsningskablet, kan du begynde at bruge Landxcape™ (Se installationsvejledningen for afgrænsningskablet).
- 2) Tryk på , indtil Landxcape™ tændes. For den første brug, input den standard PIN-kode 0000 ved at trykke  fire gange når tallet 0 blinker. (PIN-koden kan ændres, henvis venligst til "4.3 Indstilling")
BEMÆRK: Landxcape™ vil slukke, hvis det ikke får nogen input inden for 30 sekunder efter at den er tændt. Hvis du indtaster forkert PIN-kode tre gange, vil Landxcape™ øge alarmen "di-di" og derefter slukke.
- 3) Tryk , tryk derefter  for at starte græsslåning.
- 4) Trykke  på derefter  skal du for at komme til din Landxcape™ har nået opladnings platformen, hvor de roterende kniv klipper græsset på vej hjem.

Landxcape™ vil fortsætte kørslen, indtil batteriniveauet er lavet og derefter kører tilbage til opladningsbasen. Når opladningen er færdig, vil Landxcape™ automatisk genoptage græsslåningen eller forblive på opladerstationen og følge græsslåningsskemaet.

BEMÆRK: Når Landxcape™ tændes, alle lysene på displayet vil blive belyst og derefter slukkes. Tjek om der er nogen lys beskadiget. Det anbefales at beskytte skærmen med hånden når udendørslyset bliver for stærkt.

4. Lær din Landscape™ at kende

Tillykke med købet af din nye Landscape™ græsslåmaskine og velkommen til det sorgløse liv med automatisk græsslåning. I følgende afsnit hjælper vi dig med at forstå, hvordan din Landscape™ tænker.



4.1 Hvordan ved min Landscape™ hvilke græsområder, den skal slå?

Landscape™ vælger retning vilkårligt. Den sørger for at slå din plæne jævnt uden at efterlade grimme slåbaner (Se Fig. A).

4.2 Hvordan ved min Landscape™ hvor den skal køre hen?

Din Landscape™ er i stand til at gøre tingene selv. Landscape™ ved selv, når den har brug for at køre til ladestationen for at lade op, den kan mærke, når det regner, den kan stoppe af sig selv, hvis den registrerer et problem, og den forstår at stoppe, bakke og dreje omkring, hvis den støder ind i noget på dens vej. Landscape™ vil automatisk standse den roterende skive med knive, hvis robotten løftes op fra jorden for at udgå ulykker.

A. Sporing til opladestationen

Når din Landscape™ har brug for at blive genopladet, vil den stoppe klipningen og følge afgrænsningskablet i en retning mod uret tilbage til sin Opladningsbase.

B. Regnsensorer

Din Landscape™ er udstyret med en regn-sensor, som mærker hvis det regner og beder herefter græsslåmaskinen om at stoppe og følge grænseskablet tilbage til opladestationen (Se Fig. B).

Landscape™ vil starte græsslåningen igen efter at have passeret en regnudsnyldelsesperiode, standard regnudsnyldelsesperiode er 180 minutter.

Når regn-sensorerne bliver våde, kører din Landscape™ tilbage til sin station. Når regnen-sensorer er tørre, Landscape™ vil begynde forsinkelsestids nedtælling Hvis du ønsker at forlade fra regn forsinkelse, tør sensors området, og udfør en magt cyklus med operering på tænd/sluk-tasten. Efter strømcyklus er udført, kan du operere igen.

C. Sporing af grænseskablet

Din Landscape™ overholder altid grænsen, som er sat af grænseskablet, og den bruger sensorer foran, til at mærke. (Se Fig. C)

D. Start og standsning under kørsel (Se Fig. D, E1, E2)

For at starte klippe skal du trykke på tænd/sluk-tasten og indtaste PIN-koden. Tryk på **START** **+**, og tryk derefter **OK**. Hvis du ønsker at din Landscape™ skal holde op med at slå græsset, skal du blot trykke på STOP-knappen oven på maskinen.

Hvis din Landscape™ fornemmer der er noget galt, viser den en

fejlmeldelse på skærmen. For information om fejlbeskeder se 9. Fejlbeskeder. Og Landscape™ vil slukke for den, hvis ikke den modtager noget input fra brugeren inden for 20 min.

For at starte maskinen igen:

- Tryk på **START** **+**, og tryk derefter **OK**.
- Herefter begynder din Landscape™ at køre igen!

4.3 Indstilling

Inden du starter Landscape™ for første gang, skal du bruge en almindelig plæneklipper eller trimmer til at klippe græsset til en højde på 6 cm eller derunder og derefter indstille klippehøjden på Landscape™ til den maksimale indstilling (6 cm) til den første klipning. Og du kan manuelt indstille programmet ved at dreje på knappen.

BEMÆRK: Mens du gør programindstillingen manuelt, Hvis Landscape™ ikke modtager input fra brugeren inden for få sekunder, kommer det ind på standby-siden.



Kun for reference

Som vist i figuren ovenfor kan du dreje knappen med uret og mod uret. Bemærk pilen på højre side af knappen, der peger på den funktion, der skal vælges.

(1) Skift PIN-kode

Hvis du vil ændre PIN-koden, holde trykke på begge knappene **START** **+** & **HOME** på samme tid i 5 sekunder. Ikon **LOCK** blinker, og "Old Pin" ruller. Derefter blinker det første ciffer, brug **START** **+** eller **HOME** til at indtaste den gamle PIN-kode, og tryk derefter på **OK** for at bekræfte. Det næste ciffer blinker. Brug den samme metode til at udfylde andre numre. Derefter ruller "Pin", det første ciffer blinker, brug derefter **START** **+** eller **HOME** til at vælge det ønskede nummer, og tryk derefter på **OK** for at bekræfte. Næste nummer vil blinke. Brug den samme metode til at fuldføre andre numre. For eksempel, er den nye PIN-kode angivet til 0326. Efter dette, vil være rullende "Pin" blinker og først nummer vil blinke igen. Brug den samme metode til at indtaste den nye pinkode du ligger blot nu (i dette eksempel, 0326). Derefter vil "Pin0326" rullende blinke på displayet. Din pinkode er blevet ændret med succes.

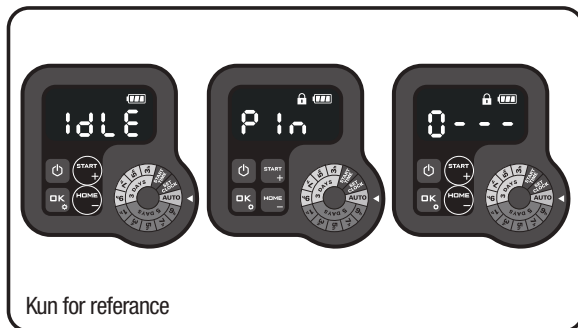

Kun for reference

(2) Indstil dato og tid

For at angive år, dato og tid er obligatoriske indstillings elementer. Hvis du ikke angiver disse elementer, vil det påvirke tidsplanen i den følgende

indstilling. Disse elementer skal indstilles i den rækkefølge: år, dato og tid. For årsangivelse, Drej knappen til **SET CLOCK**. for at indstille året. Ikonet og nummeret på displayet blinker, for eksempel, 20 21. Brug **START +** eller **HOME -** vælg året, du ønsker. Tryk **OK** derefter på bekræft til at slutte årets indstilling.

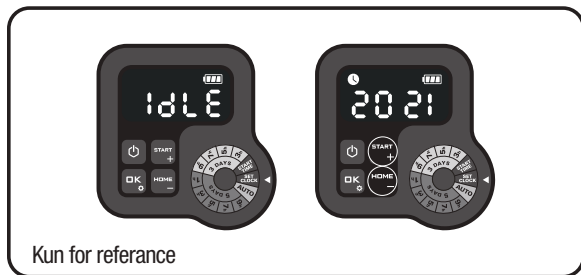

Kun for reference

I mellemtiden, ikonet vil blinke igen og nummer vil vises for at angive datoen, for eksempel 09:29, hvilket betyder september. 29. Når 09 blinker, skal du bruge **START +** eller **HOME -** vælge nummeret og trykke **OK** på. Så vil 29 blinker. Brug den samme metode til at vælge nummeret, og trykke **OK** på for at bekræfte til at slutte datoens indstilling.



Kun for reference

I mellemtiden, ikonet vil blinke og tid vil vises f.eks. 14:08. Når 14 blinker, skal du bruge **START +** eller **HOME -** vælge nummeret og trykke **OK** for at bekræfte. Derefter 08 vil blinke, brug den samme metode til at vælge det tal, du ønsker og tryk på **OK** for at bekræfte. Nu tids indstilling er afsluttet, og Landcape™ træder siden standby.

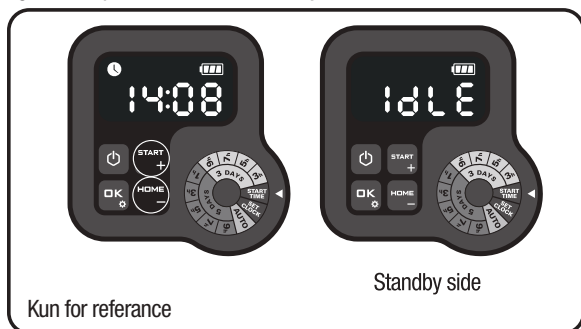

Kun for reference

(3) Indstil starttidspunktet

Græsslåmaskinens starttid er 09:00, som til enhver tid kan ændres ved at dreje knappen til **START TIME**. Efter valg af starttid viser displayet standard starttid (09:00). ikonet og nummeret blinker på displayet. Når 09 blinker, brug **START +** eller **HOME -** for at vælge nummeret, og tryk derefter på **OK** for at bekræfte. Derefter blinker 00, brug den samme metode til at vælge nummeret, og tryk derefter på **OK** for at bekræfte. Nu hvor starttiden er indstillet, går Landcape™ ind på standby-siden. Hvis du f.eks. Bruger ovenstående metode til at indstille starttiden til 10:30, begynder din Landcape™ at trimme kl. 10:30.

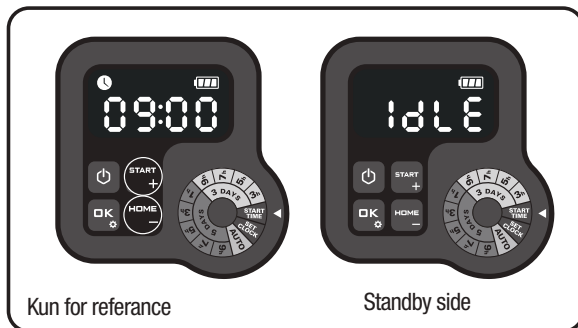

Kun for reference

Standby side

(4) Udarbejd arbejdsplan

Mulighed 1. AUTO (Anbefalet arbejdsplan baseret på regionale indstillinger)

Drej knappen til **AUTO**. For eksempel 8800. Nummeret blinker. Brug **START +** eller **HOME -** til at vælge det ønskede græsareal, og tryk derefter på **OK** for at bekræfte.

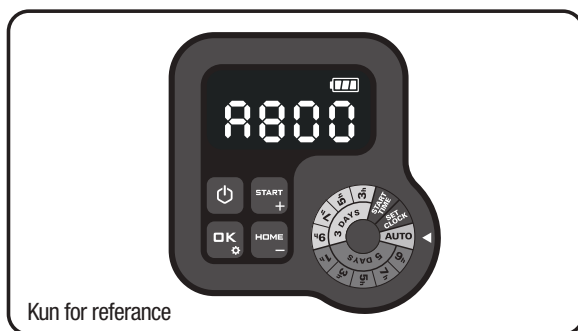

Kun for reference

Følgende tabel viser standard arbejdstid for Landcape™:

Areal(m ²)	Tidsplan						
	Søndag	Mandag	Tirsdag	Onsdag	Torsdag	Fredag	Lørdag
50	/	/	arbejde *	/	/	arbejde *	/
100	/	arbejde *	/	arbejde	/	arbejde *	/
150	/	arbejde *	/	arbejde	/	arbejde *	/
200 ~ 1000**	/	arbejde *	arbejde	arbejde	arbejde	arbejde *	/

* Trådkæringen udføres ved dagens klipping.

** I dette tilfælde er arbejdstiden forskellig fra mandag til fredag. Det afhænger af det område, du indstiller.

Mulighed 2. Indstil arbejdsplanen manuelt

Du kan nemt justere arbejdstiden ved at dreje på knappen. Drej på knappen for at vælge den ønskede arbejdstid. For eksempel "3d3h", hvilket betyder, at din Landcape™ fungerer på 3 dage (mandag, onsdag og fredag) og varer 3 timer om dagen.

Bemærk: Hold den arbejdstid, du har indstillet på drejeknappen, og din Landcape™ fungerer cyklisk baseret på den.

For eksempel, hvis starttiden er indstillet til 10 om morgenen og arbejdstiden er indstillet til 3d3 t, vil Landcape™ cyklisk trimme fra kl. 10 til kl. 13 mandag, onsdag og fredag. Hvis du starter Landcape™ kl. 14 på tirsdag, trimmes Landcape™ kun en gang.

Følgende to tabeller er detaljeret information:

BORD 1

Tidsplan for 3 dage							
Tid/Dagen	Søndag	Mandag	Tirsdag	Onsdag	Torsdag	Fredag	Lørdag
3 h	/	arbejde *	/	work	/	arbejde *	/
5 h	/	arbejde *	/	work	/	arbejde *	/
7 h	/	arbejde *	/	work	/	arbejde *	/
9 h	/	arbejde *	/	work	/	arbejde *	/

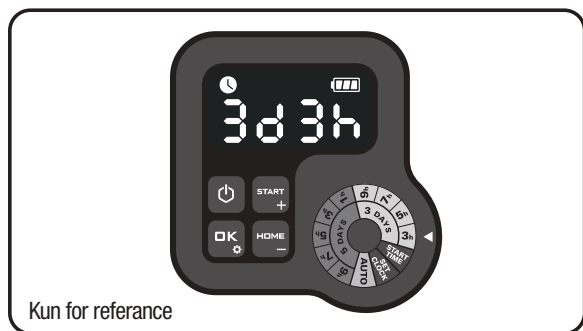

BORD 2

Tidsplan For 5 Dage							
Tid/Dagen	Søndag	Mandag	Tirsdag	Onsdag	Torsdag	Fredag	Lørdag
1 h	/	arbejde *	arbejde	arbejde	arbejde	arbejde *	/
3 h	/	arbejde *	arbejde	arbejde	arbejde	arbejde *	/
5 h	/	arbejde *	arbejde	arbejde	arbejde	arbejde *	/
7 h	/	arbejde *	arbejde	arbejde	arbejde	arbejde *	/
9 h	/	arbejde *	arbejde	arbejde	arbejde	arbejde *	/

* Trådskaeringen udføres ved dagens klipping.

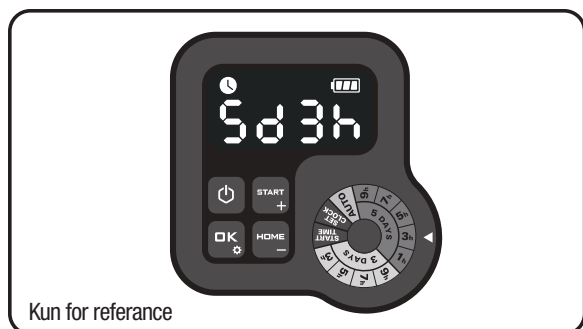

Bemærk: I processen med at arbejde i henhold til arbejdsplanen skal du trykke på **HOME** og **OK** for at tvinge Landxcape™ til at afslutte dagens arbejde.

4.4 Hvor effektivt vil min Landxcape™ slå

min græsplæne?

Græsslåningen tager forskellig tid for hver græsplæne, afhængigt af nedenstående. Justér gradvist hvor lang tid du lader din Landxcape™ slå græsset hver dag, indtil du finde en passende indstilling. Din Landxcape™ er i stand til, at slå en græsplæne på op til forskellige arealstørrelser, men dette afhænger af forskellige faktorer, såsom:

- Græstypen i din græsplæne, og hvor hurtigt græsset gror
- Hvor skarpe klingerne er
- Fugtigheden
- Den omgivne temperatur
- Antallet af forhindringer på græsplænen

I modsætning til de fleste andre plæneklippere, bruger Landxcape™ et opladningssystem på siden, og er derfor i stand til at klippe så meget omgivende græs som muligt. Derudover tillader hulleme på bunden af opladeren græsset vokser igennem, som giver et elegant design. Landxcape™'s skærehøjde kan justeres (se de tekniske data og overensstemmelseserklæringen for det specifikke skærehøjdeinterval). Før du starter din Landxcape™ for det første gang, du skal klippe græs til den højde ikke mere end 6 cm med din manuel plæneklipper. Derefter skal du indstille din Landxcape™'s klippehøjde til dets maksimale indstilling (6 cm) for det første gang du klipper. (Se Fig. F)

Din Landxcape™ klipper bedst i tørt vejr. Så længe græsplænen er robust, kan Landxcape™ arbejde i regnfulde dage. Kontroller og rengør plæneklipperen regelmæssigt.

Din Landxcape™ er bange for lyn og torden. I tilfælde af lyn - og tordenvejr, skal du beskytte din Landxcape™ ved at trække stikket ud af opladestationen, afbryd grænsekablet og sørg for at din Landxcape™ ikke oplader.

Din Landxcape™ elsker at slå græs og har behov for, at knivene bliver holdt i god stand for at kunne yde sit bedste. Din Landxcape™ kan selv klare de fleste ting, men du skal nogle gange hjælpe den, så den ikke kommer til skade.

- Du må aldrig lade din Landxcape™ køre på grus.
- Fjern eller blokér forhindringer, som din Landxcape™ kunne risikere at køre op på, og derved ødelægge sine klingeskive.
- Fjern alt affald og fremmede genstande fra din græsplæne

5. App (kun for specifikke modeller. Se venligst Tekniske data & Konformitetserklæring)

Din Landxcape™ kan sluttes til din smartphone. Med Landxcape™ App som en smartphone kan du ændre de generelle indstillinger for Landxcape™ og se status og fejlmeddelelser på maskinen.

Tjekliste inden du tilslutter din App til Landxcape™

Trin 1: Tjek din smartphone

1. Sørg for at Wi-Fi'en som din smartphone er tilsluttet er 2,4GHz i stedet for 5GHz.

Eksempel:

TP-LINK_34A0		<input checked="" type="checkbox"/>
TP-LINK_5G_34A0		<input type="checkbox"/>

2. Sørg for at den installerede APP på din smartphone er den nyeste version.

Trin 2: Tjek din Landxcape™

1. Sørg for at din Landxcape™ befinder sig i samme router-miljø som din smartphone.
2. Sørg for at firmwaren på din Landxcape™ er den nyeste version.
3. Sørg for at afstanden mellem din Landxcape™ og smartphone er

så lille som mulig ved tilslutningen (under 3 meter).

4. Sørg for at afstanden mellem din Landxcape™ og router er så lille som mulig ved tilslutningen (under 3 meter).

Trin 3: Tjek din router

1. Sørg for at din router er 2,4GHz eller 2,4GHz og 5GHz, og aktiver 2,4GHz båndet.
2. Sørg for at din router 802.11 Mode til trådløs indstilling er b/g/n mixed. (Se Fig. 1)
3. Sørg for at din routers Channel/Band Width til trådløs indstilling er Auto eller 20M eller 20M mixed 40M. (Se Fig. 1)
4. Sørg for at din routers Enable the SSID Broadcast funktion er markeret, når du tilslutter maskinen med APP'en. Og du kan lukke det, når forbindelsen er oprettet. (Se Fig. 1)

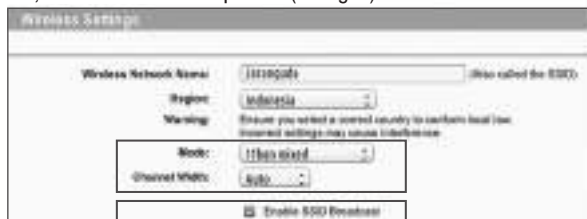

Fig. 1

5. Sørg for at DHCP funktionen er aktiveret. (Se Fig. 2)



Fig. 2

6. Hvis du har en "Fritz!box" router, skal du sørge for at aktivere "Tillad kommunikation mellem enheder i samme netværk" i indstillingerne.

7. Sørg for at porten 8883 TCP er åben. Hvis den er blokeret (Se Fig. 3), skal du ændre indstillingen.

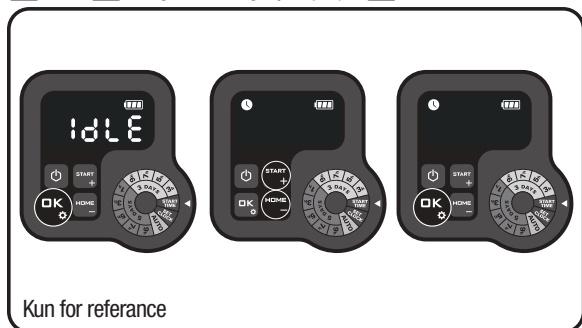

Fig. 3

Forbind din smartphone til din Landxcape™:

Trin 1: For at downloade Landxcape™ APP, brug din mobiltelefon til at scanne QR koden herunder eller download den fra Playstore (Google-Android), AppleStore (Apple-iOS) eller vores webside www.worx.com.

Trin 2: Tryk og  hold nede i 3 sekunder, og ikonet  blinker. Brug  eller  vælg ikonet, og  tryk på  OK.



Trin 3: Gå ind i Landxcape™ APP, og følg derefter vejledningen for at oprette forbindelse til Wi-Fi.

*Serienummeret kan findes på bagsiden af Landxcape™ som vist. (Se Fig. Q)



BEMÆRK:

1. Hvis dine Wi-Fi-oplysninger er blevet ændret, skal din Landxcape™ genindstilles i henhold til trin 3.
2. Når Landxcape™ har et lavt eller intet Wi-Fi-signal, vil instruktionen fra app'en muligvis ikke udføres med det samme. Men instruktionen vil blive modtaget og udført efter Landxcape™ igen får forbindelse.
3. For at opnå en stabil forbindelse, anbefales det at installere en trådløs wifi-forstærker.

6. Grundlæggende om grænsekablet

6.1 Fastgørelse af grænsekablet til jorden

Brug afstandsmåleren til grænsekablet til at måle den korrekte afstand fra kanten af din græsplæne (mere end 26cm). Dette er den anbefalede afstand. Brug den medfølgende afstandsmåler, så installationen udføres korrekt.

Hvis din nabo også bruger en Landxcape™, skal der være en afstand på mindst 1m mellem din nabos og dit eget grænsekabel.

Grænsekablet skal ligge præcist omkring klippeområdet. Din Landxcape™ forvirres af ekstra buk og bøjninger på grænsekablet, som ikke er en del af den planlagte kabelføring (Se Fig. G). Hvis der er kabel i overskud efter du har ført kablet rundt om græsplænen, skal du klippe det af og gem det til eventuelt senere brug. Du skal dog huske at efterlade nok kabel til både at begrave kablet og tilslutte det til opladebasen.

6.2 Nedgravning af grænsekablet

Hvis du ønsker at nedgrave grænsekablet, det anbefales, at du først fastspænder grænsekablet til jorden med pløkkerne, hvorefter du nemt kan lave mulige ændringer. Når du har udlagt kantråden, bør du bede Landxcape™ om at følge kantråden ved at trykke på  og . Dette giver din Landxcape™ mulighed for, at tilpasse sig det nye miljø. Mens du observerer, at Landxcape™ finder ladestationen, kan du foretage ændringer i kantrådens udlægning, så du sikrer, at Landxcape™ kan følge kantråden uden problemer, når den skal finde ladestationen. Sørg for at den virker ordentligt med opladebasen, før du graver grænsekablet ned.

6.3 Tilslutning af afgrænsningskablet

Anvend en forbindelseslemme, hvis afgrænsningskablet skal forlænges og splejses kun for specifikke modeller. Det er vandtæt og sikrer en pålidelig el-forbindelse.

Indsæt begge ledningsender ved at anvende to af de tre huller i forbindelseslemmen. Sørg for, at ledningerne er sat helt ind i forbindelseslemmen, så begge ender er synlige i det gennemsigtige område på den anden side af forbindelseslemmen. (Se Fig. H) Anvend en tang til at trykke knappen på forbindelseslemmen helt ned. (Se Fig. I1, I2)

 **ADVARSEL:** Det kan ikke anbefales blot at splejse afgrænsningskablet ved hjælp af isoleringstape eller ved at

bruge en terminalklemme til forbindelsen. Jordfugtighed kan oxidere kablet, hvilket med tiden kan resultere i et brud på kredsløbet.

7. Software opdateringer

Din Landxcape™ software kan opdateres, når der fremkommer nye versioner. Den seneste software kan downloades fra vores website www.landxcape-robotics.com.

Opdatering via USB. Se instruktioner for download og installering neden under:

- (1) Find din seneste software version på: www.landxcape-robotics.com. Gem filen på et tomt USB-drev (flashdrev), der er **FAT32**-formateret. Slet alle andre filer på drevet og kontrollér formatet. Hvis drevet ikke er formateret i **FAT32**, skal du omformatere drevet.
- (2) Placer Landxcape™ på en sikker og plan overflade. Tryk  for at slukke din Landxcape™.
- (3) Indsæt USB-drevet (flash drev) i porten. (Se Fig. J1)
- (4) Tænd Landxcape™. Opdateringen begynder automatisk. Vent, indtil displayet viser "U S B"; (Se Fig. J2, J3), derefter fjern USB-drev (flash drev) og luk stramt beskyttelsestapen. Når displayet viser "U - - -", er opdateringen færdig, og Landxcape™ indtastes PIN siden.

Manualen I boksen er baseret på default softwaren i masseproduktionen. Nogle nye features/funktioner i den nye version eksisterer muligvis ikke i den nyeste manual. Hvis du finder nogle indstillinger, som ikke er i manualen, venligst gå til www.landxcape-robotics.com for at downloade den nyeste manual.

8. Vedligeholdelse

Din Landxcape™ arbejder hårdt, og skal efter et stykke tid rengøres ordentligt, og muligvis have et par dele udskiftet, da disse bliver slidt. Din Landxcape™ skal regelmæssigt ses efter. Brug aldrig din Landxcape™ med defekt tænd/sluk kontakt.

Sluk for maskinen inden servicering eller vedligeholdelse.

I de følgende afsnit fortæller vi dig, hvordan du plejer din Landxcape™.

8.1 Hold den skarp



ADVARSEL: Før rengøring, justering eller udskiftning af klingerne, skal du slukke for din Landxcape™, og tag sikkerhedshandsker på.



ADVARSEL: Ved udskiftning af knive sørg for, at du udskifter ALLE knivene. Brug altid nye skruer, når du skifter knivene. Det er vigtigt for at sikre, at klingerne sidder fast, og for at afbalancere klingevenderskiven. Brug ikke nye skruer, kan det medføre alvorlige skader.

Din Landxcape™ klipper ikke græs på samme måde som andre græsslåmaskiner. Dens klinger er knivskarpe på alle 2 kanter for at give maksimum klippeeffekt (Se Fig. K). Hver klinge på din Landxcape™ har to skærekanten. Klingedrejningsskiven vil udføre tilfældig fremads- og baglænsrotation for at bruge begge klippekanten. Derved hjælper det til at minimere, hvor ofte klingerne skal udskiftes. Hver klinge vil holde i op til to måneder, hvis din Landxcape™ slår græsset hver dag. Kontrollér altid om klingerne er revnede eller ødelagte, og skift dem, hvis de er. Når klingerne er sløve og nedslidte, skal de udskiftes med de nye klinger, som følger med din Landxcape™. Du kan også købe ekstra klinger hos din lokale Landxcape™ forhandler.

A. Udskiftning af klingerne

Efter nogen tid, gerne efter hver sæson, skal klingerne på din Landxcape™ skiftes. Så når du skifter klingerne, skal du sørge for at skifte dem alle sammen på samme tid. Du kan skifte dem med et af de ekstra klingsæt og ekstra klingskruer, som følger med din Landxcape™.

Inden du udskifter knive på din Landxcape™, slå strømmen fra og tag beskyttelsehandsker på. Følg herefter disse trin:

1. Vend forsigtigt din Landxcape™ om på siden.
2. Fjern batteridækslet og fjern batteriet.
3. Skru skruerne på knivene af med en skruetrækker. (Se Fig. L)
4. Fastspænd skruerne på de nye klinger ordentligt.
5. Sæt batteriet og batteridækslet på plads igen.

VIGTIGT: Når du har skruet klingerne på klingskiven, skal du sørge for at klingerne kan dreje frit.

8.2 Hold den ren



ADVARSEL: Inden rengøring sluk for din Landxcape™, brug sikkerhedshandsker når du rengør klingskiven, og undgå at bruge rindende vand.

A. Rengøring af karosseriet

Din Landxcape™ vil få et meget lykkeligere og længere liv, hvis den rengøres regelmæssigt. Da Landxcape™ er en elektrisk maskine, skal du dog være påpasselig ved rengøring, **så du MÅ IKKE bruge en slange, højtryksrenser eller på anden måde hælde rindende vand på Landxcape™**. Det er bedst at bruge en sprayflaske med vand. Når du renser maskinens karosseri, brug en blød børste eller en ren klud og undgå brug af opløsningsmidler eller pudsemidler. (Se Fig. M). Endelig skal du sørge for at fjerne alle rester af græs og snavs.

B. Rengøring af undersiden

Her er det igen vigtigt, at du slukker for din Landxcape™, **og brug beskyttelsehandsker, før du rører ved klingerne.**

Først skal du vende Landxcape™ om for at få undersiden opad. Her vil du kunne se klingskiven, karosseriet, forhjulet og baghjulet. Rengør alt grundigt med en blød børste eller en fugtig klud.



ADVARSEL: Rengør ALDRIG Landxcape™'s underside ved at spule med vand. Det kan forårsage skader på komponenter. (Se Fig. N1, N2)

Drej klingedisken for at sikre at den roterer frit. Kontrollér at knivene drejer frit omkring skruerne. Fjern eventuelle forhindringer.

VIGTIGT: Fjern al fastklemt skidt, så det ikke forårsager revner i klingskiven. Selv den mindste revne kan reducere din Landxcape™'s evne til at slå græs.

C. Rengør kontaktpladerne og opladekontakterne

Rengør kontaktpladerne på opladestationen og opladekontakterne på din Landxcape™ med en klud. Fjern regelmæssigt al ophobet græs og skidt omkring kontaktpladerne og opladekontakterne, så du sikrer, at din Landxcape™ oplades helt hver gang.

8.3 Batteriliv

Hjertet på din Landxcape™ er dens 20-volt lithium-ion-batteri.

For korrekt opbevaring af batteriet, sørg for det er fuldt opladet og opbevares på et køligt tørt sted.

BEMÆRK: Den anbefalede Landxcape™ driftstemperatur er mellem 0-55°C.

Levetiden på din Landxcape™'s batteri afhænger af forskellige faktorer, såsom:

- Hvor ofte den bruges i en sæson

- Antallet af timer din Landxcape™ slår græs pr. dag
- Hvordan du behandler dit batteri, mens det opbevares

Landxcape™ kan oplades manuelt uden afgrænsningskablet.

1. Slut opladebasen til en passende strømforsyning. Opladningsbasens grønne lampe tændes.
2. Parkér manuelt din Landxcape™ i opladebasen, mens den er slukket. (Se Fig. O)
3. Grønt lys blinker på opladningsstationen, Landxcape™ vil begynde at oplade.

8.4 Vinterdvale

Din Landxcape™ vil leve længere og sundere, hvis den får lov til at gå i vinterdvale. Så selvom det er hårdt, så anbefaler vi at du opbevarer din Landxcape™ i dit skur eller garage vinteren over.

Men før du gør din Landxcape™ klar til opbevaring over vinteren, skal du sørge for at:

- Rengøre den ordentligt
- Lade batteriet helt op
- Sluk for den

For at få det meste ud af batteriets levetid, anbefales det at du oplader batteriet helt, før du lægger det til side over vinteren.



ADVARSEL: Beskyt Landxcape™'s underside mod vand. Landxcape™'en må ALDRIG opbevares på hovedet udendørs.

Grænsekablet kan efterlades i jorden, dog skal dens ender skal beskyttes, f.eks. ved at lægge dem i en metaldåse med fedtstof. Hvis du lader opladestationen stå udenfor over vinteren, skal du sørge for at grænsekablet er forbundet hertil.

BEMÆRK: Når vinteren er overstået og du tager din Landxcape™ i brug igen, skal du sørge for at opladningspladerne og kontaktpladerne er rene, hvilket er bedst gjort med en fin smergelklud.

8.5 Udskiftning af batteriet.



ADVARSEL: Stil ON/OFF (tænd/sluk) knappen på OFF (slukket), før du foretager nogle justeringer, udskiftninger eller reparationer. Før udskiftning af klingerne, skal du slukke for din Landxcape™, og tag sikkerhedshandsker på.

Hvis du skal skifte batteriet, bedes du gøre følgende:

1. Vend forsigtigt din Landxcape™ om på hovedet.
2. Fjern de skruer på batteriet. Fjern batteridækslet. (Se Fig. P1)
3. Løft det gamle batteri forsigtigt ud. Tryk på låsemekanisme og frigør stikkene. (Se Fig. P2)

BEMÆRK: Træk ikke i kablerne. Hold konnektorerne og slå klinken fra.

























4. Forbind et nyt originalbatteri ved at sætte konnektorerne sammen, indtil de låser i position. (Se Fig. P3, P4)
5. Indsæt batteriet som vist på billedet. (Se Fig. P5) Sæt dækslet tilbage på plads og spænd skruerne fast.

9. Funktionsbeskeder

Skærm	Besked	Aktion
	Regn forsinkelse aktiveret.	Ingen aktion er påkrævet.

10. Fejlbeskeder

Skærm	Årsag	Aktion
	Landxcape™ er udenfor arbejdsområdet.	<ol style="list-style-type: none"> 1. Hvis din Landxcape™ er udenfor dens område: Sluk for strømmen, flyt din Landxcape™ til dens område. Tænd for strømmen. Tryk på START derefter OK. 2. Hvis Landxcape™ er inden for sit område, kontrollér at LYSET på opladningsstationen er grønt. Hvis ikke, kontrollér om opladningsstationen er korrekt tilsluttet til en egnet strømforsyning. Hvis den er, betyder det at grænsekablet er monteret forkert, og at du skal vende dem. 3. Der tændes rødt lys på opladningsstationen, kontrollér at grænsekablet er godt forbundet til klemmerne i opladningsstationen. Hvis problemet fortsætter, skal du tjekke, om grænsekablet er blevet skåret over.





- E 2 -	Blokeret hjulmotor	<ol style="list-style-type: none"> 1. Sluk for strømmen; Stil din Landxcape™ på et sted, som er fri for forhindringer; 2. Tænd for strømmen. Tryk på  derefter . 3. Hvis fejlbeskeden stadig står på skærmen, sluk for strømmen, vend din Landxcape™ på hovedet og tjek, om der er noget, som forhindrer hjulene i at dreje rundt. 4. Fjern mulige forhindringer, vend din Landxcape™ om igen. Tænd for strømmen. Tryk på  derefter .
- E 3 -	Blokeret knivdisk	<ol style="list-style-type: none"> 1. Sluk for strømmen; 2. Vend din Landxcape™ på hovedet og tjek, om der er noget, som forhindrer klingskiven i at dreje rundt. 3. Fjern mulige forhindringer. 4. Vend din Landxcape™ om igen og stil den på et sted med kort græs, eller justér klippehøjden; 5. Tænd for strømmen. Tryk på  derefter .
- E 4 -	Landxcape™ er fanget.	<ol style="list-style-type: none"> 1. Sluk for strømmen; 2. Stil din Landxcape™ på et sted, som er fri for forhindringer; 3. Tænd for strømmen. Tryk på  derefter . 4. Hvis fejlbeskeden stadig står på skærmen; sluk for strømmen, vend Landxcape™ på hovedet. Tjek, om der er noget der forhindrer hjulene i at dreje rundt. 5. Fjern mulige forhindringer, vend din Landxcape™ om igen. Tænd for strømmen. Tryk på  derefter .
- E 5 -	Landxcape™ er løftet op.	<ol style="list-style-type: none"> 1. Sluk for strømmen. 2. Stil din Landxcape™ på et sted, som er fri for forhindringer, Tænd for strømmen. Tryk på  derefter . 3. Hvis fejlbeskeden stadig står på skærmen: sluk for strømmen, slå Landxcape™ op og ned og tjek om der er noget at forhindre forhjul i at dreje rundt. 4. Fjern mulige forhindringer, vend din Landxcape™ om igen. Tænd for strømmen. Tryk på  derefter .
- E 6 -	Landxcape™ er på hovedet.	Vend din Landxcape™ om igen. Tryk på  derefter  .
- E 7 -	Batteri fejl	<ol style="list-style-type: none"> 1. Tjek batteri temperaturen. Hvis temperaturen er for høj, vent indtil temperaturen er afkølet. Tryk på  derefter . 2. Erstat et nyt batteri. Genstart Landxcape™. Tryk på  derefter . 3. Hvis fejlen opstår gentagne gange, prøv at ændre arbejds tidsplan.
- E 8 -	Det tager for lang tid for Landxcape™ at vende tilbage til opladningsstationen.	Manuelt dok Landxcape™ i opladeren til opladning. Efter Landxcape™ er fuldt opladet, tryk på  derefter  . Se installationsvejledningen.
- E 9 -	Dette kan skyldes, at din router mistede sin strøm, eller fordi du har skiftet Wi-Fi-router eller netværksudbyder.	Tilslut Landxcape™ til det Wi-Fi-netværk, det oprindeligt blev parret med. Hvis dette ikke er muligt, skal du kontakte kundeservice.
- E E -	Fejl ukendt.	Genstart Landxcape™. Tryk på  derefter  . Hvis fejlmeddelelsen vises stadig, skal du kontakte en serviceagent for at få hjælp.

BEMÆRK

- Før du tænder for strømmen, skal du altid tjekke, om din Landxcape™ er inden for dens område. Hvis ikke, vises beskeden "- E 1 -" på skærmen. Denne besked vises også, hvis din Landxcape™ står oven på græsekablet, mens den tændes.
- Hvis, af en eller anden årsag – f.eks. ved en fest, hvor børnene leger – hvis du ønsker at parkere din Landxcape™ i opladningsstationen: Tryk på  derefter . Landxcape™ går til sin opladningsstationen og bliver der. Eller tryk på  for at lukke Landxcape™.
- Hvis en fejlbesked bliver ved med at komme frem på det samme sted på din græsplæne, kan det være et problem med græsekablet. Her bedes du venligst se opsætningsvejledningerne og kontrollere din opsætning med hjælp fra disse vejledninger.
- Hvis din plæne er inddelt i to separate områder, forbundet med en korridor på under 1 m, hvor det ene ikke har en opladningsstation: Når Landxcape™ løber tør for strøm, skal du manuelt bære den til opladningsstationen, hvorefter opladningen vil begynde.
- Hvis Landxcape™ en gang imellem opfører sig unormalt, kan du prøve at genstarte den. Hvis problemet ikke er løst, prøv at tage batteriet ud og sætte det i igen. Hvis dette ikke løser problemet, kan du kontakte Landxcape™ Service-centeret for at få hjælp.
- Du må ikke spule maskinen med en trykspuler. Dette kan beskadige batteriet og maskinen.

11. Fejlfinding

Hvis din Landxcape™ ikke virker ordentligt, bedes du følge fejlfindingen nedenfor. Hvis problemet stadig ikke er løst, bedes du venligst kontakte din forhandler.

Symptom	Årsag	Løsning
LED-lyset på opladestationen tænder ikke	Der er ingen strøm.	Tjek, at strømkablet er korrekt tilsluttet og at opladningsstationen er forbundet til en egnet strømkilde.
Der tændes rødt lys på opladningsstationen	Grænsekablet er ikke tilsluttet.	Tjek, at grænsekablet er forbundet korrekt til opladningsstationen. Tjek, at der ikke er brud på grænsekablet.
Min Landxcape™ tænder, men klingeskiven bevæger sig ikke.	Din Landxcape™ søger efter opladningsstationen (medmindre trykker   du på knappen for at lade den gå til opladningsstationen).	Dette er normalt. Din Landxcape™ skal oplades, og klingeskiven drejer ikke, når den søger efter opladningsstationen.
Min Landxcape™ vibrerer	Knivene kan være beskadiget. Kontrollér knivmodulets tilstand.	Kontrollér knivene og udskift dem, hvis de er beskadiget. Rengør knive og knivmodul for snavs og andre genstande.
Græsset klippes ikke jævnt	Din Landxcape™ bruges ikke nok hver dag.	Lad din Landxcape™ køre i flere timer om dagen.
	Din græsplæne er for stor.	Prøv at reducere størrelsen på området, der skal klippes, eller fjn flere timer til græsslåningstiden.
	Klingerne er døde.	Skift alle klingerne og skruerne, så klingeskiven holdes i balance.
	Klippehøjden er sat for lav i forhold til græssets højde.	Hæv klippehøjden og sænk den herefter gradvist.
	Græs eller andre genstande har sat sig fast om klingeskiven.	Tjek klingeskiven og fjern græsset og andre mulige genstande.
	Græs har ophobet sig omkring klingeskiven eller motorblokken.	Sørg for, at klingeskiven drejer frit rundt. Det skal den, og du kan eventuelt tage klingeskiven af og fjerne skidt.
Din Landxcape™ er inden for sit område, men displayet viser “- E !-” og knappen LYSER grønt.	Grænsekablet er fastgjort ukorrekt til klemmen.	Vend grænsekablets ender.
	Grænseledningen er brudt.	Reparere beskadigede grænseledning med stik.
Ladetiden er langt mere end den nominelle ladetiden.	Forurenede slæbestykker kan forårsage en dårlig forbindelse.	Rengør kontaktpladerne på opladestationen og opladningspladen på maskinen med en almindelig klud.
	Beskyttelsesprogrammet mod høje temperaturer er gået i gang.	Stil din opladebase i skyggen, eller vent, indtil temperaturen bliver lavere
Min Landxcape™ vil ikke oplade.	Der er ingen strøm.	Tjek, at strømledningen er korrekt forbundet til opladningsstationen og at opladningsstationen er forbundet til en egnet strømkilde.
	Fungerer ikke korrekt under manuel opladning.	Henvi til opladning i instruktionsbogen i afsnit 7.3.
Batteriet på min Landxcape™ holder ikke så lang tid som før, og det er hurtigere om at lade op.	Noget er blokeret i klingeskiven	Tag klingeskiven af og rengør den. Græsset er for højt/for kraftigt.
	Din Landxcape™ ryster meget.	Tjek klingeskiven og klingens, og fjern græsset og andre mulige genstande.
	Batteriet kan være afladet eller gammelt.	Udskift med et nyt batteri.
Min Landxcape™ går i gang på de forkerte tidspunkter.	Uret står forkert.	Indstil uret til den korrekte tid, henvi til afsnit 4.3.
	De programmerede klippetidspunkter for Landxcape™ er ikke korrekte.	Ændr start- og stoptidspunkterne på din Landxcape™.
	Landxcape™ sættes manuelt i ladestationen.	Tryk på  derefter  .
	Batteriet oplades ikke, for dens temperatur stiger over 55°C i varmt vejr.	Vent, indtil batteriet er afkølet.

Min Landxcape™ parkerer ikke ordentligt i opladningsbasen	Miljømæssige påvirkninger	Genstart din Landxcape™
	Dårlig forbindelse forårsaget af snavs på opladningsstrippen.	Rengør kontaktbenene placeret i opladningsstationen og opladningsstrippen på Landxcape™ ved hjælp af en klud
Lampen på opladebasen begynder at lyse grøn, før opladningen er færdig.	Opladebasen er for varm.	Stil opladebasen i skyggen, eller vent, indtil temperaturen bliver lavere.
Landxcape™ kører uden for grænsekablet.	Afgrænsningskablet er blevet udlagt med skarpe hjørner.	Kontrollér afgrænsningskablet for at sikre, at hjørnerne er afrundede.
Landxcape™ slår ikke området inden for grænsekablets zone.	Klippeområdet er større end det tilladte klippeområde for Landxcape™.	Reduce skæreeområde eller Landxcape™ med en større tilladte skæree område.
Landxcape™ vender eller drejer sig uregelmæssigt nær grænsekablet.	Der findes et grænsekabel fra en anden Landxcape™ eller græsslåmaskine, som er for tæt på din.	Sørg for, at der er mindst 1 m mellem dit grænsekabel og din nabos grænsekabel.
	Under våde forhold vil grænsekablets elektriske signal kunne lække, de steder, hvor kablet er blevet samlet eller repareret.	Tjek grænsekablets samlinger. Isolér for en helt vandtæt forbindelse.
	Der er en lækage i grænsekablets elektriske signal på grund af brudt isolering.	Reparér den beskadigede grænsekabelisolering med isoleringstape.
Landxcape™'s hjul skrider ud eller beskadiger plænen.	Fremmedlegemer, såsom kviste og grene kan sidde under Landxcape™.	Fjern fremmedlegemer fra Landxcape™'s underside.
	Plænen er for våd.	Vent, indtil plænen er tør.
Landxcape™ kører ud over kantråden i høj fart, når den kører ned ad en bakke	Kantråden er udlagt på en stigning på mere end 17% (10°).	Omlæg kantråden, så du undgår stigninger eller fald på mere end 17% (10°). Se installationshåndbogen for yderligere oplysninger.
	Der opstår en fejl med softwareopdatering.	Prøv igen efter afsnittet "Softwareopdatering".
Landxcape™ kører i cirkler; drejer til højre eller venstre, selv hvis der ikke er forhindringer foran den.	Afgrænsningskablet til en anden Landxcape™ eller en anden robotplæneklipper er for tæt på.	skal du kontrollere og sikre dig, at dit Landxcape™-afgrænsningskabel har en afstand på mindst 1 m til det tilstødende afgrænsningskabel. Hvis problemet ikke kan løses, skal du kontakte Landxcape™ for at få hjælp.
Tastaturet på plæneklipperen fungerer ikke.	Tastaturet er beskadiget.	Genstart Landxcape™. Hvis problemet fortsætter, skal du fortsætte med at trykke på tænd/sluk-knappen i 10 sekunder og derefter genstarte Landxcape™. Hvis problemet ikke kan løses, skal du kontakte Landxcape™ for at få hjælp.
	Dårlig forbindelse til kablet mellem kontrolpanelet og bundkortet, eller kablet er beskadiget.	
	Tastaturet skal nulstilles.	
Plæneklipperen kan ikke undgå forhindringer.	Afgrænsningskablet til en anden Landxcape™ eller en anden robotplæneklipper er for tæt på.	skal du kontrollere og sikre dig, at dit Landxcape™-afgrænsningskabel har en afstand på mindst 1 m til det tilstødende afgrænsningskabel. Hvis problemet ikke kan løses, skal du kontakte Landxcape™ for at få hjælp.
	Forhindringen er lavere end 10 cm.	Dette er normalt.

Miljøbeskyttelse



Affald af elektriske produkter må ikke bortskaffes sammen med husholdningsaffald. Du bedes venligst genbruge affaldet hvis muligt. Kontakt de lokale myndigheder eller forhandleren, hvis du er i tvivl.

Tekniske data

Type **LX835 LX835i LX910 (8/9 - udpegning af maskiner, repræsentant for Græsslåmaskine-robot)**

	LX835	LX835i	LX910
Nominel spænding	20V Max.*		
Hastighed uden belastning (/min)	2800		
Skæreamråde (m ²)	800		1000
Skærediameter (cm)	18		
Skæredybde (mm)	30-60		
Antal stillinger til klippehøjden	4		
Maks. Hældning	35% (20°)		
Batteritype	Lithium-ion		
Batterimodel	LA0007		
Opladningstid ca. (min)	105		
Opladermodel	LA8001 / LA8002		
Mærkekapacitet på opladeren	Indgang: 100-240V~50/60Hz, 38W, Udgang: 20V , 1.5A		
Maskinvægt (kg)	8.3		
APP	N	Y	N
Regnsensor	Y		
Isolationsklasse	III		
Frekvensbånd af det induktive sløjfesystem	77 Hz		
Maksimal RF-effekt af det induktive sløjfesystem	82 dBµA/m		
Frekvensbånd for WIFI	/	2400-2483.5 MHz	/
Maksimalt transmitteret effekt for WIFI	/	20 dBm	/

*Spændingen er målt uden arbejdsbelastning. Den indledende batterispænding når maksimalt op på 20 volt. Nominel spænding er 18 volt.

Støjinformation

	LX835	LX835i	LX910
A vægtet lydtryksniveau	$L_{pA} = 40.6 \text{ dB (A)}$ $K_{pA} = 3.0 \text{ dB(A)}$	$L_{pA} = 40.6 \text{ dB (A)}$ $K_{pA} = 3.0 \text{ dB(A)}$	$L_{pA} = 40.6 \text{ dB (A)}$ $K_{pA} = 3.0 \text{ dB(A)}$
A vægtet lydeffektniveau			$L_{wA} = 60.6 \text{ dB (A)}$ $K_{wA} = 3.0 \text{ dB(A)}$

Bær hørevern, når lydtrykket er over

80dB(A)

En vis støj fra maskinen kan ikke undgås. Støjende arbejde skal man have tilladelse til og begrænses til visse periode. Hold pauser og begræns arbejdstimerne til et minimum. Som personlig beskyttelse og beskyttelse af mennesker i nærheden, skal der bæres passende hørevern.

Tilbehør

	LX835	LX835i	LX910
Skruer	9	9	9
Opladestation	1	1	1
Fastspændingssøm til opladestationen	8	8	8
Grænsekabel	180m	180m	180m
Trådpløkker til grænsekabel	250	250	250
Unbrakonøgle	1	1	1
Afstandsmålere til grænsekablet	2	2	2
Knive	9	9	9
Ledningssamler	2	2	2
Batteripakke (LA0007)	1	1	1
Batterioplader (LA8001 / LA8002)	1	1	1

Det anbefales, at alt udstyr købes i samme butik som maskinen. Se på emballagen til tilbehøret for at få yderligere oplysninger. Få hjælp og råd i butikken.

KONFORMITETSERKLÆRING

Vi,
Positec Germany GmbH
Postfach 32 02 16, 50796 Cologne, Germany

På vegne af Positec erklæres at produktet
Beskrivelse **Græsslåmaskine-robot**
Type **LX835 LX835i LX910 (8/9 - udpegning af maskiner, repræsentant for GRÆSSLÅMASKINE-ROBOT) (Serienummeret er placeret på bagsiden) med batterilader LA8001 / LA8002 og opladningsbasis LA3001**
Funktion **Græsklipning**

Er i overensstemmelse med følgende direktiver,
2006/42/EC, 2014/30/EU, 2014/35/EU, 2011/65/EU&(EU)2015/863, 2000/14/EC ændret ved 2005/88/EC, 2014/53/EU

2000/14/EC ændret ved 2005/88/EC

- Konformitetstestprocedure pr. **Annex V**
- Målt niveau for lydeffekt **60.6 dB (A)**
- Deklareret garanteret niveau for lydeffekt **63 dB (A)**

Afprøvningsorgan involveret
Navn: MiCOM Labs Inc., Notified Body Number 2280
Adresse: MiCOM Labs Inc., 575 Boulder Court, Pleasanton, California 94566, USA
Certificeringsnummer.: SGSA99-EU

Standarder i overensstemmelse med,
EN 60335-1:2012+A11:2014+A13:2017+A1:2019+A14:2019+A2:2019+A15:2021, EN 50636-2-107:2015+A1:2018+A2:2020+A3:2021, EN 60335-2-29:2004+A2+A11:2018, EN 62233:2008, EN IEC 62311:2020, EN IEC 55014-1:2021, EN IEC 55014-2:2021, EN IEC 61000-3-2:2019+A1:2021,

EN 61000-3-3:2013+A1:2019+A2:2021, EN ISO 3744:2005, EN 301 489-1 V2.2.3, EN 301 489-3 V2.1.1, EN 301 489-17 V3.2.4, EN 300 328 V2.2.2, EN 303 447 V1.1.1

Personen, autoriseret til at udarbejde den tekniske fil,
Navn Marcel Filz
Address Positec Germany GmbH
Postfach 32 02 16, 50796 Cologne, Germany



2022/12/22
Allen Ding
Vicechef; Ingeniør, Test & Certificering
Positec Technology (China) Co., Ltd.
18, Dongwang Road, Suzhou Industrial Park, Jiangsu 215123, P. R. China

1. Tuoteturvallisuus

1.1 Yleiset ohjeet ja turvaohjeet

VAROITUS Lue kaikki turvavaroitukset ja ohjeet. Varoitusten ja ohjeiden noudattamatta jättäminen voi johtaa sähköiskuun, tulipaloon ja/tai vakavaan vammaan.

Lue ohjeet huolellisesti koneen käyttämiseksi turvallisesti.

Säilytä kaikki varoitukset ja ohjeet tulevaa käyttöä varten.

- Tätä laitetta ei ole tarkoitettu sellaisten henkilöiden (mukaan lukien lapset) käytettäväksi, joilla on rajoittunut fyysinen, aistillinen tai henkinen kapasiteetti tai jolla ei ole kokemusta ja tietoa, ellei heidän turvallisuudestaan vastuussa oleva henkilö valvo tai opasta heitä laitteen käytössä.
- Lapsia on valvottava, jotta varmistetaan, etteivät he leiki laitteella.
- Tämän laitteen akun saa vaihtaa vain ammattitaitoinen henkilökunta.
VAROITUS: Käytä akun lataamiseen vain laitteen mukana toimitettua irrotettavaa virtalähdettä.

TÄRKEÄÄ

**LUE HUOLELLISESTI ENNEN KÄYTTÖÄ
SÄILYTÄ MYÖHEMPÄÄ KÄYTTÖÄ VARTEN**

Turvalliset käyttökäytännöt Harjoittelu

- a) Lue nämä ohjeet huolellisesti. Varmista, että ymmärrät ohjeet, tunnet ohjaimet ja osat käyttää laitetta oikein.
- b) Älä koskaan anna näitä ohjeita tuntemattomien henkilöiden tai lasten käyttää tätä laitetta. Paikalliset säädökset voivat rajoittaa laitteen käyttäjän ikää.
- c) Käyttäjä on vastuussa ihmisille tai omaisuudelle koituvista onnettomuuksista tai vaaroista.

Valmistelu

- a) Varmista, että kehäjohdon asennus on ohjeiden mukainen.
- b) Tarkista säännöllisesti, että alueella, jolla laitetta käytetään, ei ole kiviä, keppejä, johtoja, luita tai muita vieraita esineitä.
- c) Tarkista säännöllisesti silmämääräisesti, etteivät terät, terän pultit ja leikkauskokoonpano ole

kuluneet tai vahingoittuneet. Vaihda kuluneet tai vahingoittuneet terät ja pultit sarjoina tasapainon säilyttämiseksi.

- d) Ole varovainen käyttäessäsi monikaraisia laitteita, sillä yhden terän pyöriminen voi aiheuttaa muiden terien pyörimisen.
- e) **VAROITUS!** Ruohonleikkuria ei saa käyttää, jos suojuus ei ole paikallaan.

Käyttö

1. Yleistä

- a) Älä koskaan käytä laitetta, jos sen suojuukset ovat viallisia tai jos turvalaitteet, kuten ohjaimet, eivät ole paikoillaan.
- b) Älä vie käsiä tai jalkoja lähelle pyöriviä osia tai niiden alle. Pidä aina poistoaukot esteettöminä.
- c) Älä koskaan nosta tai kannaa laitetta moottorin ollessa käynnissä.
- d) Ota käytön estolaite käyttöön laitteesta
 - ennen esteen poistamista,
 - ennen laitteen tarkistusta, puhdistusta tai korjaamista.
- e) Robottiruohonleikkurin alkuperäisen toiminnallisuuden mukauttaminen on kiellettyä. Kaikki mukautukset ovat omalla vastuullasi.
- f) Käynnistä robottiruohonleikkuri ohjeiden mukaisesti. Kun virta on kytketty päälle, varmista, että pidät kätesi ja jalkasi loitolla pyörivistä teristä. Älä koskaan vie käsiä tai jalkoja ruohonleikkurin alle.
- g) Älä koskaan nosta robottiruohonleikkuria tai kannaa sitä, kun virta on kytketty päälle.
- h) Älä anna henkilöiden, jotka eivät tiedä kuinka robottiruohonleikkuri toimii ja käyttäytyy, käyttää sitä.
- i) Älä aseta mitään robottiruohonleikkurin tai sen latausaseman päälle.
- j) Älä käytä robottiruohonleikkuria, jos sen terät tai runko on vioittunut. Laitetta ei saa käyttää, jos sen terät, ruuvit, mutterit tai kaapelit ovat vahingoittuneet.
- k) Sammuta robottiruohonleikkuri aina, kun sitä ei käytetä. Robottiruohonleikkurin voi käynnistää vain, kun virta on kytketty päälle ja oikea PIN-koodi on annettu.
- l) Pidä kätesi ja jalkasi kaukana pyörivistä teristä. Älä koskaan laita käsiäsi tai jalkojasi lähelle runkoa tai sen alle, kun robottiruohonleikkuri on toiminnassa.

- m) Vältä laitteen ja sen oheislaitteiden käyttämistä huonoissa sääolosuhteissa, ja erityisesti, kun on salamoinnin riski.
- n) Älä koske liikkuviin, vaarallisiin osiin ennen kuin ne ovat täysin pysähtyneet.
- o) Julkisilla alueilla käytettäville koneille varoitusmerkit on sijoitettava koneen työskentelyalueen ympärille. Niissä on oltava seuraavan tekstin sisältö:

 **Varoitus!** Automaattinen ruohonleikkuri! Pysy pois koneen läheltä! Valvolapsia!

2. Lisäksi, kun laitetta käytetään automaattisesti

- a) Älä jätä konetta käymään ilman valvontaa, jos lähistöllä on lemmikkieläimiä, lapsia tai muita henkilöitä.

Kunnossapito ja säilytys

 **VAROITUS!** Kun ruohonleikkuri on ylösalaisin, sen tulee aina olla sammutettuna.

Virran tulee aina olla sammutettuna, kun ruohonleikkurille suoritetaan huoltotoimia altapäin, kuten puhdistus tai terien vaihto.

- a) Pidä kaikki mutterit, pultit ja ruuvit tiukalla varmistaaksesi, että laite on turvallisessa käyttökunnossa.
- b) Tarkista robottiruohonleikkuri joka viikko ja vaihda kuluneet tai vahingoittuneet osat turvallisuuden varmistamiseksi.
- c) Tarkista erityisesti, etteivät terät ja terälevyt ole vahingoittuneet. Vaihda kaikki terät ja ruuvit tarpeen mukaan samanaikaisesti, jotta pyörivät osat pysyvät tasapainossa.
- d) Varmista, että käytät vain oikean tyyppisiä vaihtoteriä.
- e) Varmista, että akut on ladattu käyttämällä oikeaa valmistajan suosittelemaa laturia. Väärä käyttö voi johtaa sähköiskuun, ylikuumenemiseen tai syövyttävään hapon vuotamiseen akusta.
- f) Jos joudut kosketuksiin elektrolyyttivuodon kanssa, huuhtele kohta vedellä/neutralointiaineella ja hakeudu lääkäriille, jos sitä joutuu silmiin jne.
- g) Laitteen huolto tulee tehdä valmistajan ohjeiden mukaisesti.

Suositus

Liitä laite ja/tai sen oheislaitteet vain vikavirtasuojattuun virtapiiriin, jonka laukaisuvirta on

korkeintaan 30 mA.

Muut riskit

Vaihtaessasi teriä käytä suojakäsineitä loukkaantumisen välttämiseksi.

Kuljetus

Kun robottiruohonleikkuria kuljetetaan pitkiä matkoja, tulee käyttää alkuperäistä pakkausta. Ruohonleikkurin turvallinen siirtäminen työskentelyalueella:

- a) Paina STOP (PYSÄYTÄ) painiketta pysäyttääksesi leikkurin.
4-numeroinen PIN-koodi valitaan, kun leikkuri käynnistetään ensimmäisen kerran.
- b) Sammuta ruohonleikkuri aina, kun aiot siirtää ruohonleikkuria.
- c) Kuljeta ruohonleikkuria sen takana edessä olevasta kahvasta. Kanna ruohonleikkuria terälevy pois päin kehostasi.

RF-altistumisvaatimukset

RF-altistumisvaatimusten täyttämiseksi tämän laitteen ja henkilöiden välillä on pidettävä vähintään 200mm tai suurempi etäisyys laitteen käytön aikana. Tämän noudattamisen varmistamiseksi, mitään toimintoja tämän lähempänä ei suositella. Tämän lähettimen antennia ei saa sijoittaa yhteen muiden antennien tai lähettimen kanssa.

Turvallisuusvaroitukset koskien välineen sisällä olevaa akkupakkausta

- a) Älä pura, avaa tai revi kennoja tai akkua.**
- b) Älä aiheuta akkuun oikosulkuja. Älä säilytä akkuja sattumanvaraisesti laatikossa tai kaapissa, jossa ne voivat joutua oikosulkuun toistensa tai muiden metalliesineiden kanssa.** Kun akku ei ole käytössä, pidä se kaukana muista metalliesineistä, kuten paperiliittimistä, kolikoista, avaimista, nauloista, ruuveista tai muista pienistä metalliesineistä, jotka voivat muodostaa yhteyden napojen välille. Oikosulku akkujen napojen välillä voi aiheuttaa palovammoja tai tulipalon.
- c) Älä altista akkua kuumuudelle tai tulelle. Älä säilytä sitä suorassa auringonvalossa.**
- d) Älä kohdista akkuun mekaanisia iskuja**
- e) Jos akku vuotaa, älä päästä nestettä**













kosketuksiin ihon tai silmien kanssa. Jos näin käy, huuhtelee kosketusalue runsaalla vedellä ja hakeudu lääkärin hoitoon

- f) Pidä akku puhtaana ja kuivana.**
- g) Lataa vain Landxcape™ in määrittämällä laturilla. Älä käytä mitään muuta kuin laitteen toimitukseen kuuluvaa laturia.**
- h) Älä käytä mitään akkua, jota ei ole suunniteltu käytettäväksi kyseisessä laitteistossa.**
- i) Pidä akku lasten ulottumattomissa.**
- j) Säilytä tuotteen alkuperäiset asiakirjat tulevaa käyttöä varten.**
- k) Hävitä käytetty akku oikein.**
- D Älä sekoita laitteeseen eri valmistuksen, kapasiteetin, koon tai tyyppin paristoja.**
- m) Pidä akku poissa mikroaaltojen ja korkean paineen vaikutusalueelta.**

Langattoman tuotteen käyttöoppaan vaatimukset

- a) Tämän laitteen käyttö edellyttää seuraavia kahta ehtoa:
 - (1) Tämä laite ei saa aiheuttaa haitallisia häiriöitä, ja
 - (2) tämän laitteen on hyväksyttävä kaikki vastaanotetut häiriöt, mukaan lukien häiriöt, jotka voivat aiheuttaa ei-toivottua toimintaa.
- b) Varoitus: Muutokset tähän laitteeseen, joita vaatimustenmukaisuudesta vastaava taho ei ole nimenomaisesti hyväksynyt, voivat mitätöidä käyttäjän oikeuden käyttää laitetta.
- c) HUOMAA: Tämä laite tuottaa, käyttää ja voi säteillä radiotaajuusenergiaa, ja jos sitä ei asenneta ja käytetä ohjeiden mukaisesti, se voi aiheuttaa haitallisia häiriöitä radioviestintään. Ei kuitenkaan ole mitään takeita siitä, ettei häiriöitä esiinny. Jos tämä laite aiheuttaa haitallisia häiriöitä radio- tai televisiovastaanotossa, mikä voidaan todeta kytkemällä laite pois päältä ja päälle, käyttäjää kehoitetaan yrittämään korjata häiriöt yhdellä tai useammalla seuraavista toimenpiteistä:
 - Suuntaa vastaanottoantenni uudelleen tai siirrä se muualle.
 - Lisää laitteen ja vastaanottimen välistä etäisyyttä.
 - Kytke laite pistorasiaan, jonka virtapiiri on eri kuin se, johon vastaanotin on kytketty.
 - Kysy apua jälleenmyyjältä tai kokeneelta radio-/tv-tekniikolta.

1.2. Tietoja Landxcape™:stä

-  VAROITUS – Robottiruohonleikkuri voi olla väärin käytettynä vaarallinen.
Lue käyttöopas huolellisesti läpi ja varmista, että ymmärrät sisällön, ennen kuin käytät robottiruohonleikkuriasi.
-  VAROITUS - Säilytä turvallinen etäisyys koneesta työskennellessäsi sillä.
-  VAROITUS – Kytke laite pois päältä, ennen kuin korjaat tai nostat sitä.
-  VAROITUS – Älä yritä istua laitteen päällä.
-  Älä hävitä tulella.
-  Jos akkua ei käsitellä oikein, akku voi siirtyä vesisykliin, mikä voi vahingoittaa ekosysteemiä. Älä hävitä käytettyjä paristoja laittelemattomina yhdyskuntajätteinä.
-  Litiumioniakku Tämä tuote on merkitty symbolilla, joka liittyy kaikkien akkujen ja akkujen "erilliseen keräämiseen". Sitten se kierrätetään tai poistetaan ympäristövaikutusten vähentämiseksi. Akku saattaa olla haitallista ympäristölle ja ihmisten terveydelle, koska se sisältää haitallisia aineita.
-  Älä pese konetta korkeapainepesurilla.
-  Luokan III laite
-  Elektroniikkaromua ei saa hävittää kotitalousjätteen mukana. Toimita elektroniikkaromu asianmukaisiin keräyspisteisiin. Kysy kierrätysohjeita paikallisilta viranomaisilta tai jälleenmyyjältä.
-  Lue käyttöohje
-  Irrotettava syöttöyksikkö

2. Osaluettelo

1. LATAUSNAUHA
2. PYSÄYTYSAINI
3. CUTTING HEIGHT ADJUSTMENT HANDLE
4. SADEANTURI
5. TAKAOHJAUSPYÖRÄ
6. LEIKKAUSTERÄ
7. ETUPYÖRÄ
8. USB-PORTTI
9. AKKU *
10. PYÖRIVÄ TERÄLEVY
11. KAHVA
12. ON/OFF-NÄPPÄIN
13. KOTINÄPPÄIN
14. KNOB
15. ALOITUS NÄPPÄIN
16. NÄYTTÖ
17. CHARGING PILE
18. LATAUSALUSTA
19. KONTAKTINASTAT
20. VERKKOLAITE
21. JOHDON KIINNIKKEET
22. KEHÄJOHTO
23. LATAUSALUSTAN KIINNITYSNAULAT
24. KEHÄJOHDON ETÄISYYSMITTA
25. KUUSIOKULMA-AVAIN
26. LIITIN

*Käyttöohjeissa kuvatut lisätarvikkeet eivät välttämättä sisälly toimitukseen.

Määräyksenmukainen käyttö

Tämä tuote on tarkoitettu ruohonleikkaukseen kotitalouksissa. Se on suunniteltu leikkaamaan nurmikko usein, joten nurmikko pysyy terveempänä ja paremman näköisenä kuin koskaan aikaisemmin. Nurmikon koon mukaan Landxcape™ in voi ohjelmoida toimimaan milloin ja miten usein tahansa. Sitä ei ole tarkoitettu kaivamiseen, lakaisemiseen eikä lumenpuhdistukseen.



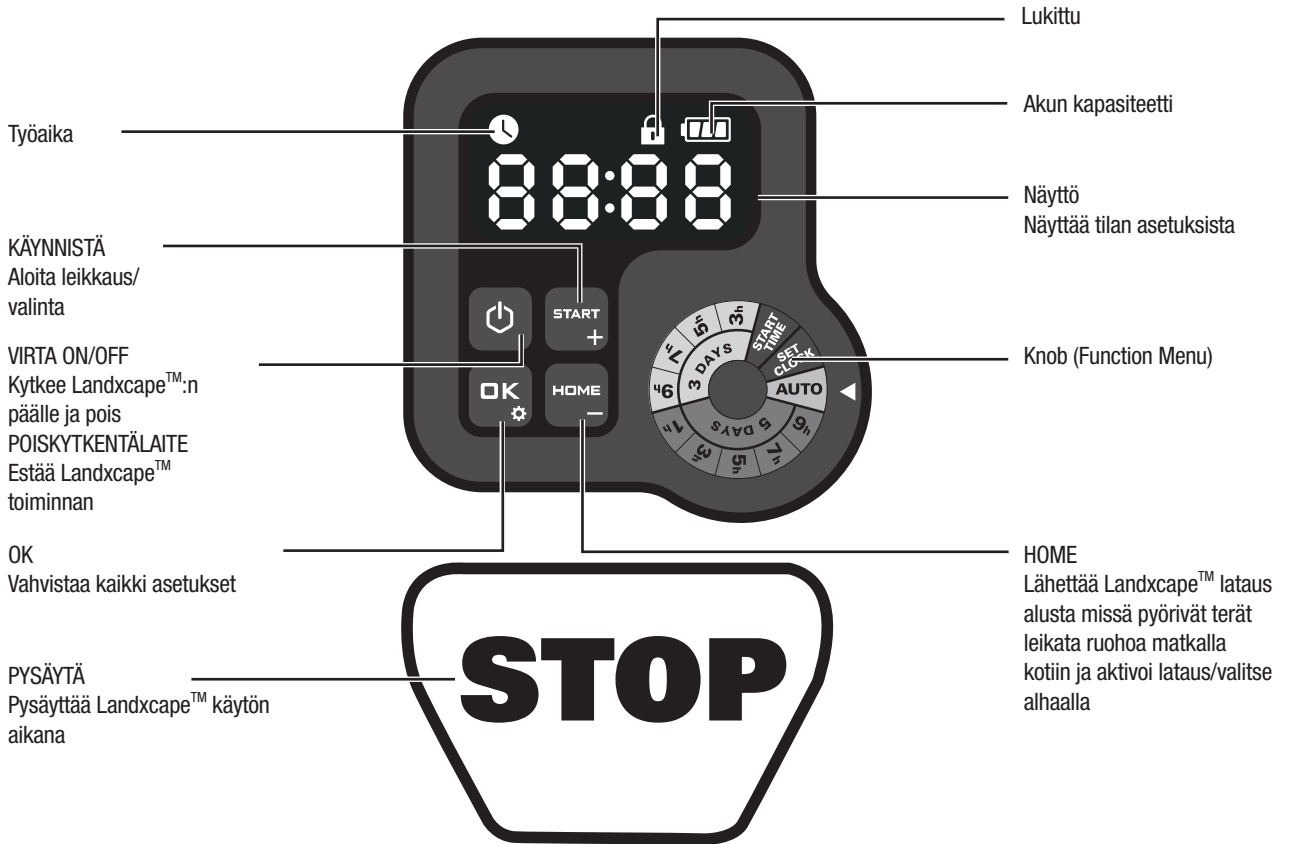



3. Ohjauspaneeli



VALMIUSTILA SIVULLA:
Landxcape™ ei ole työssä

SLEEP SIVULLA:
Kuvake  sijainti näytetään.
Landxcape™ on latautunut ja ei ole
työaika.

Käynnistä

- 1) Kun kehäjohto on asennettu, voit alkaa käyttää Landxcape™-robotia (katso kehäjohtoon asennusohjeet asennusoppaasta).
- 2) Paina , kunnes Landxcape™ käynnistyy. Syötä oletus PIN-koodi 0000 painamalla  numeroa 0 neljä kertaa, kun numero 0 vilkkuu. (PIN-koodia voidaan muuttaa, katso "4.3 Asetukset")
HUOMIO! Landxcape™ kytkeyty pois päältä, jos sille ei saa käskyä 30 sekunnin kuluessa sen käynnistämisestä. Jos syötät väärän PIN-koodin kolme kertaa, Landxcape™ hälyttää äänellä "di-di" ja sammuu sitten.
- 3) Paina , paina sitten  aloittaaksesi ruohonleikkauksen.
- 4) Painaa  sitten  tehdä sen Landxcape™ pääsi lataus alusta missä pyörivät terät leikata ruohoa matkalla kotiin. Landxcape™ toimii jatkuvasti, kunnes akku on vähissä ja silloin se palaa latausalustalle. Kun lataus on valmis, Landxcape™ jatkaa automaattisesti ruohonleikkua tai pysyy latausalustalla leikkuaikataulun mukaisesti.

HUOMIO! Kun Landxcape™ käynnistyy, kaikki näytön valot syttyvät ja sammuvat sitten. Tarkista, onko jokin valoista vaurioitunut. On suositeltavaa suojata näyttö kädellä, kun ulkona on kirkasta.

4. Landxcape™-ruohonleikkuriin tutustuminen

Onnittelut uuden Landxcape™-ruohonleikkurin ostamisesta ja siirtymisestä huolettomaan, automaattiseen ruohonleikkuun maailmaan. Seuraavassa haluamme auttaa sinua ymmärtämään, kuinka Landxcape™-ruohonleikkuri toimii.



4.1 Kuinka Landxcape™ tietää, missä leikata nurmikko?

Landxcape™ valitsee suunnan satunnaisesti. Se varmistaa, että koko nurmikko tulee leikatuksi tasaisesti jättämättä mihinkään epäsiistiä jälkeä (Katso Kuva A).

4.2 Kuinka Landxcape™ tietää, minne mennä?

Landxcape™ pystyy tekemään asioita itsenäisesti. Landxcape™ tietää, milloin sen on palattava latausalustalle lataamista varten, se havaitsee milloin sataa, se osaa pysähtyä ongelmatilanteissa ja tietää milloin pysähtyä, peruuttaa ja kääntyä ympäri, jos se törmää johonkin, joka tukkii sen polun, tai muuhun esteeseen. Landxcape™ myös pysäyttää automaattisesti teränkäyttölevyn pyörimisen onnettomuuksien ehkäisemiseksi, jos laite nostetaan ylös maanpinnasta.

A. Latausalustan löytäminen

Kun Landxcape™ tarvitsee ladata uudelleen, se lopettaa ruohonleikkaamisen ja seuraa kehäjohtoa päinvastaiseen suuntaan takaisin latausasemaan.

B. Sadeanturit

Landxcape™-ruohonleikkurissa on sadeanturi, joka tunnistaa sadepisarat ja kehottaa Landxcape™:n lopettamaan nurmikon leikkaamisen ja seuraamaan kehäjohtoa takaisin latausalustalle (katso kuva B). Landxcape™ jatkaa jälleen ruohonleikkua viiveajan kuluttua. Oletusviiveaika on 180 minuuttia.

Kun sadetunnistimet ovat märät, Landxcape™ palaa telakointiasemaansa. Kun sadesensorit ovat kuivia, Landxcape™ aloittaa viivästysajan laskemisen. Jos haluat poistaa sateen johtuvan viivästysajan, kuivaa anturin alue ja suorita virran käynnistyspainamalla päälle / pois päältä näppäintä. Kun virrankäynnistys on suoritettu, voit käyttää laitetta uudelleen.

C. Kehäjohtoon tunnistaminen

Landxcape™ tottelee aina kehäjohtoon asettamaa rajaa ja käyttää etuosassa sijaitsevaa anturia tunnistamaan. (Katso Kuva C)

D. Käynnistyminen ja pysähtyminen nurmikko leikattaessa

(Katso Kuva D, E1, E2)

Aloita leikkaaminen painamalla virtakytkintä ja syöttämällä PIN-koodi. Paina **START** ja paina sitten **OK**. Jos haluat komentaa Landxcape™:n lopettamaan nurmikon leikkaamisen, paina koneen päällä olevaa pysäytyspainiketta.

Jos Landxcape™ tuntee, että jokin on vialla, se näyttää vikailmoituksen näytöllä. Katso tiedot virheviesteistä koh 9. dasta Virheviestit.. Ja Landxcape™ kytkeytyy pois päältä, jos se ei saa syötettä käyttäjältä 20 min sisällä.

Jatkaminen:

- Paina **START** ja paina sitten **OK**.
- Nyt Landxcape™ alkaa leikata nurmikko!

4.3 Asetukset

Ennen kuin aloitat Landxcape™ laitteen ensimmäisen kerran, sinun on leikattava ruoho tavallisella ruohonleikkurilla tai trimmerillä korkeintaan 6 cm: n korkeuteen ja asetettava Landxcape™ leikkauskorkeus enimmäisasetukseen (6 cm) ensimmäistä leikkausta varten. Ja voit asettaa ohjelman manuaalisesti kiertämällä nuppia.

HUOMIO! Kun ohjelmaa säädetään manuaalisesti, Jos Landxcape™ ei saa käyttäjältä mitään syötettä muutamassa sekunnissa, se siirtyy valmiustilaan.



Viitteeksi

Kuten yllä olevassa kuvassa näkyy, voit kääntää nuppia myötä- ja vastapäivään.

Huomaa nupin oikealla puolella oleva nuoli, joka osoittaa valitun toiminnon.

(1) Vaihda PIN-koodi

Jos haluat muuttaa PIN-koodia, paina molempia painikkeita **START** ja **HOME** samanaikaisesti 5 sekunnin ajan. Kuvake **LOCK** vilkkuu ja "Old Pin" vierittää. Sen jälkeen ensimmäinen numero vilkkuu, kirjoita vanha PIN-koodi näppäimillä **START** tai **HOME** ja vahvista sitten painamalla **OK**. Seuraava numero vilkkuu. Käytä samaa tapaa täydentää muita numeroita. Sitten "Pin" vierittää, ensimmäinen numero vilkkuu, valitse sitten haluamasi numero painikkeilla **START** tai **HOME** ja vahvista sitten painamalla **OK**. Seuraava numero vilkkuu. Käytä samaa tapaa valitsemaan muut numerot. Uusi PIN-koodi on esimerkiksi 0326. Sen jälkeen "Pin" vilkkuu näytöllä ja ensimmäinen numero vilkkuu uudelleen. Käytä samaa tapaa syöttääksesi uuden PIN-koodin laitteeseen (tässä esimerkissä 0326). Sitten "Pin0326" vilkkuu näytössä. PIN-koodisi on muutettu onnistuneesti.



Viitteeksi

(2) Aseta vuosi, päivämäärä ja kellonaika

Vuosi, päivämäärä ja kellonaika ovat pakollisia asetuksia. Jos et aseta näitä kohteita, se vaikuttaa aikatauluihin seuraavissa asetuksissa. Nämä kohteet on asetettava järjestyksessä vuosi, päivämäärä ja kellonaika. Aseta vuosi kääntämällä nuppia asentoon **SET CLOCK**. Kuvake ja numero näytössä vilkkuvat, esimerkiksi 20 21. Käytä ruudun vuotta **START +** tai **HOME -** valitse haluamasi vuosi. Vahvista painamalla **OK** lopettaaksesi vuosiasetuksen.

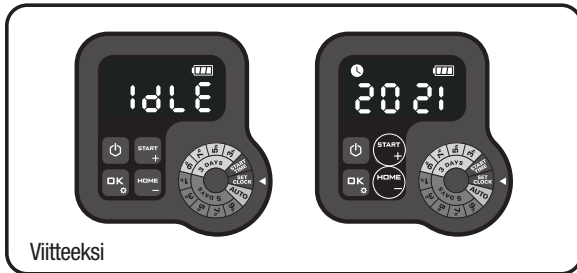

Viitteeksi

Sen jälkeen kuvake vilkkuu uudelleen ja näyttöön tulee numero, joka ilmoittaa päivämäärän, esimerkiksi 09-29, eli 29. syyskuuta. Kun 09 vilkkuu, valitse **START +** tai valitse **HOME -** numero ja vahvista valinta painamalla **OK**. Sitten 29 vilkkuu. Valitse samallamenetelmällä kun aiemmin kun haluat valita numeron, ja lopeta päivämääräasetus painamalla **HOME -** -painiketta.



Viitteeksi

Sen jälkeen aika kuvake vilkkuu ja kellonaika näkyy esimerkiksi 14:08. Kun 14 vilkkuu, valitse **START +** tai **HOME -** numero painamalla **START +** -näppäintä ja vahvista valinta painamalla **OK**. Sitten 08 vilkkuu, valitse samalla menetelmällä valitse numero ja vahvista painamalla **OK**. Nyt aika-asetus on valmis ja Landxcape™ siirtyy valmiustilaan.

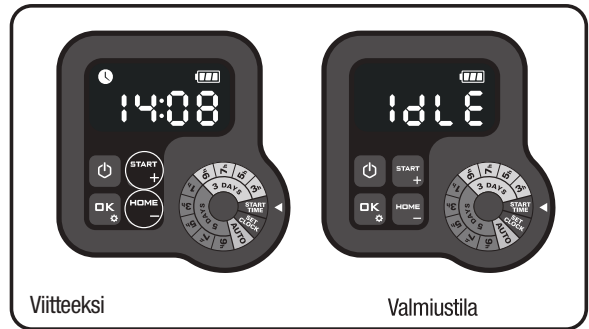

Viitteeksi

Valmiustila

(3) Aseta aloitusaika

Ruohonleikkurin oletusarvoinen aloitusaika on 09:00, jota voidaan muuttaa milloin tahansa kääntämällä nuppia asentoon **START TIME**. Kun olet valinnut aloitusajan, näytössä näkyy oletusaloitusaika (09:00). kuvake ja numero vilkkuvat näytössä. Kun 09 vilkkuu, valitse numero painamalla **START +** tai **HOME -** ja vahvista painamalla **OK**. Sitten 00 vilkkuu, valitse numero samalla tavalla ja vahvista painamalla **OK**. Nyt kun alkamisaika on asetettu, Landxcape™ siirtyy valmiustilaan.

Esimerkiksi käyttämällä yllä olevaa menetelmää asettamaan aloitusajaksi 10:30 Landxcape™ aloittaa trimmauksen klo 10.30.

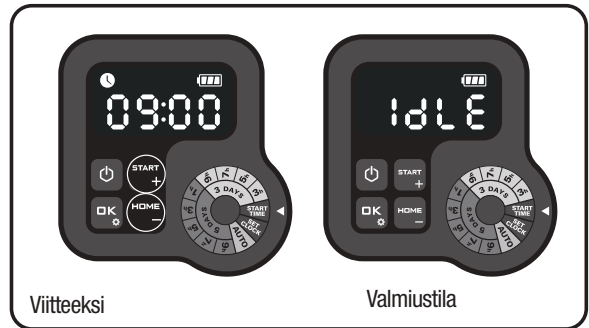

Viitteeksi

Valmiustila

(4) Kehitä työaikataulu

Vaihtoehto 1. AUTO (Suositeltu työaikataulu alueellisten asetusten perusteella)

Käännä nappi asentoon **AUTO**. Esimerkiksi **8800**. Numero vilkkuu. Käytä **START +** tai **HOME -** valitaksesi haluamasi nurmialue ja vahvista sitten painamalla **OK**.



Viitteeksi

Seuraavassa taulukossa luetellaan Landxcape™ oletusyöajat:

Alue (m ²)	Ajoittaa						
	Sunnuntai	Maanantai	Tiistai	Keskiviikko	Torstai	Perjantai	Lauantai
50	/	/	tehdä työtä*	/	/	tehdä työtä*	/

100	/	tehdä työtä*	/	tehdä työtä	/	tehdä työtä*	/
150	/	tehdä työtä*	/	tehdä työtä	/	tehdä työtä*	/
200 ~ 1000**	/	tehdä työtä*	tehdä työtä	tehdä työtä	tehdä työtä	tehdä työtä*	/

* Lankaleikkaus tehdään päivän ensimmäisen leikkauksen yhteydessä.

** Tässä tapauksessa työajat poikkeavat maanantaista perjantaihin. Se riippuu asettamastasi alueesta

Vaihtoehto 2. Aseta työaikataulu manuaalisesti

Voit säätää työaikaan helposti kääntämällä nuppia. Valitse haluamasi työaika kiertämällä nuppia. Esimerkiksi "3d 3h", mikä tarkoittaa, että Landxcape™ toimii 3 päivää (maanantai, keskiviikko ja perjantai), kestäen 3 tuntia päivässä.

Huomaa: Pidä nappiin asettamasi työaika, niin Landxcape™ toimii syklisesti sen perusteella.

Esimerkiksi, jos aloitusajaksi on asetettu 10 am ja työajaksi on asetettu 3d3h, Landxcape™ leikkaa syklisesti kello 10-13 maanantaina, keskiviikkona ja perjantaina. Jos aloitat Landxcape™-ohjelman tiistaina klo 14.00, Landxcape™-laite leikataan vain kerran.

Seuraavat kaksi taulukkoa ovat yksityiskohtaisia tietoja:

TAULUKKO 1

3 Päivän aikataulu							
Aika / vuorokausi	Sunnuntai	Maanantai	Tiistai	Keskiviikko	Torstai	Perjantai	Lauantai
3 h	/	tehdä työtä *	/	tehdä työtä	/	tehdä työtä *	/
5 h	/	tehdä työtä *	/	tehdä työtä	/	tehdä työtä *	/
7 h	/	tehdä työtä *	/	tehdä työtä	/	tehdä työtä *	/
9 h	/	tehdä työtä *	/	tehdä työtä	/	tehdä työtä *	/



Viitteeksi

TAULUKKO 2

5 päivän aikataulu							
Aika / vuorokausi	Sunnuntai	Maanantai	Tiistai	Keskiviikko	Torstai	Perjantai	Lauantai
1 h	/	tehdä työtä *	tehdä työtä	tehdä työtä	tehdä työtä	tehdä työtä *	/
3 h	/	tehdä työtä *	tehdä työtä	tehdä työtä	tehdä työtä	tehdä työtä *	/
5 h	/	tehdä työtä *	tehdä työtä	tehdä työtä	tehdä työtä	tehdä työtä *	/

7 h	/	tehdä työtä *	tehdä työtä	tehdä työtä	tehdä työtä	tehdä työtä *	/
9 h	/	tehdä työtä *	tehdä työtä	tehdä työtä	tehdä työtä	tehdä työtä *	/

* Lankaleikkaus tehdään päivän ensimmäisen leikkauksen yhteydessä.



Viitteeksi

Huomaa: Työskennellessäsi työaikataulun mukaisesti paina ja pokottaaksesi Landxcape™ lopettamaan päivän työ.

4.4 Kuinka tehokkaasti Landxcape™ leikkaa nurmikkoa?

Leikkausajat vaihtelevat kunkin nurmikon mukaan riippuen yllä mainituista tekijöistä. Muuta vähitellen päivittäistä aikaa, jolloin Landxcape™ leikkaa nurmikkoa, kunnes asetukset on kohdallaan. Landxcape™ pystyy leikkaamaan pinta-alaltaan noin erikokoisia alueita, joskin todellinen ala riippuu seuraavista tekijöistä:

- Nurmikon ruoholajike ja sen kasvunopeus
- Leikkausterien terävyys
- Kosteus
- Lämpötila
- Esteiden määrä nurmikolla

Toisin kuin useimmat muut ruohonleikkurit, Landxcape™ käyttää sivulatausjärjestelmää, joka pystyy leikkaamaan mahdollisimman paljon ympäröivää ruohoa. Lisäksi latausalustan pohjassa olevien reikien ansiosta ruoho voi kasvaa läpi, mikä luo tyylikkään vaikutelman.

Landxcapen™ leikkaukorkeutta voi säätää. Ennen kuin käytät Landxcape™ ensimmäisen kerran, leikkaa nurmikko enintään 6 cm: n +korkeudelle manuaalisella ruohonleikkurilla. Sitten määritä Landxcape™ leikkaukorkeus sen enimmäisasetukseksi (6 cm) ensimmäiselle leikkaukselle. (Katso Kuva F)

Landxcape™ leikkaa parhaiten kuivalla säällä. Niin kauan kuin nurmikko on tukeva, Landxcape™ voi toimia sateisinä päivinä. Tarkista ja puhdista ruohonleikkuri säännöllisesti.

Landxcape™-ruohonleikkuri pelkää ukonilmaa. Suojaa Landxcape™ukonilmalla irrottamalla latausalusta, irrottamalla kehäjohto ja varmistamalla, ettei Landxcape™ pysty latautumaan.

Landxcape™-laitteesi rakastaa ruohon leikkausta ja tarvitsee hyväkuntoiset leikkuuterät saadakseen aikaan parhaan mahdollisen leikkauksijäljen. Landxcape™ pystyy tekemään useimmat asiat itse, mutta se tarvitsee joskus apuasi, jottei se vahingoita itseään.

- Älä anna Landxcape™-ruohonleikkurin koskaan liikkua sorapinnalla.
- Poista tai suojaa kohteet, joiden päälle Landxcape™ voi vahingossa nousta niin, että terälevy vahingoittuu.
- Poista nurmikolta kaikki roskat ja vieraat esineet.

5. Sovellus (vain tietyt mallit, katso tekniset tiedot ja vaatimustenmukaisuusvakuutus)

Landcape™ pystyy muodostamaan yhteyden älypuhelimien kanssa. Käyttämällä Landcape™-sovellusta älypuhelimessasi voit muuttaa Landcape™ yleisasetuksia ja katsoa koneen tilaa ja virheviestejä.

Tarkistuslista ennen sovelluksen yhdistämistä Landcape™ -laitteeseen

Vaihe 1: Tarkista älypuhelimesi
1. Varmista, että älypuhelimesi Wi-Fi-yhteys on 2,4 GHz eikä 5 GHz. Esimerkki:

TP-LINK_34A0		
TP-LINK_5G_34A0		

2. Varmista, että älypuhelimessä asennettu sovellus on uusin versio.

Vaihe 2: Tarkasta Landcape™ -laitteesi

1. Varmista, että Landcape™ -laitteesi on kytketty samaan reititinympäristöön kuin älypuhelimesi.
2. Varmista, että Landcape™ -laitteohjelma on uusin versio.
3. Varmista, että väli Landcape™ -laitteen ja älypuhelimien välillä on mahdollisimman pieni yhteyden aikana (alle 3 metriä).
4. Varmista, että väli Landcape™ -laitteesi ja reitittimen välillä on mahdollisimman pieni yhteyden aikana (alle 3 metriä).

Vaihe 3: Tarkista reititin

1. Varmista, että reititin on 2,4GHz tai 2,4GHz yhdessä 5 GHz:n kanssa, ja ota käyttöön 2,4 GHz:n kaista.
2. Varmista, että reitittimen 802.11 langattoman asetuksen tila on b/g/n mixed. (Katso Kuva 1)
3. Varmista, että reitittimen langattoman asetuksen kanava/ kaistanleveys on Auto tai 20M tai 20M mixed 40M. (Katso Kuva 1)
4. Varmista, että reitittimen toimintona on Enable SSDI Broadcast, kun kytket koneen sovellukseen. Ja voit sulkea sen onnistuneen yhteydenmuodostamisen jälkeen. (Katso Kuva 1)



Fig. 1

5. Varmista, että DHCP-toiminto on käytössä. (Katso Kuva 2)



Fig. 2

6. Jos sinulla on "Fritz!box"-reititin, varmista, että aktivoit kohdan "Allow communication between devices in same network" asetuksista.
7. Varmista, että portti 8883 TCP on auki. Jos se on estetty (Katso Kuva 3), muokkaa asetusta.



Fig. 3

Landcapen™ yhdistäminen älypuhelimien kanssa:

Vaihe 1: Kun haluat ladata Landcape™-sovelluksen, skannaa QR-koodi alta tai lataa se Playstoresta (Google-Android), AppleStoresta (Apple-iOS) tai verkkosivustoltamme www.landcape-robotics.com.

Vaihe 2: Jatka painamista 3 sekunnin ajan, kuvake vilkkuu. Käytä painiketta tai kuvakkeen valitsemiseksi ja vahvista sitten painamalla .



Vaihe 3: Siirry Landcape™-sovellukseen ja noudata sitten ohjeita Wi-Fi:si yhdistämiseksi.

*Löydät sarjanumeron Landcape™-leikkurin takaa kuvan mukaisesti. (Katso kuva Q)

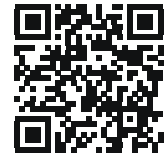

HUOMAA:

1. Jos Wi-Fi-tietosi muuttuvat, Landcape™ täytyy asettaa uudelleen vaiheen 3 mukaan.
2. Kun Landcape™ sijaitsee alueella, jossa on heikko Wi-Fi-signaali tai ei signaalia lainkaan, mobiilisovelluksesta lähetettyjä ohjeita ei ehkä suoriteta välittömästi. Landcape™ vastaanottaa ohjeet, kun se palaa alueelle, jossa on hyvä Wi-Fi-signaali.
3. Jotta vahva Wi-Fi-signaali varmistaa vakaa yhteyden, suosittelemme Wi-Fi-vahvistimia kattamaan alueita, joissa on heikko Wi-Fi-signaali tai ei signaalia lainkaan.



6. Kehäjohtojen käytön perusteet

6.1 Kehäjohtojen kiinnittäminen

Käytä kehäjohtojen etäisyysmittaa oikean etäisyyden asettamiseen nurmikon reunasta (yli 26 cm). Tämä on suositeltava etäisyys. Käytä toimitukseen kuuluvaa mittaa varmistamaan oikea asennus. Jos myös naapurisi käyttää Landcape™:a, kehäjohtojen välisen etäisyyden on oltava vähintään 1 metriä.

Kehäjohtojen on ympäröitävä tarkoitettu nurmikon leikkausalue kokonaan. Landcape™ ei toimi oikein, jos johdossa on ylimääräisiä mutkia tai silmukoita, jotka eivät kuulu sen leikkausalueeseen (Katso Kuva G). Jos kehäjohto on pidempi kuin leikkausalueen raja, leikkaa ylimääräinen johto pois ja säilytä sitä erikseen mahdollista tulevaa käyttöä varten. Johdon on kuitenkin oltava riittävän pitkä latausalan liitoskohdassa, jotta sen voi liittää maahan kaivettuna.

6.2 Kehäjohtojen kaivaminen maahan

Jos suunnittelet kehäjohton kaivamista maahan, on suositeltavaa kiinnittää kehäjohto kiinnikkeillä nurmikkoon, jolloin on helppoa tehdä säätöjä tarpeen mukaan. Kun olet asentanut kehäjohton kokonaan, suosittelemme, että pyydät LandxcapTM-robottia seuraamaan kehäjohtoa painamalla  ja . Tämä mahdollistaa LandxcapTM:n säätämisen uuteen ympäristöön ja varmistaa.

Samalla kun varmistat, että LandxcapTM löytää latausaseman, voit tehdä muutoksia kehäjohton reittiin, jotta LandxcapTM pystyy seuraamaan kehäjohtoa ongelmitta etsiessään latausasemaa. Varmistaa, että sen toiminta latausalustalla onnistuu ennen kuin kehäjohto kaivetaan maahan.

6.3 Rajoituskaapelin liittäminen

Käytä liittintä, jos rajoituskaapelia on pidennettävä ja liitettävä (vain tietyt mallit, katso tekniset tiedot ja vaatimustenmukaisuusvakuutus). Se on vedenkestävä ja varmistaa luotettavan sähkökytkennän.

Syötä molemmat kaapelin päät kahteen kolmesta liittimen reiästä. Varmista, että kaapelit on täysin syötetty sisään liittimeen, siten että molemmat päät näkyvät liittimen toisella puolella olevalla läpinäkyvällä alueella. (Katso Kuva H) Käytä pihtejä painaksesi painikkeen kokonaan alas liittimen päästä (Katso Kuva I1, I2).

 **VAROITUS!** Emme suosittele liittämään rajoituskaapelia vain eristysnauhalla tai käyttämään ruuviviliittintä liittämiseen. Maaperän kosteus voi hapettaa kaapelin ja tuloksena on rikkoutunut piiri jonkin ajan kuluttua.

7. Ohjelmistopäivitys

LandxcapTM -ohjelmisto voidaan päivittää, kun uusia versioita tulee saataville. Uusin ohjelmistoversio voidaan ladata verkkosivuiltamme www.landxcap-robotics.com.

Päivitä USB:n kautta. Katso lataus- ja asennusohjeet alta:

- (1) Etsi uusin ohjelmistoversio osoitteesta: www.landxcap-robotics.com. Tallenna tiedosto tyhjälle **FAT32**-alustetulle USB-muistitikulle. Poista muistitikulta kaikki muut tiedostot ja varmista sen alustus. Jos muistitikku ei ole **FAT32**-alustettu, alusta se uudelleen.
- (2) Aseta LandxcapTM vakaalle ja tasaiselle alustalle. Sulje LandxcapTM painamalla .
- (3) Aseta USB-laite porttiin. (Katso Kuva J1)
- (4) Käännä LandxcapTM päälle. Päivitysalkaautomattisesti. Odota, kunnes näytössä näkyy "USB" (katso kuva J2, J3), poista sitten USB-asema ja sulje suojakansi tiukasti. Kun näytössä näkyy " - - -", päivitys on valmis ja LandxcapTM näyttää PIN-sivun.

Laatikossa oleva käyttöohje perustuu massatuotannossa olevaan oletusohjelmistoon. Joitakin uuden version uusia ominaisuuksia tai toimintoja ei välttämättä ole oletusversioon perustuvassa käyttöohjeessa. Jos löydät asetuksia, joita ei ole käyttöohjeessa, lataa uusin käyttöohje osoitteesta www.landxcap-robotics.com.

8. Kunnossapito

LandxcapTM-ruohonleikkurin kunto on tarkistettava säännöllisesti. LandxcapTM tekee kovaa työtä ja se on ajoittain puhdistettava hyvin, ja sen osia joutuu vaihtamaan sitä mukaa, kun ne kuluvat. Älä koskaan käytä LandxcapTM viallisen On/off-kytkimen kanssa. Kytke kone pois päältä ennen huolto- tai kunnossapitotöiden tekemistä. Seuraavassa on ohjeita, miten huolehdi parhaiten LandxcapTM-ruohonleikkurista.

8.1 Pidä terävänä

 **VAROITUS: Sammuta LandxcapTM ennen terien puhdistusta, säätöä tai vaihtoa. Käytä suojakäsineitä.**
 **VAROITUS: Kun vaihdat uudet terät, vaihda KAIKKI terät. Käytä aina uusia ruuvia, kun kiinnität teriä. On tärkeää varmistaa, että terät pysyvät kiinni ja tasapainottaa terien kääntölevyt. Uusien ruuvien käyttämättä jättäminen voi aiheuttaa vakavan loukkaantumisen.**

LandxcapTM ei leikkaa ruohon samalla tavalla kuin muut leikkurit. Sen leikkuuterät ovat veitsenterävät kaikilta 2 reunalta ja ne pyörivät molempiin suuntiin maksimaalisen leikkauskapasiteetin varmistamiseksi (Katso Kuva K). Jokaisessa LandxcapTM-terässä on 2 leikkaavaa reunaa. Terän kääntölevy pyörii eteen- ja taaksepäin satunnaisesti käyttäkseen molempia leikkaavia reunoja. Tämä auttaa minimoimaan leikkausterien vaihtotiheyden. Jokainen leikkuuterä kestää noin 2 kuukautta, jos laite on ohjelmoitu leikkaamaan joka päivä. Tarkista aina, että terät ovat kolhiintuneet tai vahingoittuneet ja vaihda ne, jos ne ovat. Kun leikkuuterät ovat tylsät ja kuluneet, ne tulee vaihtaa LandxcapTM:n mukana toimitettuihin teriin. Varateriä on myös saatavissa lähimmältä LandxcapTM -jälleenmyyjältä.

A. Terien vaihto

Jonkin ajan kuluttua, tavallisesti joka kauden jälkeen, LandxcapTM in terät täytyy vaihtaa. Kun vaihdat teriä, muista vaihtaa ne kaikki samanaikaisesti. Voit vaihtaa yhteen LandxcapTM:n mukana toimitetusta varateräsarjasta ja lisäruuvista.

Ennen kuin yrität vaihtaa LandxcapTM in teriä, sammuta virta ja laita käsiisi suojakäsineet. Toimi sitten seuraavien ohjeiden mukaan:

1. Käännä LandxcapTM varovaisesti ympäri.
2. Irrota akkukansi ja poista akku.
3. Irrota ruuvit teristä ruuvimeisselillä. (Katso Kuva L)
4. ruuvaa uudet terät paikalleen huolellisesti.
5. Laita akku ja akkukansi paikoilleen.

TÄRKEÄÄ: Kun olet kiinnittänyt terän terälevyyn, varmista, että terä pystyy pyörimään vapaasti.

8.2 Pidä puhtaana

 **VAROITUS: Ennen kuin puhdistat LandxcapTM:n, sammuta se. Laita käsiisi suojakäsineet ennen kuin puhdistat teränkääntölevyn äläkä käytä juoksevaa vettä.**

A. Rungon puhdistaminen

LandxcapTM toimii paremmin ja kestää pidempään, jos se puhdistetaan säännöllisesti. Koska LandxcapTM on sähkölaite, sinun täytyy olla huolellinen pestessäsi sitä. **ÄLÄ käytä letkua, korkeapainepesuria tai muutoin juoksevaa vettä LandxcapTM:lle.** On parasta käyttää vedellä täytettyä suihkepulloa. Kun puhdistat koneen runkoa, käytä pehmeää harjaa tai puhdasta liinaa ja vältä liuottimien ja kiillotusaineiden käyttöä (Katso Kuva M). Varmista lopuksi, että poistat kaiken kerääntyneen ruohojätteen ja lian.

B. Puhdistaminen alta

On tärkeää muistaa sammuttaa LandxcapTM ON/Off-painikkeesta ja **käyttää suojakäsineitä ennen teränkääntölevyyn koskemista.** Käännä ensin LandxcapTM ylösalaisin ennen alaosan paljastamista. Pohjassa näet terälevyn, alustan sekä etupyörän ja ohjaavan pyörän. Puhdista kaikki huolellisesti pehmeällä harjalla tai kostealla liinalla.

 **VAROITUS: ÄLÄ KOSKAAN puhdista LandxcapTM-robotin alapuolta huuhtelemalla vedellä. Osia voi vaurioitua.** (Katso Kuva N1, N2)

Käännä terälevy ja varmista, että se kääntyy vapaasti. Tarkista, että

terät pyörivät vapaasti kiinnitysruuvien ympärillä. Poista kaikki esteet.

TÄRKEÄÄ: Poista juuttuneet jäänteet tai vieraat esineet, jotta ne eivät aiheuta halkeamaa terälevyyn. Pieninkin halkeama voi vähentää Landxcape™ in leikkuutehoa.

C. Kontaktinastojen ja latausnauhojen puhdistus

Puhdista liinalla latausalustassa sijaitsevat kontaktinastat ja Landxcape™:ssä sijaitseva latausnauha. Poista kerääntynyt ruoho ja liika kontaktinastojen ja -nauhojen ympäriltä säännöllisesti, jotta varmistat, että Landxcape™:n lataus onnistuu joka kerta.

8.3 Akkukesto

Landxcape™-ruohonleikkurin sydän on sen 20 voltin litium-ioniakku. Varastoi akku asianmukaisesti niin, että se on täysin ladattu ja pidetty viileässä ja kuivassa paikassa.

HUOMAA: Landxcape™-robotin suositeltu käyttölämpötila on välillä 0–55°C.

Landxcape™ in akkukesto riippuu useista tekijöistä, kuten:

- Kasvukauden pituus alueellasi.
- Kuinka monta tuntia Landxcape™ leikkaa nurmikkoa päivittäin.
- Akun ylläpito varastoinnin aikana.

Landxcape™ voidaan ladata manuaalisesti ilman kehäjohtoa.

1. Liitä latausalusta sopivaan virtalähteeseen. Latausalustan vihreä valo syttyy.
2. Telakoi Landxcape™ manuaalisesti latausalustaan Landxcape™ kytkettynä pois päältä. (Katso Kuva 0)
3. Vihreä valo välkkyvä latausasemassa, Landxcape™ alkaa latautua.

8.4 Säilytys talvella

Landxcape™ kestää pitempään ja pysyy toimintakuntoisena, jos se säilytetään asianmukaisesti talven ajan. Vaikka laite onkin vankka, suosittelemme, että laitat Landxcape™-ruohonleikkurin talvisäilöön autotalliin tai vajaan.

Ennen kuin laitat Landxcape™-ruohonleikkurin talvisäilöön, varmista että:

- puhdistat Landxcape™:n perusteellisesti,
- lataat akun täyteen,
- kytket ruohonleikkurin Off (Pois) -asentoon.

Akkukeston maksimoimiseksi on suositeltavaa ladata akku täyteen ennen sen varastointia talven ajaksi.



VAROITUS: Suojaa Landxcape™-robotin alapuoli vedeltä. ÄLÄ KOSKAAN varastoi Landxcape™-robotia ylösalaisin ulkona.

Kehäjohtoon voi jättää maahan, mutta sen päät tulee suojata esim. rasvaa sisältävällä peltitökillä. Jos latausalusta jätetään talveksi ulos, jätä se liittämättä virtalähteeseen.

HUOM: Kun Landxcape™ otetaan uudelleen käyttöön talven jälkeen, varmista, että latausliuskat ja kontaktinastat ovat puhtaita. Puhdistukseen kannattaa käyttää hienoa hiomakangasta.

8.5 Akun vaihto



VAROITUS: Paina ON/OFF (Päälle/Pois) -näppäin OFF (Pois) -asentoon, ennen kuin aloitat mitään säätöä, vaihtoa tai korjausta.

Sammuta Landxcape™ ennen terien vaihtoa. Käytä suojakäsineitä.

Jos akku pitää vaihtaa, toimi seuraavasti:

1. Käännä Landxcape™ varovasti ylösalaisin.
2. Poista akkukannen ruuvia. Irrota akun kansi. (Katso Kuva P1)
3. Nosta vanha akku ulos varovaisesti. Paina salpaa ja vapauta liittimet. (Katso Kuva P2)



























HUOM: Älä vedä kaapeleista. Pidä kiinni liittimistä ja vapauta salpa.

4. Kytke uusi alkuperäinen akku kiinnittämällä liittimet yhteen, kunnes se lukkiutuu paikalleen. (Katso Kuva P3, P4)
5. Asenna akku kuvassa näytetyllä tavalla. (Katso Kuva P5) Aseta kansi takaisin paikalleen ja kiinnitä tiukasti ruuveilla.



9. Toimintoviestit

Näyttö	Viesti	Toiminta
	Sade viivästys aktivoitu.	Toimenpiteitä ei tarvita.

10. Virheviestit



Näyttö	Syy	Toiminta
- E 1 -	Landxcape™ on sen toiminta-alueen ulkopuolella.	<ol style="list-style-type: none"> Jos Landxcape™ on todella alueensa ulkopuolella: Kytke virta pois kytkemällä, vie Landxcape™ alueen sisäpuolelle. Kytke virta päälle kytkemällä. Paina  ja paina sitten . Jos Landxcape™ on alueensa sisäpuolella, tarkista, että LED latausasemassa on vihreä. Jos näin ei ole, tarkista, että latausalusta on liitetty laturiin oikein ja että laturi on liitetty sopivaan pistorasiaan. Jos näin on, se tarkoittaa, että kehäjohtoon päät on kiinnitetty väärin ja sinun tarvitsee vaihtaa ne. Latausaseman punainen valo syttyy, että kehäjohto on kiinnitetty oikein latausalustan kiinnikkeisiin. Jos ongelma ei poistu, tarkista, ettei kehäjohto ole leikkautunut poikki.
- E 2 -	Pyörän moottori jumissa	<ol style="list-style-type: none"> Kytke virta pois kytkemällä; vie Landxcape™ alueelle. Kytke virta päälle kytkemällä. Paina  ja paina sitten . Jos virheviesti näkyy edelleen, sammuta laite. Käännä Landxcape™ ylösalaisin ja tarkista estääkö jokin pyöriä pyörimästä. Poista mahdolliset tukokset, käännä Landxcape™ oikein päin ja kytke virta päälle. Paina  ja paina sitten .
- E 3 -	Terälevy jumissa	<ol style="list-style-type: none"> Kytke virta pois kytkemällä. Käännä Landxcape™ ylösalaisin ja tarkista, onko laitteen alla jotakin, joka estää terälevyä pyörimästä. Poista mahdollinen tukos. Käännä Landxcape™ oikein päin ja vie alueelle, jossa ruoho on lyhyttä tai säädä leikkauskorkeutta; Kytke virta päälle kytkemällä. Paina  ja paina sitten .
- E 4 -	Landxcape™ on jumissa.	<ol style="list-style-type: none"> Kytke virta pois kytkemällä; Vie Landxcape™ alueelle, jossa ei ole esteitä. Kytke virta päälle kytkemällä. Paina  ja paina sitten . Jos virheviesti näkyy edelleen; sammuta laite; käännä Landxcape™ ylösalaisin. Tarkista estääkö jokin pyörien pyörimisen. Poista mahdolliset tukokset, käännä Landxcape™ oikein päin ja kytke virta päälle. Paina  ja paina sitten .
- E 5 -	Landxcape™ on nostettu ylös.	<ol style="list-style-type: none"> Kytke virta pois kytkemällä. Siirrä Landxcape™ alueelle, jolla ei ole esteitä, kytke virta päälle kytkemällä. Paina  ja paina sitten . Jos virheviesti näkyy edelleen, sammuta laite, Käännä Landxcape™ ylösalaisin ja tarkista estääkö jokin etupyörien pyörimisen. Poista mahdolliset vieraat esineet, käännä Landxcape™ oikein päin ja kytke virta päälle. Paina  ja paina sitten .
- E 6 -	Landxcape™ on ylösalaisin.	Käännä Landxcape™ oikein päin. Paina  ja paina sitten  .
- E 7 -	Akkuvirhe	<ol style="list-style-type: none"> Tarkistaakunilämpötila Jos lämpötila on liian korkea, odota kunnes se on jäähtynyt. Paina  ja paina sitten . Akunvaihto Uudelleenkäynnistä Landxcape™. Paina  ja paina sitten . Jos virhe toistuu jatkuvasti, yritä muuttaa työaikataulua.
- E 8 -	Landxcape™ lla kestää liian kauan aikaa palata lataus paikkaan.	Aseta Landxcape™ käsin latausalustaan lataukseen. Kun Landxcape™ on täyteen ladattu, paina  ja paina sitten  . Katso asennusohje.
- E 9 -	Tämä voi johtua siitä, että reitittimessä ei ole virtaa tai koska vaihdoit Wi-Fi-reitittintä tai verkkopalveluiden tarjoajaa.	Muodosta Landxcapen™ yhteys uudelleen siihen Wi-Fi-verkkoon, johon se on alun perin pariliitetty. Jos tämä ei ole mahdollista, ota yhteyttä asiakaspalveluun.
- EE -	Tuntematonvirhe.	Uudelleenkäynnistä Landxcape™. Paina  ja paina sitten  . Jos virheilmoitus näkyy edelleen, ota yhteyttä huoltoon.



HUOMAUTUKSIA

- Ennen kuin kytket virran päälle, tarkista, että Landxcape™ on alueen sisäpuolella. Jollei ole, viesti "- E ; -" tulee näkyviin. Tämä viesti tulee myös näkyviin, kun Landxcape™ on käynnistettäessä kehäjohdon päällä.
- Jos jostain syystä, esim. juhlien tai lasten leikkien vuoksi, haluat pysäköidä Landxcape™-ruohonleikkurin latausalustalle: Paina  ja paina sitten . Landxcape™ siirtyy latauspaikalleen ja pysyy siellä. Tai sulje Landxcape™ painamalla  painiketta.
- Jos virhe toistuu usein samalla nurmikon alueella, ongelman syy voi olla kehäjohdossa. Katso aiemmat asennusohjeet ja tarkista asennukseksi sen avulla.
- Jos nurmikosi on jaettu kahteen erilliseen alueeseen, joita yhdistää alle 1 metrin levyinen käytävä, latausasema ei kata niistä toista. Kun Landxcape™:stä loppuu virta, vie se käsin latausasemaan, jolloin lataus alkaa.
- Jos Landxcape™ toimii epätavallisesti, kokeile käynnistää se uudelleen. Jos ongelmaa ei saada ratkaistua, kokeile auttaako akun irrotus ja takaisinasennus. Jos ongelma ei ratkea, ota yhteyttä Landxcape™-huoltoon tai -jälleenmyyjään apua varten.
- Älä pese konetta korkeapainepesurilla. Se voi vahingoittaa akkua tai konetta.

11. Vikaoireita

Jos Landxcape™ ei toimi oikein, toimi seuraavan vianetsintäoppaan ohjeiden mukaisesti. Jos vika ei korjaudu, ota yhteys jälleenmyyjään.

Oire	Syy	Toimenpide
Latausaseman LED-valo ei syty.	Latausasema ei saa virtaa.	Tarkista, että virtajohto on liitetty laturiin oikein ja että laturi on liitetty sopivaan pistorasiaan.
Latausaseman punainen valo syttyy.	Kehäjohtoa ei ole liitetty.	Tarkista, että kehäjohto on liitetty latausalustaan oikein. Tarkista, että kehäjohdossa ei ole katkoja tai murtumia.
Landxcape™ käynnistyy, mutta terälevy ei liiku.	Landxcape™ etsii latausalustaa (Ellet paina  ja paina sitten  , jolloin se siirtyy latausasemaan).	Tämä on normaalia, Landxcape™ on latauksen tarpeessa. Terälevy ei pyöri, kun ruohonleikkuri etsii latausasemaa automaattisesti.
Landxcape™ tärisee	Terät voivat olla vahingoittuneet. Tarkista terälevyn kunto.	Tarkista terät ja vaihda ne tarvittaessa. Puhdista liika ja vieraat esineet teristä ja terälevyistä.
Ruoho leikkautuu epätasaisesti	Landxcape™ ei työskentele päivittäin riittävästi.	Lisää tunteja leikkausaikaan.
	Leikattava alue on liian suuri.	Kokeile leikattavan alueen koon pienentämistä tai lisää leikkausaikaan tunteja.
	Terät ovat tylsiä	Vaihda kaikki terät ja ruuvit pitääksesi terälevyn tasapainossa.
	Leikkauskorkeus on asetettu liian matalaksi ruohon korkeuteen nähden.	Nosta leikkauskorkeutta ja vähennä sitä sen jälkeen vähitellen.
	Ruohoa tai muuta on kietoutunut terälevyn ympärille.	Tarkista terälevy ja poista ruoho tai muut esineet.
	Ruohoa on kertynyt terälevylle tai moottorirunkolaatikkoon.	Varmista, että terälevy pyörii helposti. Jos on tarpeen, voit irrottaa terälevyn ja poistaa roskat.
Landxcape™ on alueensa sisäpuolella, mutta näytössä lukee "- E ; -" ja LED on vihreä.	Kehäjohdon päät on kiinnitetty virheellisesti.	Käännä kehäjohdon päät.
	Rajoituskaapeli on rikki.	Korjaavaurioitunut rajoituskaapeliliittimillä.
Latausaika on paljon enemmän kuin nimellinen latausaika.	Latausnauhan likaantumisenesta johtuva huono kontakti.	Puhdista liinalla latausalustan kontaktinavat ja ruohonleikkurin latausnauha.
	Lataamisen suojausohjelma on aktivoitunut korkean lämpötilan johdosta.	Aseta latausalusta varjoon ja odota, kunnes lämpötila on jäähtynyt.
Ruohonleikkuri ei lataudu.	Latausasema ei saa virtaa.	Tarkista, että virtajohto on liitetty laturiin oikein ja että laturi on liitetty sopivaan pistorasiaan.
	Ei toimi oikein manuaalisen latauksen aikana.	Katso käyttöohjeen manuaalinen lataus kohdassa 7.3.
Landxcape™ in käyttöajat ovat alkaneet lyhentyä latausten välillä.	Jotakin on juuttunut terälevyyn.	Irrota terälevy ja puhdista se. Ruoho on liian korkea ja liian paksua.
	Landxcape™ tärisee voimakkaasti.	Tarkista terälevy ja terät, poista ruoho tai muut esineet.
	Akkua voi olla lopussa tai vanha.	Vaihda uusi akku.

Landxcape™ ei käy oikeaan aikaan.	Kelloa ei ole asetettu oikeaan aikaan.	Aseta kello oikeaan aikaan, katso kappale 4.3.
	Ohjelmoidut leikkausajat Landxcape™:lle eivät ole oikein.	Muuta nurmikon leikkauksen alkamis- ja loppumisajat.
	Landxcape™ on kiinnitetty latausalustaan manuaalisesti.	Paina  ja paina sitten  .
	Akku ei lataudu, kun sen lämpötila nousee yli 55°C kuumalla säällä.	Odot, kunnes akku on jäähtynyt.
Landxcape™ ei pysty telakoitumaan oikein latausalustaan	Ympäristövaikutuksia.	Käynnistä Landxcape™ uudelleen.
	Roskien aiheuttama huono yhteys latausnauhassa.	Puhdista liinalla latausalustassa sijaitsevat latausnavat ja Landxcape™:ssä sijaitseva latausnauha.
Latausaseman vihreä valo syttyy, ennen kuin lataus on valmis.	Latausasema on ylikuumentunut.	Aseta latausalusta varjoon ja odota, kunnes lämpötila on jäähtynyt.
Landxcape™ toimii kehäjohdon ulkopuolella.	Rajalankaan on asennettu teräviä kulmia.	Varmista, että rajalangan kulmat ovat tasaisia.
Landxcape™ ei leikkaa aluetta kehäjohtovyöhykkeen sisäpuolella.	Leikkausalue on suurempi kuin Landxcape™:n suurin sallittu leikkausalue.	Pienennä leikkausaluetta tai käytä Landxcape™ suuremmalla sallitulla leikkausalueella.
Landxcape™ peruuttaa tai pyörii epäsäännöllisesti lähellä kehäjohtoa.	Toisen Landxcape™:n kehäjohto tai toisen merkkinen robottinurmikonleikkuri on sijoitettu liian lähelle.	Varmista, että Landxcape™:n kehäjohto on vähintään 1 metrin päässä naapurin kehäjohtosta.
	Märissä olosuhteissa kehäjohdon sähkösignaali saattaa vuotaa, jos johto on liitetty tai korjattu.	Tarkista kehäjohdon liitokset. Eristä, jotta liitäntä on täysin vedenkestävä.
	Kehäjohdon sähkösignaali vuotaa rikkiäisen erityksen vuoksi.	Korjaa vaurioitunut kehäjohdon eristys eristysteipillä.
Landxcape™:n pyörät liukuvat tai vahingoittavat nurmikkoa.	Landxcape™:n alle voi olla juuttunut vieraita esineitä, kuten oksia ja risuja.	Poista vieraat esineet Landxcape™:n alta.
	Nurmikko on liian märkä.	Odot, kunnes nurmikko on kuivunut.
Landxcape™ ohittaa kehäjohdon nopeuden takia alamäkeen mennessään.	Kehäjohto on asetettu rinteeseen, joka on jyrkempi kuin 17 % (10°).	Aseta kehäjohto muualle kuin rinteeseen, joka on jyrkempi kuin 17 % (10°). Katso lisätietoja asennusoppaasta.
	Ohjelmiston päivitys epäonnistui.	Yritä uudelleen kohdan "Ohjelmiston päivitys" mukaisesti.
Landxcape™ pyörii ympyrää, kääntyy oikealle tai vasemmalle, vaikka sen edessä ei ole mitään esteitä.	Toisen Landxcapen™ tai toisen robottiruohonleikkurin kehäjohto on sijoitettu liian lähelle.	että Landxcape™-leikkurisi kehäjohto on vähintään 1 metrin päässä naapurin kehäjohtosta. Jos ongelmaa ei voi ratkaista, ota yhteyttä Landxcape™-huoltoon avun saamiseksi.
Ruohonleikkurin näppäimistö ei toimi.	Näppäimistö on vahingoittunut.	Käynnistä Landxcape™ uudelleen. Jos ongelma ei ratkea, paina On/Off-näppäintä 10 sekuntia ja käynnistä sitten Landxcape™ uudelleen. Jos ongelmaa ei voi ratkaista, ota yhteyttä Landxcape™-huoltoon avun saamiseksi.
	Huono yhteys ohjauspaneelin ja emolevyn välisessä kaapelissa tai kaapeli on vahingoittunut.	
	Näppäimistö täytyy nollata.	
Leikkuri ei väistä esteitä.	Toisen Landxcapen™ tai toisen robottiruohonleikkurin kehäjohto on sijoitettu liian lähelle.	että Landxcape™-leikkurisi kehäjohto on vähintään 1 metrin päässä naapurin kehäjohtosta. Jos ongelmaa ei voi ratkaista, ota yhteyttä Landxcape™-huoltoon avun saamiseksi.
	Este on matalampi kuin 10 cm.	Tämä on normaalia.

Ympäristön suojele



Romutettuja sähkölaitteita ei saa heittää pois talousjätteen mukana. Toimita ne kierrätyspisteeseen. Lisätietoja kierrätyksestä saa paikallisilta viranomaisilta tai jälleenmyyjältä.

Tekniset tiedot

Type **LX835 LX835i LX910 (8/9 - koneen määrytykset, esimerkki Nurmikon leikkausroboti)**

	LX835	LX835i	LX910
Nimellisjännite	20V Max. *		
Nopeus kuormittamattomana (/min)	2800		
Leikkuuala (m ²)	800		1000
Leikkaushalkaisija (cm)	18		
Leikkauskorkeus (mm)	30-60		
Leikkauskorkeusasennot	4		
Maks. rinne	35% (20°)		
Akkutyyppe	Lithium-ion		
Akkumalli	LA0007		
Latausaika noin (min)	105		
Laturimalli	LA8001 / LA8002		
Laturiluokitus	Syöttö: 100-240V~50/60Hz, 38W, Anto: 20V , 1.5A		
Koneen paino (kg)	8.3		
APP	N	Y	N
Sadetunnistin	Y		
Suojausaste	III		
Induktiivisen silmukajärjestelmän taajuuskaista	77 Hz		
Suurin induktiivisen silmukajärjestelmän RF-teho	82 dBμA/m		
WiFi-taajuusalueet	/	2400-2483.5 MHz	/
WiFi suurin lähetysteho	/	20 dBm	/

*Jännite mitattu ilman työkuormaa. Ensimmäinen akkujännite saavuttaa maksimissaan 20 voltia. Nimellisjännite on 18 voltia.

Melupäästöt

	LX835	LX835i	LX910
Painotettu äänenpaine	$L_{pA} = 40.6 \text{ dB (A)}$ $K_{pA} = 3.0 \text{ dB(A)}$	$L_{pA} = 40.6 \text{ dB (A)}$ $K_{pA} = 3.0 \text{ dB(A)}$	$L_{pA} = 40.6 \text{ dB (A)}$ $K_{pA} = 3.0 \text{ dB(A)}$
Painotettu ääniteho	$L_{wA} = 60.6 \text{ dB (A)}$ $K_{wA} = 3.0 \text{ dB(A)}$	$L_{wA} = 60.6 \text{ dB (A)}$ $K_{wA} = 3.0 \text{ dB(A)}$	$L_{wA} = 60.6 \text{ dB (A)}$ $K_{wA} = 3.0 \text{ dB(A)}$

Käytä kuulosuojaimia, kun äänenpaine on yli

80dB(A)

Tiettyä määrää melua laitteesta ei voi välttää. Jatkuvaa kovaaäänistä työskentelyä tulee rajoittaa. Pidä lepotaukoja, ja työtunnit tulee rajoittaa minimiin. Käytä kuulosuojaimia ja lähellä työskentelevien henkilöiden tulee myös tarpeen mukaan käyttää kuulosuojaimia.

Lisävarusteet

	LX835	LX835i	LX910
Ruuvia	9	9	9
Latausalusta	1	1	1
Latausalustan kiinnitysnaulaa	8	8	8
Kehäjohtoa	180m	180m	180m
Johdon kiinnikettä	250	250	250
Kuusiokulma-avain	1	1	1
Kehäjohdon etäisyysmitta	2	2	2
Terää	9	9	9
Liitin	2	2	2
Akkuyksikkö (LA0007)	1	1	1
Laturi (LA8001 / LA8002)	1	1	1

On suositeltavaa hankkia yllä luetellut alkuperäiset lisävarusteet samasta liikkeestä kuin itse laite. Katso lisätietoja lisävarusteen pakkauksesta. Saat neuvoja liikkeen henkilökunnalta.

VAATIMUSTENMUKAISUUSVAKUUTUS

Me,
Positec Germany GmbH
Postfach 32 02 16, 50796 Cologne, Germany

Ilmoita Positecin puolesta, että tuote
Kuvaus **Nurmikon leikkausrobotti**
Tyyppi **LX835 LX835i LX910 (8/9 - koneen määrittelykset, esimerkki Nurmikon leikkausrobotti) (Sarjanumero on sijoitettu takasivulle) akkulaturin LA8001 / LA8002 ja latauspisteen LA3001**
Tehtävä **Ruohon leikkaaminen**

On seuraavien direktiivien mukainen,
2006/42/EC, 2014/30/EU, 2014/35/EU, 2011/65/EU&(EU)2015/863, 2000/14/EC ja sen lisäys 2005/88/EC, 2014/53/EU

2000/14/EC ja sen lisäys 2005/88/EC

- Yhdenmukaisuuden arviointi **liitteen V mukaisesti**
- Mitattu äänenvoimakkuuden taso **60.6 dB (A)**
- Ilmoitettu taattu äänenvoimakkuuden taso **63 dB (A)**

Asiaankuuluva viranomainen
Nimi: MiCOM Labs Inc., Notified Body Number 2280
Osoite: MiCOM Labs Inc., 575 Boulder Court, Pleasanton, California
94566, USA
Sertifiointinumero: SGSA99-EU

Yhdenmukaisuusstandardit,
EN 60335-1:2012+A11:2014+A13:2017+A1:2019+A14:2019+A2:2019+A15:2021, EN 50636-2-107:2015+A1:2018+A2:2020+A3:2021, EN 60335-2-29:2004+A2+A11:2018, EN 62233:2008, EN IEC 62311:2020, EN IEC 55014-1:2021, EN IEC 55014-2:2021, EN IEC 61000-3-2:2019+A1:2021,

EN 61000-3-3:2013+A1:2019+A2:2021, EN ISO 3744:2005, EN 301 489-1 V2.2.3, EN 301 489-3 V2.1.1, EN 301 489-17 V3.2.4, EN 300 328 V2.2.2, EN 303 447 V1.1.1

Henkilö, joka on valtuutettu laatimaan teknisen tiedoston,
Nimi Marcel Filz
Address Positec Germany GmbH
Postfach 32 02 16, 50796 Cologne, Germany

2022/12/22
Allen Ding
Apulais Pääinsinööri, testaus ja sertifiointi
Positec Technology (China) Co., Ltd.
18, Dongwang Road, Suzhou Industrial
Park, Jiangsu 215123, P. R. China

1. Produktsikkerhet

1.1 Generelle og spesifikke sikkerhetsadvarsler

 **ADVARSEL: Les gjennom alle advarslene og alle anvisningene.** Hvis advarslene og anvisningene ikke følges, kan det forårsake elektriske støt, brann og/eller alvorlige skader.

Les nøye gjennom anvisningene for trygg bruk av maskinen.

Ta vare på alle advarsler og anvisninger slik at du kan lese dem senere.

- Dette produktet er ikke ment for bruk av personer (også barn) med begrensede fysiske, sensoriske eller mentale funksjonsevner, eller som mangler erfaring eller kunnskaper, hvis de ikke blir passet på eller har fått opplæring i bruk av produktet av en person som er ansvarlig for deres sikkerhet.
- Barn bør holdes under oppsyn for å være sikker på at de ikke leker med produktet.
- Batteriet i denne enheten kan bare byttes ut av dyktig personell.
ADVARSEL: For å lade batteriet, bruk bare den flyttbare strømforsyningsenheten som følger med enheten.

**VIKTIG!
LES NØYE FØR BRUK
TA VARE PÅ TIL SENERE BRUK**

RUTINER FOR TRYGG BRUK OPPLÆRING

- a) Les nøye gjennom anvisningene. Vær sikker på at du forstår anvisningene, og er fortrolig med knappene og hvordan produktet skal brukes på riktig måte.
- b) Ikke la personer som ikke kjenner anvisningene, eller barn, bruke produktet. Lokale bestemmelser kan angi aldersgrense for bruk.
- c) Brukeren er ansvarlig for ulykker eller fare andre personer utsettes for, på sin eiendom.

Forberedelser

- a) Kontroller at installeringen av grensetråden er gjort iht. anvisningene.
- b) Foreta jevnlig inspeksjoner av området der produktet skal brukes, og fjern alle steiner, pinner, ledninger, bein og andre fremmedlegemer.

- c) Se etter skader eller slitasje på bladene, bladskruene og kuttemontering med jevne mellomrom. Bytt ut hele settene av slitte eller skadde blader og skruer for å sikre at de er balansert.
- d) Multispindelprodukter bør håndteres forsiktig, fordi et roterende blad kan få andre blader til å rotere.
- e) ADVARSEL Produktet skal aldri brukes med defekt beskyttelse, eller uten sikkerhetsenheter.

BRUK

1. GENERELT

- a) Produktet skal aldri brukes med defekt beskyttelse, eller uten sikkerhetsenheter som for eksempel deflektorer, på plass.
- b) Hender og føtter skal ikke komme nær eller under roterende deler. Aldri kom nær utslippsåpningen.
- c) Aldri løft eller bær et apparat med motoren i gang.
- d) Bruk deaktiveringssenheten på maskinen
 - før noe som blokkerer fjernes.
 - før du kontrollerer, rensar eller arbeider med apparatet.
- e) Det er ikke tillatt å endre på originalutformingen av robotgressklipperen. Alle endringer gjøres på egen risiko.
- f) Start robotgressklipperen iht. anvisningene. Når hovedbryteren er på må hender og føtter holdes i trygg avstand fra de roterende bladene. Du må aldri ha hender eller føtter under gressklipperen.
- g) Robotgressklipperen skal aldri løftes eller bæres når hovedbryteren er på.
- h) Personer som ikke vet hvordan robotgressklipperen fungerer eller virker, skal ikke bruke den.
- i) Ikke legg noe på toppen av robotgressklipperen eller ladestasjonen.
- j) Robotgressklipperen skal ikke brukes hvis bladskive eller konstruksjon er defekt. Den bør heller ikke brukes hvis blader, skruer, muttere eller kabler er skadet.
- k) Slå alltid av robotgressklipperen med hovedbryteren når du ikke skal bruke den. Robotgressklipperen kan bare startes når hovedbryteren er på og riktig PIN-kode er skrevet inn.
- l) Hold hender og føtter vekke fra roterende blader. Plasser aldri hendene eller føttene nærme eller

- under kroppen når robotgressklipperen er i drift.
- m) Unngå å bruke maskinen og utstyret under dårlige værforhold, spesielt om det finnes risiko for lyn.
 - n) Ikke rør farlige bevegelige deler før de har stanset helt opp.
 - o) For maskiner som brukes i fellesområder, skal advarselsskiltene plasseres rundt arbeidsområdet av maskin. De skal vise innholdet i følgende tekst:



ADVARSEL! Automatisk gressklipper! Hold deg vekk fra maskinen! Overvåke barn!

2. I TILLEGG, NÅR PRODUKTET GÅR AUTOMATISK

- a) Ikke la maskinen gå uten oppsyn hvis du vet at det er kjæledyr, barn eller andre personer i nærheten.

VEDLIKEHOLD OG LAGRING



ADVARSEL! Når gressklipperen er snudd oppned, skal hovedbryteren alltid være av.

Hovedbryteren skal være av når du gjør noe under den, som rengjøring eller bytting av blader.

- a) Pass på at alle muttere, bolter og skruer er godt festet slik at produktet kan brukes på en trygg måte.
- b) Sjekk robotgressklipperen hver uke og bytt ut slitte eller skadde deler, av sikkerhetshensyn.
- c) Spesielt bladene og bladskiven må sjekkes for skader. Bytt om nødvendig ut alle blader og skruer samtidig, slik at de roterende delene er balansert.
- d) Kontroller at det bare brukes kuttedeler av riktig type.
- e) Kontroller at batteriet lades med riktig lader anbefalt av produsenten. Feil bruk kan føre til elektrisk støt, overoppheting eller lekkasje av etsende væske fra batteriet.
- f) Hvis elektrolytt lekker ut, skyl med vann/ nøytraliserende middel, og oppsøk lege hvis det kommer i kontakt med øynene, osv.
- g) Service på produktet skal foretas i henhold til produsentens anvisninger.

Anbefaling

Å koble maskinen og/eller utstyret kun til en strømforsyning som er beskyttet med en jordfeilbryter (RCD) som slår ut ved strøm på mer enn 30 mA.

Restrisiko

For å unngå skade brukes vernehansker når knivene skiftes.

Transport

Bruk originalemballasjen når robotgressklipperen skal fraktes over lengre avstander.

Slik beveger du deg trygt fra eller innenfor arbeidsområdet:

- a) Trykk på STOP-tasten for å stoppe gressklipperen. Du velger en firesifret PIN-kode når du starter gressklipperen første gang.
- b) Slå alltid av robotgressklipperen hvis den skal bæres.
- c) Gressklipperen skal bæres ved å holde i håndtaket på fronten av den. Bær gressklipperen med bladskiven pekende vekk fra kroppen.

RF eksponeringskrav

For å tilfredsstille RF-eksponeringskrav, bør en separasjonsavstand på 200mm eller mer opprettholdes mellom denne enheten og personer under enhetsoperasjon.

For å sikre overholdelse anbefales ikke operasjoner på nærmere enn denne avstanden. Antennen som brukes til denne senderen, må ikke plasseres sammen med andre antenner eller sendere.

Sikkerhetsadvarsler for batteripakke inne i verktøyet

- a) Ikke demonter, åpne eller riv opp sekundære celler eller batteripakker.**
- b) Ikke kortslutt en celle eller en batteripakke. Ikke oppbevar celler eller batteripakke løst i en boks eller skuff hvor de kan kortslutte hverandre eller bli kortsluttet av andre metallgjenstander.** Når batteripakken ikke er i bruk skal den holdes adskilt fra andre metallgjenstander som binders, mynter, nøkler, spiker, skruer eller andre små metallobjekter. Kortslutning av batteriet kan forårsake skader eller brann.
- c) Ikke utsett celler eller batteripakke for varme eller ild. Unngå oppbevaring i direkte sollys.**
- d) Ikke utsett celler eller batteripakke for mekanisk støt.**
- e) Hvis du opplever cellelekkasje, ikke la væsken komme i kontakt med huden eller øynene. Dersom kontakt har oppstått, vask området med rikelige mengder vann og oppsøk medisinsk hjelp.**
- f) Hold batteripakken ren og tørr.**

- g) Bruk kun batterilader spesifisert av Landxcape™. Bruk ikke andre ladere enn de som er levert for bruk med utstyret.**
- h) Ikke bruk batteripakker som ikke er beregnet for bruk sammen med utstyret.**
- i) Hold batteripakken utenfor barns rekkevidde.**
- j) Ta vare på den originale bruksanvisningen for fremtidig bruk**
- k) Kvitt deg med produktet på forsvarlig måte.**
- l) Ikke bland batterier av forskjellig produksjon, kapasitet, størrelse eller type i enheten.**
- m) Hold batteriet unna mikrobølger og høyt trykk.**

Brukerhåndboks krav for trådløst produkt

- a) Bruk av denne enheten er underlagt følgende to betingelser:
 - (1) Denne enheten kan ikke forårsake skadelig interferens, og
 - (2) denne enheten må akseptere all interferens som mottas, inkludert interferens som kan forårsake uønsket drift.
- b) Forsiktig: Endringer eller modifikasjoner av denne enheten som ikke er uttrykkelig godkjent av parten som er ansvarlig for samsvar, kan ugyldiggjøre brukerens rett til å bruke utstyret.
- c) **NMERK:** Dette utstyret genererer, bruker og kan utstråle radiofrekvensenergi, og hvis det ikke installeres og brukes i samsvar med instruksjonene, kan det forårsake skadelig interferens for radiokommunikasjon. Det er imidlertid ingen garanti for at interferens ikke vil oppstå i en bestemt installasjon. Hvis dette utstyret forårsaker skadelig interferens for radioeller TV-mottak, noe som kan fastslås ved å slå utstyret av og på, oppfordres brukeren til å prøve å korrigere interferensen med ett eller flere av følgende tiltak:
 - Reorienter eller flytt mottakerantennen.
 - Øk avstanden mellom utstyret og mottakeren.
 - Koble utstyret til en stikkontakt på en annen krets enn den mottakeren er koblet til.
 - Konsulter forhandleren eller en erfaren radio/ TV-tekniker for å få hjelp.

2. Informasjon om Landxcape™



ADVARSEL – robotgressklippere kan være farlige hvis de brukes på feil måte.

Les nøye gjennom bruksanvisningen og pass på at du forstår innholdet før du bruker robotgressklipperen.



ADVARSEL - hold deg på god avstand fra maskinen når du bruker den.



ADVARSEL – Slå gressklipperen av før du utfører arbeide på eller løfter maskinen.



ADVARSEL – ikke ri på maskinen.



Må ikke brennes



Hvis det ikke håndteres på riktig måte, kan batteriet komme inn i vannsyklusen, noe som kan forårsake skade på økosystemet. Ikke kast brukte batterier som usortert kommunalt avfall.



Litiumionbatteri Som er merket med symbolene knyttet til "separat samling" av alle batteripakker og batteripakker. Det blir deretter resirkulert eller fjernet for å redusere miljøbelastningen. Batteripakken kan være skadelig for miljøet og menneskers helse fordi det inneholder skadelige stoffer.



Ikke vask maskinen med en høytrykksspyler



Klasse III apparat



Avfall etter elektriske produkter må ikke legges sammen med husholdningsavfall. Vennligst resirkuler avfallet der dette finnes. Undersøk hos de lokale myndighetene eller en detaljist for resirkuleringsråd.



Les bruksanvisningen



Avtakbar forsyningseenhet

2. Komponentliste

1. LAESTRIPE
2. STOPP-TAST
3. KLIPPEHØYDEJUSTERINGSHÅNDTAK
4. REGSENSO
5. BAKRE FØRERHJUL
6. SKJ/ÆREBLAD
7. FORHJUL
8. USB-PORT
9. BATTERIPAKKE *
10. DREIESKIVE MED SKJ/ÆREBLAD
11. HÅNDTAK
12. PÅ/AV-TAST
13. HJEM-KNAPP
14. KNOTT
15. START-TASTEN
16. VISNING
17. LADESTABEL
18. LADEBASE
19. KONTAKTPINNER
20. STRØMADAPTER
21. TRÅDPLUGGER
22. GRENSETRÅD
23. FESTESPIKER FOR LADEBASEN
24. AVSTANDSHOLDER TIL GRENSETRÅD
25. SEKSKANTNØKSEL
26. KØBLING

*Tilbehør som er beskrevet og illustrert i bruksanvisningen inngår ikke alltid i leveransen.

Formålmessig bruk

Dette produktet er beregnet for gressklipping på private eiendommer. Den er konstruert for å klippe plenen regelmessig, slik at du får en penere plen en noen gang før. Avhengig av hvor stor plenen er, kan du programmere Landxcape™ til å arbeide når som helst eller med jevne mellomrom. Den er ikke ment for graving, feiing eller snørydding.

3. Kontrollpanel

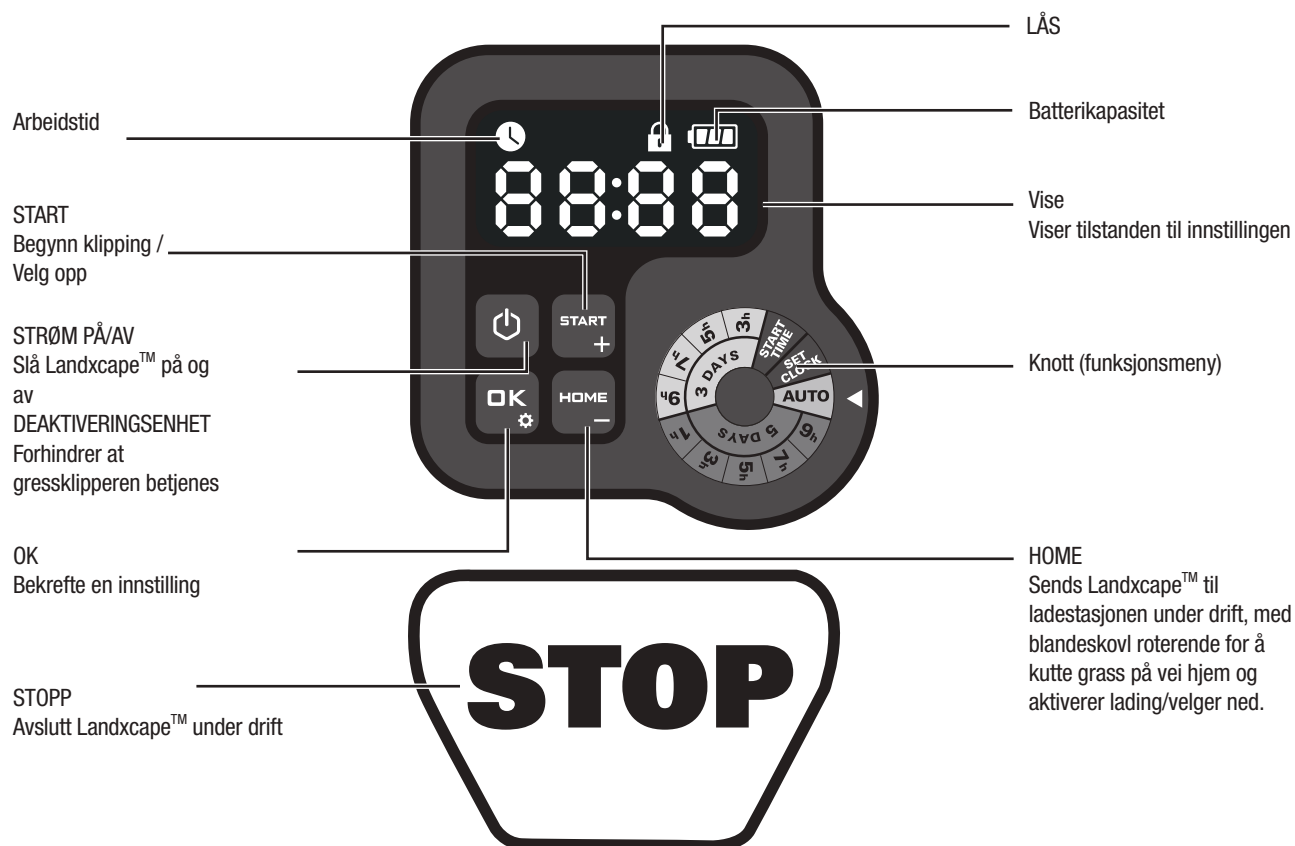





RESERVE SIDE :
Landxcape™ er ikke i arbeid

SØVN SIDE:
Ikonet  vises.
Landxcape™ er fulladet og er ikke i
arbeidstiden

Start

- 1) Etter montering av grensetråden kan du begynne å bruke Landxcape™ (Vennligst se intallasjonsveiledningen for montering av grensetråden).
- 2) Trykk på  til Landxcape™ slås på. For første gang, skriv inn standard PIN-kode 0000 ved å trykke  for fire ganger når nummer 0 blinker. (PIN-koden kan endres, se "4.3 Innstilling")

MERK: Landxcape™ slås av hvis den ikke mottar noen input innen 30 sekunder etter at den er slått på. Hvis du angir feil PIN-kode tre ganger, vil Landxcape™ vil heve alarmen "di-di" og deretter slå av.

- 3) Trykk , og trykk deretter  for å starte plenklippingen.
- 4) Trykk på  deretter  å gjøre Landxcape™ gå til ladestasjonen, med blandeskivl som roterer for å kutte grass på vei hjem. Landxcape™ vil arbeide kontinuerlig helt til batteriet er svakt, da den vil returnere til ladestasjonen. Når ladingen er ferdig, vil Landxcape™ automatisk gjenoppta klippingen eller den vil forbli i ladestasjonen i henhold til klippeplanen.

MERK: Når Landxcape™ slås på, erklæres alle lysene på skjermen og slås av. Sjekk om det er noe lys skadet. Det anbefales å hytte skjermen med hånden når utelyset blir for sterkt.

4. Forstå Landxcape™

Vi vil gjerne få gratulere deg med din nye Landxcape™ og et bekvemringsfritt liv med automatisk gressklipping. Nedenfor skal vi hjelpe deg med å forstå hvordan Landxcape™ tenker.



4.1 Hvordan vet Landxcape™ hva som skal klippes?

Landxcape™ velger retning helt tilfeldig, og gjentar aldri et klippemønster. Den sikrer at hele plenen klippes jevnt uten å etterlate uskjønne klippestier (Se Figur A).

4.2 Hvordan vet Landxcape™ hvor den skal?

Landxcape™ kan gjøre ting på egenhånd. Landxcape™ vet når den må gå til ladestasjonen for å lade, har en sensor for regn, kan stoppe seg selv hvis et problem registreres og vet hvordan den kan stoppe, gå tilbake og snu rundt når den støter på noe som blokkerer banen, som en person, et kjæledyr. For å unngå skade vil Landxcape™ automatisk stoppe rotasjon av knivplaten hvis klipperen løftes av bakken.

A. Finne ladestasjonen

Når Landxcape™ trenger lading, vil den stoppe plenklippingen og følge grenseledningen mot klokken tilbake til ladestasjonen.

B. Regnsensor

Landxcape™ har en regnsensor som registrerer regndråper og forteller Landxcape™ at den må slutte å klippe og følge grensetråden tilbake til ladestasjonen (Se Figur B).

Landxcape™ vil begynne å klippe igjen etter at forsinkelsestiden er ferdig. Standard forsinkelsestid er 180 minutter.

Når regnsensorene blir våte, går Landxcape™ tilbake til forankringsstasjonen. Når regnsensorene er tørre, starter Landxcape™ forsinkelsestid nedtelling. Hvis du vil gå ut av regnforsinkelsen, bli du tørr sensorområdet og utfør strømkretsløp ved å bruke på/av-tasten. Etter at strømkretsløp er utført, kan du arbeide igjen.

C. Registrere grensetråden

Landxcape™ adlyder alltid grensen angitt av grensetråden, og den har sensorer foran som den bruker til å registrere. (Se Figur C)

D. Starte og stoppe under klipping (Se Figur D, E1, E2)

For å starte klipping, trykk på på/av-tasten og skriv inn PIN-koden. Trykk på **START**+, og trykk deretter **OK**. Hvis du vil kommandere Landxcape™ til å avslutte plenklippingen, er det bare å trykke på STOPP-tasten på toppen av gressklipperen.

Hvis Landxcape™ føler at noe er galt, viser den en feilmelding på skjermen. For informasjon om feilmeldinger, se 9. Feilmeldinger. Og Landxcape™ vil slå seg av om den ikke mottar beskjeder fra brukeren

innen 20 minutter.

For å fortsette:

- Trykk på **START**+, og trykk deretter **OK**.
- Nå vil Landxcape™ begynne å klippe!

4.3 Innstilling

Før du starter Landxcape™ for første gang, bør du bruke en vanlig gressklipper eller trimmer for å klippe gresset til en høyde på 6 cm eller mindre, og deretter sette klippehøyden til Landxcape™ til maksimumsinnstilling (6 cm) for første klipping. Og du kan stille inn programmet manuelt ved å dreie på knappen.

MERK: Når du gjør programinnstillingen manuelt, hvis Landxcape™ ikke mottar noen innspill fra brukeren i løpet av få sekunder, vil den gå inn i standby-siden.

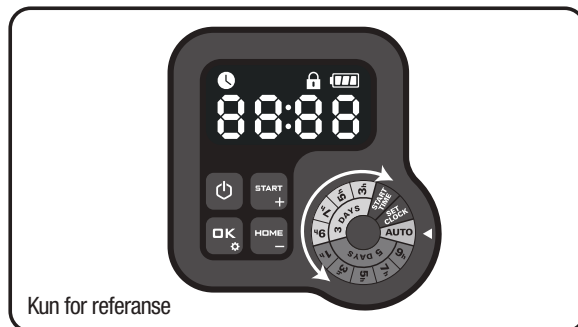

Kun for referanse

Som vist i figuren ovenfor, kan du dreie knotten med og mot klokken. Legg merke til pilen på høyre side av knotten, som peker på funksjonen som skal velges

(1) Endre Pin-kode

For å endre PIN-koden, fortsette å trykke begge knappene **START** & **HOME** samtidig i 5 sekunder. Ikon **Pin** blinker, og "Old Pin" ruller. Deretter blinker det første ciffer, bruk **START**+ eller **HOME**- til at indtaste den gamle PIN-kode, og tryk deretter på **OK** for at bekrefte. Det neste ciffer blinker. Bruk den samme metode til at utfylde andre numre. Deretter ruller "Pin", det første ciffer blinker, bruk deretter **START**+ eller **HOME**- til at velge det ønskede nummer, og tryk deretter på **OK** for at bekrefte. Neste nummer blinker. Bruk samme metode for å fullføre andre tall. For eksempel er den nye PIN-koden satt til 0326. Etter det vil "PIN 2" lyse valsning og det første nummeret blinker igjen. Bruk samme metode for å komme inn den nye PIN-koden du angav akkurat nå (i dette eksemplet 0326). Deretter lyser "Pin0326" valsning på skjermen. PIN-koden din er endret framgangsrikt.

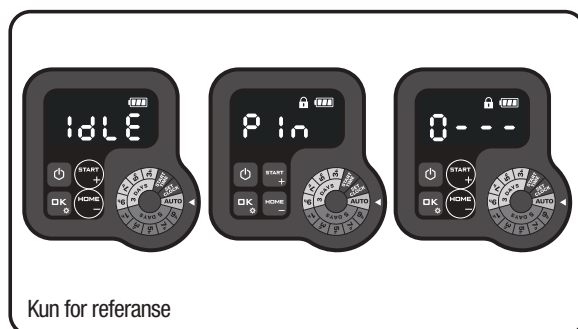

Kun for referanse

(2) Angi år, dato og klokkeslett.

Angi år, dato og klokkeslett er obligatoriske innstillingselementer. Hvis du ikke angir disse elementene, vil det påvirke tidsplanen i følgende innstilling. Disse elementene skal settes i rekkefølge av år, dato og klokkeslett.

For å stille inn året, vri knappen til . Ikonet og nummeret på displayet blinker, for eksempel, 20 21. Bruk eller velg året du vil ha. Deretter trykk på for å bekrefte fullføre årinnstillingen.

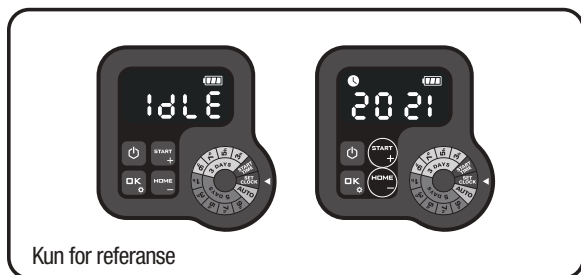

Mellomtiden blinker ikonet igjen og et nummer vil be vist for å indikere datoen, for eksempel 09.29, som betyr. september 29. Når 09 blinker, bruk eller velg nummeret og trykk for å bekrefte. Deretter blinker 29. Bruk samme metode for å velge nummeret og trykk for å bekrefte fullføre datoinnstillingen.

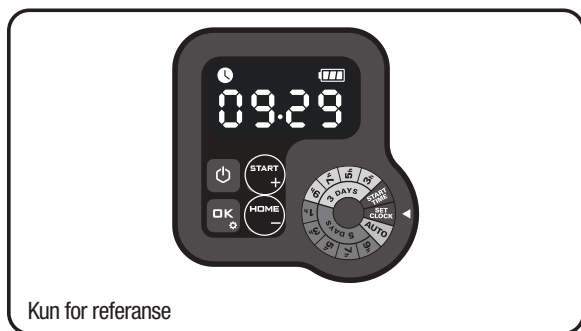

I mellomtiden blinker ikonet og tiden vil bli vist, for eksempel, 14:08. Når 14 blinker, bruk eller velg nummeret og trykk for å bekrefte. Deretter blinker 08, bruk samme metode for å velge nummeret og trykk for å bekrefte. Nå er klokkeslettet innstilt, og Landxcape™ angir reserve-siden.

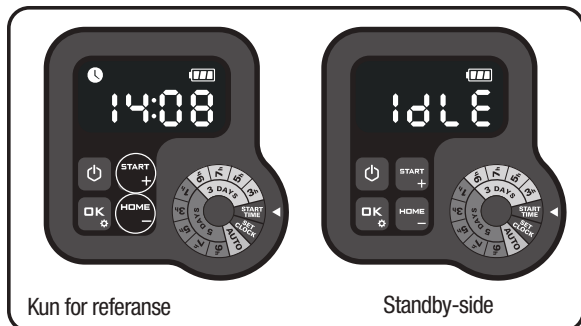

3) Still starttiden

Standard starttid for gressklipperen er 09:00, som kan endres når som helst ved å vri knappen til . Etter at du har valgt starttid, vil displayet vise standard starttid (09:00). ikonet og nummeret blinker på skjermen. Når 09 blinker, bruk eller for å velge nummer, og trykk deretter på for å bekrefte. Deretter blinker 00, bruk samme metode for å velge nummer, og trykk deretter for å bekrefte. Nå som starttiden er angitt, vil Landxcape™ gå inn i standby-siden.

Hvis du for eksempel bruker metoden ovenfor for å stille starttiden til 10:30, begynner Landxcape™ å trimme kl. 10.30

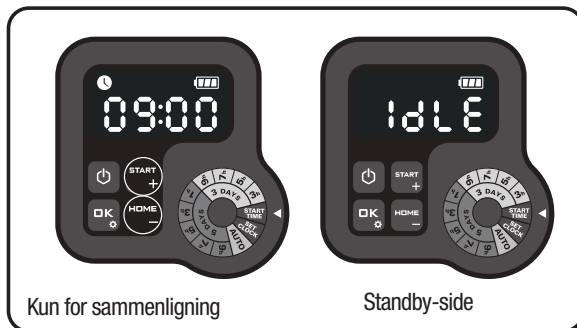

(4) Utvikle arbeidsplan

Valg 1. AUTO (Anbefalt arbeidsplan basert på regionale innstillinger)

Vri knotten til . For eksempel R800. Nummeret vil blinke. Bruk eller for å velge ønsket plenområde, og trykk deretter på for å bekrefte.

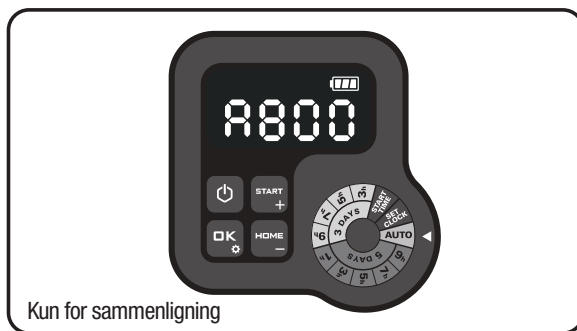

Følgende tabell viser standard arbeidstid for Landxcape™:

Område (m ²)	Rute						
	Søndag	Mandag	Tirsdag	Onsdag	Torsdag	Fredag	Lørdag
50	/	/	arbeid*	/	/	arbeid*	/
100	/	arbeid		arbeid	/	arbeid*	/
150	/	arbeid		arbeid	/	arbeid*	/
200 ~ 1000**	/	arbeid	arbeid	arbeid	arbeid	arbeid*	/

* Trådkjæringen gjøres ved første klipping av dagen.

** I dette tilfellet er arbeidstiden forskjellig fra mandag til fredag. Det avhenger av området du gir.

Valg 2. Still inn arbeidsplanen manuelt

Du kan enkelt justere arbeidstiden ved å vri på knappen. Drei knappen for å velge ønsket arbeidstid. For eksempel "3 3 3h", som betyr at Landxcape™ vil fungere i 3 dager (mandag, onsdag og fredag) og varer 3 timer om dagen.

Merk: Hold arbeidstiden du har angitt på knotten, og Landxcape™ fungerer syklisk basert på den.

For eksempel, hvis starttiden er satt til 10.00 og arbeidstiden er satt til 3d3h, vil Landxcape™ trimme syklisk fra 10.00 til 13.00 mandag, onsdag og fredag. Hvis du starter Landxcape™ klokka 14 på tirsdag, blir Landxcape™ bare trimmet en gang.

Følgende to tabeller er detaljert informasjon:

TABLE 1

Tidsplan for 3 dager							
Tid/per dag	Søndag	Mandag	Tirsdag	Onsdag	Torsdag	Fredag	Lørdag
3 t	/	arbeid*	/	arbeid	/	arbeid*	/
5 t	/	arbeid*	/	arbeid	/	arbeid*	/
7 t	/	arbeid*	/	arbeid	/	arbeid*	/
9 t	/	arbeid*	/	arbeid	/	arbeid*	/

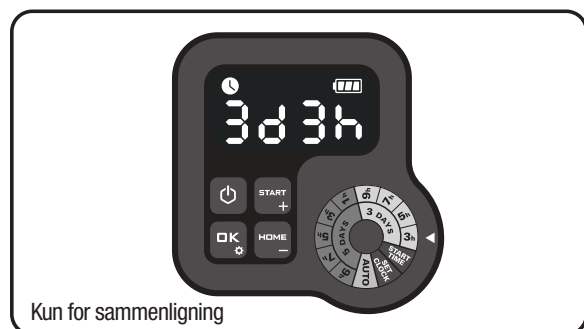

Kun for sammenligning

TABLE 2

Tidsplan for 5 dager							
Tid/ per dag	Søndag	Mandag	Tirsdag	Onsdag	Torsdag	Fredag	Lørdag
1 t	/	arbeid*	arbeid	arbeid	arbeid	arbeid*	/
3 t	/	arbeid*	arbeid	arbeid	arbeid	arbeid*	/
5 t	/	arbeid*	arbeid	arbeid	arbeid	arbeid*	/
7 t	/	arbeid*	arbeid	arbeid	arbeid	arbeid*	/
9 t	/	arbeid*	arbeid	arbeid	arbeid	arbeid*	/

* Trådskjæringen gjøres ved første klipping av dagen.

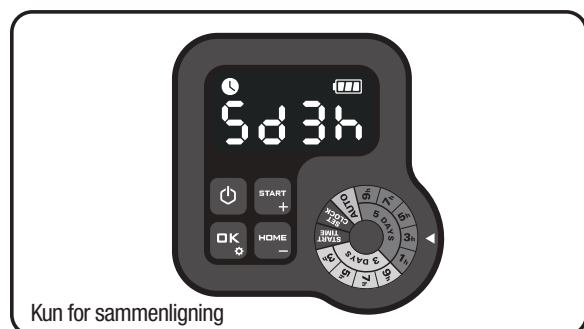

Kun for sammenligning

Merk: I prosessen med å operere i samsvar med arbeidsplanen, trykk på **HOME** og **OK** for å tvinge Landxcape™ til å avslutte dagens arbeid.

4.4 Hvor effektivt klipper Landxcape™ gresset?

Klippetider varierer for hver plen, avhengig av faktorene som er nevnt nedenfor. Foreta en gradvis justering av tiden som Landxcape™ skal klippe hver dag, til du finner den innstillingen som passer best. Landxcape™ kan klippe områder av forskjellige størrelser, men dette avhenger av flere faktorer:

- gresstype og veksthastighet
- skarpheten til bladene

- luftfuktighet
- utetemperatur
- mengden hindringer på plenen

I motsetning til de fleste andre gressklippere, bruker Landxcape™ et side-ladingsystem som gjør at man kan klippe mer gress rundt stasjonen. I tillegg tillater hullene på ladestasjonens bunn at gresset vokser gjennom den, noe som gir den et elegant utseende.

Landxcape™s klippehøyde kan justeres. Før du starter Landxcape™ for første gang, bør du kutte gresset til høyden ikke mer enn 6 cm med den manuelle gressklipperen. Deretter sett kutthøyden på Landxcape™ til sin maksimale innstilling (6 cm) for første gangs klipping. (Se Figur F) Landxcape™ klipper best når det er tørt ute. Så lenge plenen er solid, kan Landxcape™ fungere i regnfulle dager. Kontroller og rengjør gressklipperen regelmessig.

Landxcape™ er redd for lyn og torden. Hvis det begynner å lyste, beskytter du Landxcape™ ved å fjerne strømledningen fra ladestasjonen, koble fra grensetråden, og sikre at Landxcape™ ikke lades.

Din Landxcape™ elsker å klippe gress, men knivbladene må holdes i god stand for at den skal yte sitt beste. Landxcape™ kan gjøre det meste på egenhånd, men trenger av og til litt hjelp av deg for at den ikke skal skade seg.

- Aldri la Landxcape™ kjøre over grus.
- Fjern eller blokker hindringer som Landxcape™ kan klatre på slik at disskiven skades.
- Fjern alt avfall og alle fremmedlegemer fra plenen.

5. App (kun for spesifikk model, sjekk Tekniske data og Samsvarserklæring)

Landxcape™ kan kobles til smarttelefonen din. Med Landxcape™ App som smarttelefon kan du endre de generelle innstillingene for Landxcape™ og vise status og feilmeldinger på maskinen.

Sjekkliste før du kobler til app-en din til Landxcape™

Trinn 1: Sjekk smarttelefonen din

1. Kontroller at Wi-Fi-en som smarttelefonen din er koblet til 2.4GHz og ikke 5GHz.

Eksempel:



2. Kontroller at app-en som er installert på smarttelefonen er den siste versjonen.

Trinn 2: Sjekk din Landxcape™

1. Kontroller at din Landxcape™ er tilkoblet samme ruter som smarttelefonen din.
2. Kontroller at fastvaren på din Landxcape™ er den siste versjonen.
3. Sørg for at avstanden mellom din Landxcape™ og smarttelefon er så kort som mulig under tilkoblingen (mindre enn 3 meter).
4. Sørg for at avstanden mellom din Landxcape™ og ruter er så kort som mulig under tilkoblingen (mindre enn 3 meter).

Trinn 3: Sjekk ruterer din

1. Kontroller at ruterer din er 2.4GHz eller 2.4GHz kombinert med 5GHz, og aktiver 2.4GHz båndet.
2. Kontroller at 802.11 modus for ruterer for trådløs innstilling er satt til kombinert b/g/n. (Se Figur 1)
3. Kontroller at kanal/bånd for trådløs innstilling er satt til Auto eller 20M eller 20M kombinert med 40M. (Se Figur 1)

4. Kontroller at ruterer aktiverer SSID Broadcast funksjonen når du kobler maskinen med app-en. Og du kan lukke den etter at du er koblet til. (Se Figur 1)



Fig. 1

5. Kontroller at DHCP funksjonen er aktivert. (Se Figur 2)



Fig. 2



6. Dersom du har en "Fritz!box" ruter, sørg for å aktivere "Tillat kommunikasjon mellom enheter innen samme nettverk" i innstillingene.
7. Kontroller at port 8883 TCP er åpen. Dersom den er stengt (Se Figur 3), endre innstillingene.

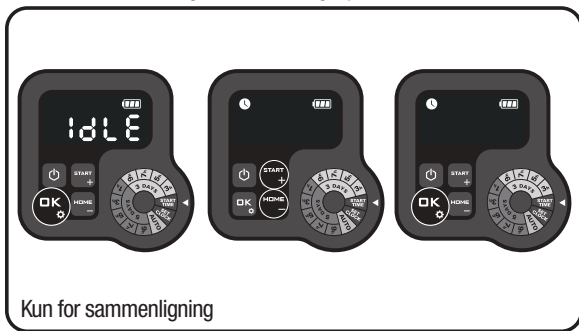

Fig. 3

Koble en smarttelefon til din Landxcape™.

Trinn 1: For å laste ned Landxcape™: APP-en, bruk mobiltelefonen din til å skanne QR-koden nedenfor eller laste den ned fra Playstore (Google-Android), Apple Store (Apple-iOS) eller vår hjemmeside www.landxcape-robotics.com.

Trinn 2: Trykk og hold **OK** nede i 3 sekunder, og ikon  blinker. Bruk **START** eller **HOME** til å velge  ikonet og trykk **OK** for å bekrefte.



Trinn 3: Gå inn i Landxcape™ APP-en og følg instruksjonene for å koble deg til Wi-Fi.

*Serienummeret befinner seg på baksiden på Landxcape™ slik. (Se Figur Q)



OBS:

1. Dersom din Wi-Fi informasjon har blitt endret, må Landxcape™ nullstilles i henhold til trinnene 3.
2. Dersom Landxcape™ befinner seg i et område med dårlig eller ingen Wi-Fi dekning vil ikke ordren som er sendt fra mobil-APP-en bli utført med én gang. Imidlertid vil den bli utført eller at Landxcape™ kommer tilbake til et område med god dekning.
3. For en stabil signaltilkobling anbefales det å installere en Wi-Fi signalforsterker i områdene med svakt eller uten signal.

6. Grunnleggende om grensetråden

6.1 Feste grensetråden

Bruk avstandsmålet for grensetråden til å bestemme riktig avstand fra kanten av plenen (Mer enn 26 cm). Dette er den anbefalte avstanden. Bruk den medfølgende avstandsholderen for å sikre riktig installasjon. Hvis naboen også bruker en Landxcape™, må du sørge for at det er minst 1 meter mellom din grensetråd og naboen.

Grensetråden må nøyaktig avgrense det tilsiktede området som skal klippes. Landxcape™ kan bli forvirret av ekstra svinger eller kveiler av grensetråd som ikke hører til klippeområdet (Se Figur G). Hvis det blir noe grensetråd til overs etter at klippeområdet er blitt angitt, må den overskytende tråden klippes av og oppbevares på et annet sted. Pass imidlertid på at tråden har tilstrekkelig lengde til å nå frem til ladebasen for tilkobling og fortsatt være nedgravd.

6.2 Grave ned grensetråden

Vi anbefaler at du graver grensetråden noen få centimeter ned i bakken. Vi anbefaler derfor at du først plugger grensetråden på plenen, slik at det er lett å foreta justeringer om nødvendig. Når du er ferdig med å installere grensetråden, anbefales det at du ber Landxcape™ om å følge grensetråden ved å trykke på **HOME** og **OK**. På denne måten blir Landxcape™ kjent i de nye omgivelsene.

Mens du ser på Landxcape™ mens den finner ladestasjonen, kan du da gjøre endringer på grensetrådsruten for å sikre at Landxcape™ kan finne ladestasjonen langs grensetråden uten problemer. Dette sikrer vellykket samspill.

6.3 Skjote sammen grensetråden

Bruk skjøtestykke hvis grensetråden må forlenges og skjøtes. Den er vansikker og sørger for en pålitelig elektrisk forbindelse. Sett inn begge trådene i to av de tre hullene på skjøtestykket. Pass på at trådene er satt helt inn i skjøtestykket slik at begge ender er synlige gjennom det gjennomsiktige området på den andre siden av skjøtestykket. (Se Figur H) Bruk en tang for å presse ned knappen på toppen av skjøtestykket helt. (Se Figur I1, I2)

ADVARSEL: Det anbefales ikke å bare skjote grensetråden med isolasjonstape eller bruke en sukkerbit for sammenkobling. Jordfuktighet kan anløpe tråden og med tiden føre til en brutt krets.

7. Programvareoppdatering

Din Landxcape™ programvare kan oppdateres når nye versjoner er tilgjengelig. Den siste programvareversjonen kan lastes ned via vår hjemmeside www.landxcape-robotics.com.

Oppdatering via USB. Se under nedlasting og installasjonsinstruksjoner:

- (1) Sjekk den siste versjonen på www.landxcape-robotics.com. Lagre filen på en tom **FAT32**-formatert USB-minnepenn. Slett eventuelle

andre filer på minnepenn og sjekk formatet. Hvis stasjonen ikke er formatert i **FAT32**, må du formatere den på nytt.

- (2) Sett Landxcape™ en på en sikker og flat overflate. Trykk på  for å slå av Landxcape™.
- (3) Sett USB-en (minnepennen) inn i porten. (Se Figur J1)
- (4) Slå Landxcape™ av. Oppdateringen starter automatisk. Ventildisplayet viser "USB" (se bilde J2, J3) og fjerner deretter USB-stasjonen (flash-stasjonen) og lukker beskyttelsesdekslet. Når skjermen viser "0 - - -", er oppdateringen fullført og Landxcape™ angir PIN-siden.

Håndboken i esken er basert på standard programvare brukt i masseproduksjon. Noen nye egenskaper/funksjoner på den nye versjonen finnes kanskje ikke i håndboken. Finner du at noen innstillinger mangler i håndboken, gå til www.landxcape-robotics.com for å laste ned den siste versjonen.

8. Vedlikehold

Landxcape™ bør sjekkes av og til. Landxcape™ jobber hardt, og over tid trenger den en skikkelig rengjøring, og deler må byttes når de er slitt. Bruk aldri Landxcape™ din med ødelagt På/av-bryter.

Slå av maskinen for å utføre enhver type av service eller vedlikehold. Nedenfor skal vi forklare hvordan du tar vare på din Landxcape™.

8.1 Hold den skarp

 **ADVARSEL: Før rengjøring, justering eller bytting av blader må du slå din Landxcape™ AV, og du må bruke beskyttelseshansker.**

 **ADVARSEL: Ved utskifting av knivene må ALLE knivene skiftes. Bruk alltid nye skruer når du monterer blader. Dette er viktig for å sikre sammenslåingen av bladene og balansen på rotasjonsplaten. Hvis det ikke brukes nye skruer kan det forårsake alvorlig personskade.**

Landxcape™ klipper ikke gresset på samme måte som andre gressklippere. Bladene er sylskarpe på alle 2 sider og roterer i begge retninger for å yte optimal klippekapasitet (Se Figur K). Hvert knivblad på din Landxcape™ har to skjær. Dreieskiven med skjærebladene vil rotere framover noen ganger og bakover andre ganger for å bruke begge sider på bladene. Dette bidrar til at man må skifte ut skjæreblad sjeldnere. Hvert enkelt skjær på knivbladet vil vare opptil to måneder når den er programmert til å klippe hver dag. Sjekk alltid om bladene har hakk eller skader, og bytt dem hvis så er tilfelle. Når knivene er uskarpe og slitt, bør de erstattes med reservebladene som følger med din Landxcape™. Reserveblader er også tilgjengelig hos din nærmeste Landxcape™-forhandler.

A. Erstatt bladene

Etter en viss tid, vanligvis hver sesong, må bladene på Landxcape™ byttes. Derfor må du bytte alle bladene samtidig. Du kan erstatte dem med et av de ekstra bladsettene og bladskruesettene som fulgte med Landxcape™.

Før du begynner å skifte ut Landxcape™'s kniver, skru av strømmen og ta på deg beskyttelseshansker. Deretter følger du følgende trinn:

1. Snu Landxcape™ forsiktig rundt.
2. Fjern batteridekslet og ta ut batteriet.
3. Ta skruene av knivene med en skrutrekker. (Se Figur L)
4. Skru de nye bladene godt fast.
5. Sett inn batteriet og batteridekslet.

VIKTIG: Etter at bladene er skrudd fast i bladskiven, må du sjekke at bladene roterer fritt.

8.2 Hold den ren

 **ADVARSEL: Slå AV din Landxcape™ før rengjøring. Ta på deg beskyttelseshansker før du rengjør bladskiven, og unngå bruk av rennende vann.**

A. Vaske karosseriet

Landxcape™ lever mye lengre og lykkeligere hvis den rengjøres regelmessig. Men husk at Landxcape™ er en elektrisk maskin, så du må være forsiktig når du rengjør den. **IKKE bruk vannslange eller tøm rennende vann på Landxcape™.** Det er best å bruke en sprayflaske med vann. Når du rengjør maskinen utvendig bør du bruke en myk børste eller en ren klut og unngå bruk av løsemidler eller poleringsmidler (Se Figur M). Og pass til slutt på at du fjerner alt gress og rusk.

B. Vaske undersiden av maskinen

Også nå er det viktig å slå av Landxcape™ og **ta på beskyttelseshansker før man rører bladskiven.** Først, vend din Landxcape™ opp-ned for å komme til på undersiden. Her ser du bladskiven, motorrammehuset rundt, samt forhjul og drivhjul. Rengjør alt grundig med en myk børste eller fuktig klut.

 **ADVARSEL: Rengjør ALDRI undersiden av Landxcape™ med spykende vann. Deler kan bli skadet. (Se Figur N1, N2)**

Roter bladskiven for å sikre at den roterer fritt. Sjekk at bladene spinner fritt rundt festeskruene. Fjern eventuelle hindringer.

VIKTIG: Fjern avfall som har kilt seg fast slik at det ikke forårsaker hakk i bladskiven. Selv små hakk kan forringe Landxcape™'s klippeegenskaper.

C. Rengjør kontaktpunktene og ladestripen

Rengjør kontaktpinnen på ladebasen og ladestripen på Landxcape™ med en klut. Fjern all oppsamling av klippet gras og avfall rundt kontaktpinnene og ladestripen med jevne mellomrom for å sikre at Landxcape™ lades opp hver gang.

8.3 Batterilevetid

Hjertet i Landxcape™ er litium-ionbatteriet på 20V. For riktig oppbevaring av batteriet, var sikkert att den er fulladet og oppbevares på et kjølig, tørt sted.

MERK: Den anbefalte brukstemperaturen for Landxcape™ er mellom 0-55°C.

Levetiden til Landxcape™'s batteri avhenger av forskjellige faktorer, som for eksempel:

- hvor lang klippesesongen er der du bor
- hvor mange timer Landxcape™ klipper per dag
- hvordan batteriet behandles under lagring

Landxcape™ kan lades manuelt uten grensetråden.

1. **Koble ladebasen til en passende strømkilde. Det grønne lyset på ladestasjonen vil slås på.**
2. **Forankre Landxcape™ manuelt i ladebasen mens Landxcape™ er slått av. (Se Figur O)**
3. **Lampen på ladebasen blinker grønt, Landxcape™ vil starte å lade.**

8.4 Vinterdvale

Landxcape™ får lengre levetid og fungerer bedre hvis den får gå i dvale om vinteren. Så selv om det er tøft, anbefaler vi at du lagrer Landxcape™ i uteboden eller garasjen om vinteren.

Før du lagrer Landxcape™ for vinteren, må du huske følgende:

- Rengjør Landxcape™ skikkelig.

- Lad batteriet helt opp.
- Slå av strømmen.

For å maksimere batteriets levetid anbefales det å lade det helt opp før det settes bort for vinteren.



ADVARSEL: Beskytt undersiden av Landxcape™-en mot vann. Lagre ALDRI Landxcape™ opp-ned utendørs.

Grensetråden kan bli liggende på bakken, men endene bør beskyttes, for eksempel ved å plassere dem i en hermetikkboks med smørefett.

Hvis ladestasjonen står ute om vinteren, la grensetråden være koblet til.

OBS: Når Landxcape™ tas fram igjen etter vinterdvalen, må du kontrollere at ladestrimmel and kontaktpinner er rene. Det er best å bruke finkornet smergellerret til dette.

8.5 Bytt ut batteriet



ADVARSEL: Slå av maskinen før du justerer, bytter eller reparerer noe som helst.

Før bytting av blader må du slå din Landxcape™ AV, og du må bruke beskyttelseshansker.

Når du skal bytte batteriet, følger du disse trinnene:

1. Snu Landxcape™ forsiktig opp-ned.
2. Fjern de skruene fra batteriet. Ta av batteridekselet. (Se Figur P1)
3. Løft forsikring ut det gamle batteriet. Trykk inn låsen og løs ut kontaktene. (Se Figur P2)









OBS: Ikke trekk i ledningene. Hold kontaktene og frigjør låsen.



















4. Koble til et nytt originalbatteri ved å feste kontaktene sammen til den låses på plass. (Se Figur P3, P4)
5. Sett inn batteriet som vist. (Se Figur P5) Sett dekselet tilbake på plass og fest skruene godt.

9. Funksjonsmeldinger

Vise	Beskjed	Aktivitet
- F 1 -	Regnforsinkelse aktivert.	Ingen aktivitet er nødvendig.

10. Feilmeldinger

Vise	Årsaken	Aktivitet
- E 1 -	Landxcape™ er utenfor arbeidsområdet.	<ol style="list-style-type: none"> 1. Hvis Landxcape™ faktisk er utenfor territoriet sitt: Slå av strømmen, flytt Landxcape™ innenfor klippeområdet. Slå på strømmen ved. Trykk , deretter trykk . 2. Hvis Landxcape™ er inne i arbeidsområdet, sjekk at LED-lyset på ladestasjonen lyser grønt. Hvis ikke, sjekk at basen på ladestasjonen er koblet riktig til laderen og at laderen er koblet til en egnet strømforsyning. I så fall betyr det at endene på grenseledningen er feil tilkoblet. Bytt om på disse. 3. Ladebasens røde lampe tennes, sjekk at grenseledningen er skikkelig festet til basen på ladestasjonen. Hvis problemet ikke er løst, bør du kontrollere om grenseledningen har blitt kuttet.
- E 2 -	Hjulstopp	<ol style="list-style-type: none"> 1. Slå av strømmen; flytt Landxcape™ til et område uten hindringer. 2. Slå på strømmen. Trykk , deretter trykk . 3. Hvis feilmeldingen fortsatt vises, slår av strømmen, snur Landxcape™ opp-ned og ser om det er noe som hindrer hjulene i å gå rundt. 4. Fjern alle mulige hindringer, snu Landxcape™ riktig vei igjen, Slå på strømmen. Trykk , deretter trykk .
- E 3 -	Bladstopp	<ol style="list-style-type: none"> 1. Slå av strømmen. 2. Snu Landxcape™ opp-ned og se om det er noe som forhindrer at bladskiven roterer. 3. Fjern mulige hindringer. 4. Snu Landxcape™ riktig vei igjen, og ta den med til et område med kort gress; 5. Slå på strømmen. Trykk , deretter trykk .

- E4 -	Landxcape™ sitter fast.	<ol style="list-style-type: none"> 1. Slå av strømmen; 2. Flytt Landxcape™ til et område uten hindringer; 3. Slå på strømmen. Trykk , deretter trykk . 4. Hvis feilmeldingen fortsatt vises; slår av strømmen; Snu Landxcape™ opp og ned. Sjekk om det er noe som hindrer hjulene fra å rotere. 5. Fjern alle mulige hindringer, snu Landxcape™ riktig vei igjen, Slå på strømmen. Trykk , deretter trykk .
- E5 -	Landxcape™ er løftet opp.	<ol style="list-style-type: none"> 1. Slå av strømmen. 2. Flytt Landxcape™ til et område uten hindringer, slå på strømmen. Trykk , deretter trykk . 3. Hvis feilmeldingen vises fortsatt; slå av strømmen, Snu Landxcape™ opp og ned og controller om det er noe som hindrer at forhjulene roterer. 4. Fjern alle mulige hindringer, snu Landxcape™ riktig vei igjen, slå på strømmen. Trykk , deretter trykk .
- E6 -	Landxcape™ er opp-ned.	Snu Landxcape™ riktig vei. Trykk  , deretter trykk  .
- E7 -	Batterifeil	<ol style="list-style-type: none"> 1. Kontroller batteritemperaturen. Hvis temperature er for høy, vent til temperaturen er avkjølt. Trykk på , og trykk deretter . 2. Bytt nytt batteri. Start Landxcape™ på nytt. Trykk på , og trykk deretter . 3. Hvis feilen gjentatte ganger oppstår, prøv å endre arbeidsplanen.
- E8 -	Det tar for lang tid for Landxcape™ å gå tilbake til ladestasjonen.	Trekk fra manuelt Landxcape™ til ladestasjonen for lading. Etter er Landxcape™ fulladet, trykk på  , og trykk deretter  .
- E9 -	Dette kan være fordi ruterer din mistet strømmen, eller fordi du har endret Wi-Fi-rutere eller nettverksleverandøren.	Koble Landxcape™ til Wi-Fi-nettverket det opprinnelig ble parret med. Hvis dette ikke er mulig, ta kontakt med kundeservice.
- EE -	Feil ukjent.	Start Landxcape™ på nytt. Trykk på  , og trykk deretter  . Hvis feilmeldingen fortsatt vises, kontakt en serviceagent for å få hjelp.





MERKNADER

- Før du slår på strømmen, må du alltid sjekke at Landxcape™ er innenfor arbeidsområdet. Hvis ikke, får du feilmeldingen "- E 1 -". Denne meldingen vises også når Landxcape™ står oppå grenseledningen når den slås på.
- Hvis du av en eller annen grunn – fest, barn som leker, osv. – Om du ønsker å parkere din Landxcape™ i ladestasjonen: Trykk på , og trykk deretter . Landxcape™ går til ladestasjonen og opphold der. Eller trykk på  for å lukke Landxcape™.
- Hvis en feil oppstår på samme område av plenen gjentatte ganger, kan det være et problem med grenseledningen. Les gjennom installasjonsinstruksjonene foran, så får du hjelp til å kontrollere oppsettet.
- Hvis plenen din er todelt og sammenkoblet med en korridor som er kortere enn 1m hvor du ikke har ladebase, må du, når Landxcape™ går tom for strøm, flytte den manuelt til ladebasen, og ladeprosessen vil starte.
- Hvis Landxcape™ kjører unormalt en gang i blant, kan du prøve å starte den på nytt. Dersom problemet ikke er løst, forsøk å ta ut batteriet og sett det inn igjen. Hvis problemet ikke kan løses, kontakter du en Landxcape™ -serviceagent for hjelp.
- Ikke vask maskinen med en høytrykksspyler. Dette kan skade batteriet eller maskinen.

11. Feilsøking

Hvis Landxcape™ ikke fungerer som den skal, kan du bruke veiviseren for feilsøking nedenfor. Hvis problemet ikke løses, tar du kontakt med forhandleren.

Symptom	Årsak	Løsning
LED-lyset på ladestasjonen slås ikke på	Det er ikke noe strøm	Sjekk at strømledningen er riktig koblet til laderen, og at laderen er koblet til en egnet strømforsyning.
Ladebasens røde lampe tennes	Grenseledningen er ikke koblet til	Sjekk at grenseledningen er riktig koblet til ladestasjonen. Sjekk at det ikke er brudd på grenseledningen.

Landxcape™ slår seg på, men bladskiven beveger seg ikke.	Landxcape™ leter etter ladestasjonen (med mindre du trykker på  da  -knappen for å gjøre det gå til ladestasjonen).	Dette er normalt. Landxcape™ å lades, og bladskiven roterer ikke mens den leter etter ladestasjonen.
Landxcape™ rister	Bladene kan være skadet Kontroller tilstanden til bladskiven.	Kontroller bladene og skift dem ut hvis de er skadet. Rengjør bladene og bladskiven for smuss.
Gresset klippes ujevnt	Landxcape™ jobber ikke nok timer per dag	Øk antall klippetimer iht.
	Klippeområdet er for stort	Du kan redusere størrelsen på klippeområdet eller legge til flere klippetimer.
	Bladene er sløve	Bytt ut alle blader og skruer for å avbalansere bladskiven
	Kuttehøyden er satt for lavt ift. lengden på gresset	Øk klippehøyden mye, og senk den igjen gradvis
	Gress eller noe annet har satt seg fast rundt bladskiven	Sjekk bladskiven, og fjern det som har satt seg fast
	Det har samlet seg gress i bladskiven eller motorrammehuset	Kontroller at bladskiven roterer fritt. Hvis nødvendig, kan du fjerne bladskiven for å gjøre det enklere å fjerne avfall.
Din Landxcape™ er innenfor dens område, men displayet viser “- E !-”.	Grenseledningens ender er feil koblet til.	Snu om på koblingene av endene på grenseledningen.
	Grensetråden er ødelagt.	Skadet grensetrådens reparasjon med kontakter.
Ladetiden er langt mer enn den utregnet ladetiden.	Dårlig kontakt grunnet forurensing av ladestrimmelen.	Rengjør ladestasjonens kontaktpinner og maskinens ladestrimmel med en klut.
	Ladningsvernprogrammet er blitt aktivert pga. for høy temperatur.	Plasser ladebasen i et skyggefullt område eller vent til temperaturen har sunket.
Gressklipperen lades ikke.	Det er ikke noe strøm.	Sjekk at strømledningen er riktig koblet til laderen, og at laderen er koblet til en egnet strømforsyning.
	Virker ikke som den skal ved manuell lading.	Se manuell lading i avsnitt 7.3.
Landxcape™ begynner både å få kortere driftstid og kortere ladetid.	Noe har satt seg fast i bladskiven.	Ta av bladskiven og gjør den ren Gresset er for høyt og for tjukt.
	Landxcape™ rister skikkelig.	Sjekk bladskiven og bladene, og fjern det som sitter fast.
	Batteriet kan være tomt eller gammelt.	Bytt med et nytt batteri.
Landxcape™ klipper ikke gresset på tidspunktet den skal.	Klokken er ikke stilt riktig.	Sett klokken på riktig tid, se avsnitt 4.3.
	Programmerte klippetider for Landxcape™ er ikke korrekte.	Endre innstillingene for tidspunktene som gressklipperen skal starte og slutte på.
	Landxcape™ dokkes manuelt i ladebunnen.	Trykk  , deretter trykk  .
	Batteriet lades ikke opp da temperaturen stiger over 55°C i varmt vær.	Ven til batteriet er avkjølt.
Landxcape™ klarer ikke å forankre seg riktig til ladebasen.	Påvirkning i omgivelsene.	Start Landxcape™ på nytt.
	Dårlig kobling på grunn av skitt på ladekontakten.	Rengjør kontaktpinnene som befinner seg på basen på ladestasjonen og ladestripen på din Landxcape™ med et håndkle.
Den grønne lampen på ladebasen tennes før ladingen er fullført.	Ladestasjonen er overopphetet.	Plasser ladebasen i et skyggefullt område eller vent til temperaturen har sunket.
Landxcape™ går utenfor grenseledningen.	Grensemarkeringswiren er installert med skarpe kanter.	Kontroller at hjørnene til grensemarkerings-wiren er jevne
Landxcape™ klipper ikke et område innenfor grenseledningsområdet.	Området for klipping er større enn tillatt klippeområde for Landxcape™.	Reduser skjæreområdet eller bruk Landxcape™ med et større tillatte kuttområde.

Landxcape™ går bakover eller roterer feil nær grenseledningen.	Grensetråden til en annen Landxcape™ eller en robotgressklipper av et annet merke er posisjonert for nær.	Kontroller at det er minst 1 m mellom grensetråden din Landxcape™ bruker og grensetråden som naboens robotgressklipper bruker.
	Under våte forhold kan det oppstå feil på det elektriske signalet ved lekkasje der som grenseledningen har blitt skjøtet eller reparert.	Sjekk grenseledningens sammenkoblinger. Isoler for å oppnå en fullstendig vanntett kobling.
	Det er brudd på grenseledningens elektriske signal som følge av brutt isolasjon.	Reparere skadet begrensingskabelisolasjon med kontakter.
Landxcape™ s hjul sklir eller skader plenen.	Fremmedlegemer, som for eksempel kvister og greiner, kan ha satt seg fast under Landxcape™.	Fjern fremmedelementene fra undersiden av Landxcape™.
	Plenen er for våt.	Vent til plenen har tørket.
Landxcape™ går utenfor grenseledningen på grunn av høy hastighet når den går ned en bakke	Grenseledningen er plassert på en helling som er brattere enn 17% (10°).	Flytt grenseledningen unna hellinger som er brattere enn 17% (10°). Se bruksanvisningen for detaljer.
Err	Feil på programvareoppdatering oppstår.	Prøv igjen i henhold til avsnittet "Programvareoppdatering".
Landxcape™ kjører i sirkler; svinger til høyre eller venstre til og med om det er ingen hindring foran.	Grenseledningen til en annen Landxcape™ eller en annen robotklipper er plassert for tett.	må du kontrollere og forsikre deg om at Landxcape™-avgrensingskabelen har minst 1 meter mellom den nærliggende grenseledningen. Hvis problemet ikke kan løses, kan du kontakte Landxcape™ service-agent for å få hjelp.
Tastaturet til klipperen fungerer ikke.	Tastaturet er skadet.	Start Landxcape™ på nytt™. Hvis problemet vedvarer, hold inne on/off knappen i 10 sekunder og start deretter Landxcape™ på nytt. Hvis problemet ikke kan løses, kan du kontakte Landxcape™ service-agent for å få hjelp.
	Dårlig forbindelse for kabelen mellom sentralen og hovedkortet eller skadet kabel.	
	Tastaturet må tilbakestilles.	
Klipperen klarer ikke å unngå hindringer.	Grenseledningen til en annen Landxcape™ eller en annen robotklipper er plassert for tett.	må du kontrollere og forsikre deg om at Landxcape™-avgrensingskabelen har minst 1 meter mellom den nærliggende grenseledningen. Hvis problemet ikke kan løses, kan du kontakte Landxcape™ service-agent for å få hjelp.
	Hindringen er lavere enn 10 cm.	Dette er normalt.

Miljøverntiltak



Avfall etter elektriske produkter må ikke legges sammen med husholdningsavfall. Vennligst resirkuler avfallet der dette finnes. Undersøk hos de lokale myndighetene eller en detaljist for resirkuleringsråd.

Tekniske data og støydata

Type **LX835 LX835i LX910 (8/9- typebetegnelse til maskin, Robot-gressklipper)**

	LX835	LX835i	LX910
Merkespenning	20V $\overline{=}$ Max.*		
Hastighet uten belastning (/min)	2800		
Kutteområde (m ²)	800		1000
Skjærediameter (cm)	18		
Klippehøyde (mm)	30-60		
Klippehøyde posisjoner	4		
Maks. Skråningen	35% (20°)		
Batteri type	Lithium-ion		
Batteri modell	LA0007		
Ladings tid ca. (min)	105		
Lade modell	LA8001 / LA8002		
Lade vurdering	Inngang: 100-240V~50/60Hz, 38W, Utgang: 20V $\overline{=}$, 1.5A		
Maskinens vekt (kg)	8.3		
APP	N	Y	N
Regnsensor	Y		
Beskyttelsesklasse	III		
Frekvensbånd av det induktive sløyfesystemet	77 Hz		
Maksimal. RF-effekt av det induktive sløyfesystemet	82 dB μ A/m		
Frekvensbånd for WIFI	/	2400-2483.5 MHz	/
Maksimal overført kraft for WIFI	/	20 dBm	/

*Spenning målt uten belastning. Batterispenningen er 20 V til å begynne med. Nominell spenning er 18 V.

Støyinformasjon

	LX835	LX835i	LX910
Belastning lydtrykk	$L_{pA} = 40.6 \text{ dB (A)}$ $K_{pA} = 3.0 \text{ dB(A)}$	$L_{pA} = 40.6 \text{ dB (A)}$ $K_{pA} = 3.0 \text{ dB(A)}$	$L_{pA} = 40.6 \text{ dB (A)}$ $K_{pA} = 3.0 \text{ dB(A)}$
Belastning lydeffekt	$L_{wA} = 60.6 \text{ dB (A)}$ $K_{wA} = 3.0 \text{ dB(A)}$	$L_{wA} = 60.6 \text{ dB (A)}$ $K_{wA} = 3.0 \text{ dB(A)}$	$L_{wA} = 60.6 \text{ dB (A)}$ $K_{wA} = 3.0 \text{ dB(A)}$

Bruk hørselsvern når lydtrykket er over

80dB(A) 

En viss grad av støy fra maskinen er uungåelig. Støyende arbeide må godkjennes og begrenses til visse perioder. Overhold hvileperiode, og begrenns arbeidstid til et minimum. For personlig beskyttels og beskyttelse for mennesker som arbeider i nærheten, må passende hørselsvern benyttes.

Tilleggsutstyr

	LX835	LX835i	LX910
Skruer	9	9	9
Ladestasjon	1	1	1
Festeskruer til ladestasjonen	8	8	8
Grensetråd	180m	180m	180m
Grensepinner	250	250	250
Sekskantnøkkel	1	1	1
Avstandsmåler for grensetråd	2	2	2
Blader	9	9	9
Kobling	2	2	2
Batteripakke (LA0007)	1	1	1
Lader (LA8001 / LA8002)	1	1	1

Vi anbefaler at du kjøper alt ekstrautstyr fra butikken der du kjøpte dette verktøyet. Henviser til tilbehørspakningen for videre detaljer. Butikkpersonalet kan også gi hjelp og råd.

SAMSVARERKLÆRING

Vi,
Positec Germany GmbH
Postfach 32 02 16, 50796 Cologne, Germany

På vegne av Positec erklær at produktet,
Beskrivelse **Robot-gressklipper**
Type **LX835 LX835i LX910 (8/9 – typebetegnelse til maskin, Robot-gressklipper)(Serienummeret er plassert på baksiden) med batterilader LA8001 / LA8002 og ladebase LA3001**
Funksjon **Gressklipping**

Samsvarer med følgende direktiver,
2006/42/EC, 2014/30/EU, 2014/35/EU, 2011/65/EU&(EU)2015/863, 2000/14/EC revidert ved 2005/88/EC, 2014/53/EU

2000/14/EC revidert ved 2005/88/EC
- Tilpassningsbedømmelse Utført ifølge
- Målt Lydkraftniv
- Erklært Garantert Lydkraftniv

Anneks V
60.6 dB (A)
63 dB (A)

Den notifiserte gruppen involvert
Navn: MiCOM Labs Inc., Notified Body Number 2280
Adresse: MiCOM Labs Inc., 575 Boulder Court, Pleasanton, California 94566, USA
Sertifiseringsnr. SGSA99-EU

Standardene samsvarer med,
EN 60335-1:2012+A11:2014+A13:2017+A1:2019+A14:2019+A2:2019+A15:2021, EN 50636-2-107:2015+A1:2018+A2:2020+A3:2021, EN 60335-2-29:2004+A2+A11:2018, EN 62233:2008, EN IEC 62311:2020, EN IEC 55014-1:2021, EN IEC 55014-2:2021, EN IEC 61000-3-2:2019+A1:2021,

EN 61000-3-3:2013+A1:2019+A2:2021, EN ISO 3744:2005, EN 301 489-1V2.2.3, EN 301 489-3 V2.1.1, EN 301 489-17 V3.2.4, EN 300 328 V2.2.2, EN 303 447 V1.1.1

Personen som er autorisert til å utarbeide den tekniske filen,
Navn **Marcel Filz**
Adresse **Positec Germany GmbH**
Postfach 32 02 16, 50796 Cologne, Germany



2022/12/22
Allen Ding
Visesjefsingeniør, Testing og Sertifisering
Positec Technology (China) Co., Ltd.
18, Dongwang Road, Suzhou Industrial Park, Jiangsu 215123, P. R. China

1. Produktsäkerhet

1.1 Allmänna & specifika säkerhetsinstruktioner

 **WARNING: Läs igenom alla varningar och säkerhetsinstruktioner.** Underlåtelse att beakta varningar och säkerhetsinstruktioner kan leda till elstöt, brand och/eller allvarlig personskada.

Läs noga igenom instruktionerna för att kunna använda enheten på ett säkert sätt.

Spara alla varningar och säkerhetsinstruktioner för framtida referens.

- Denna apparat är inte avsedd att användas av personer (inklusive barn) med nedsatt fysisk, sensorisk eller mental förmåga, eller bristande erfarenhet och kunskap, såvida de inte har fått instruktioner om hur apparaten används eller övervakas av en person som ansvarar för deras säkerhet.
- Barn måste övervakas för att säkerställa att de inte leker med apparaten.
- Batteriet i denna enhet kan endast bytas ut av skicklig personal.

WARNING: För att ladda batteriet, använd endast den avtagbara strömförsörjningsenheten som medföljer enheten.

**VIKTIGT
LÄS NOGA FÖRE ANVÄNDNING
SPARA FÖR FRAMTIDA REFERENS**

**SÄKER ANVÄNDNINGSPRAXIS
UTBILDNING**

- a) Läs noga igenom bruksanvisningen. Se till att du har förstått instruktionerna och sätt dig in i kontrollerna och hur man använder enheten på rätt sätt.
- b) Låt aldrig barn eller personer som inte satt sig in i dessa instruktioner använda enheten. Det kan finnas lokala bestämmelser med åldersgräns för operatören.
- c) Operatören eller användaren ansvarar för olyckor eller faror som drabbar andra personer eller deras egendom.

Förberedelser

- a) Kontrollera att det automatiska avgränsningssystemet är korrekt installerat i

enlighet med de givna instruktionerna.

- b) Inspektera regelbundet området där apparaten ska användas och avlägsna alla stenar, pinnar, trådar och andra främmande föremål.
- c) Inspektera regelbundet blad, bladbulvar och klippenhet visuellt för att säkerställa att de inte är slitna eller skadade. Byt ut slitna eller skadade blad och bulvar uppsättningsvis för att bibehålla balansen.
- d) Var försiktig med maskiner som har flera blad, eftersom ett roterande blad kan få även de övriga bladen att rotera.
- e) WARNING! Gräsklipparen skall ej användas utan att skyddet finns på plats.

DRIFT

1. ALLMÄNT

- a) Använd aldrig enheten med trasiga skydd eller utan att säkerhetsanordningar som t.ex. deflektorer sitter på plats.
- b) Placera inte händer eller fötter nära eller under roterande delar. Ställ dig aldrig ivägen för utloppsöppningen.
- c) Lyft aldrig upp och bär inte enheten medan motorn är igång.
- d) Använd avaktiveringsanordningen från apparaten
 - Innan du tar bort något som fastnat
 - Innan du inspekterar, rengör eller reparerar enheten
- e) Det är inte tillåtet att modifiera robotgräsklipparens originalutförande. Alla modifieringar görs på egen risk.
- f) Starta robotgräsklipparen enligt instruktionerna. När strömbrytaren befinner sig i läget ON (på), var noga med att hålla händer och fötter borta från de roterande bladen. För aldrig in händer eller fötter under gräsklipparen.
- g) Lyft aldrig upp robotgräsklipparen och bär inte runt den medan strömbrytaren befinner sig i läget ON (på).
- h) Låt inte personer som inte vet hur robotgräsklipparen fungerar, använda den.
- i) Lägg ingenting ovanpå robotgräsklipparen eller dess laddningsstation.
- j) Använd inte robotgräsklipparen med en defekt bladskiva eller stomme. Använd den inte heller med defekta blad, skruvar, muttrar eller sladdar.
- k) Stäng alltid av robotgräsklipparen med

strömbrytaren när du inte tänker använda den. Robotgräsklipparen kan bara starta när strömbrytaren förs till läget ON (på) och rätt PIN-kod har angetts.

- l) Håll dina händer och fötter borta från de roterande bladen. Placera aldrig dina händer och fötter nära eller under chassiet när den robotliknande gräsklipparen är i drift.
- m) Undvik användning av maskinen och dess kringutrustning i dåliga väderförhållanden, särskilt vid risk för åsknedslag.
- n) Vidrör inte de farliga delar när de är i rörelse förrän de har stannat helt.
- o) För maskiner som används på offentlig yta, ska varningsskyltarna placeras runt maskinens arbetsyta. De ska visa följande text:

 **VARNING!** Automatisk gräsklippare! Håll dig borta från maskinen! Håll koll på barnen!

2. NÄR ROBOTGRÄSKLIPPAREN KÖRS AUTOMATISKT

- a) Låt inte enheten köra automatiskt utan övervakning på områden där det finns husdjur, barn eller andra personer.

UNDERHÅLL OCH FÖRVARING

 **VARNING!** När du vänder upp och ner på robotgräsklipparen måste strömbrytaren alltid vara inställd på OFF.

Strömbrytaren måste alltid vara inställd på OFF vid allt arbete under robotgräsklipparens ram, som t.ex. rengöring eller utbyte av blad.

- a) Se till att alla muttrar, bultar och skruvar är ordentligt åtdragna så att enheten hålls i säkert bruksskick.
- b) Inspektera robotgräsklipparen varje vecka och byt ut slitna eller skadade delar för säkerhets skull.
- c) Kontrollera i synnerhet att varken blad eller bladskiva är skadade. Byt ut alla blad och skruvar uppsättningsvis, så att de roterande delarna behåller sin balans.
- d) Se till att endast använda klippdelar av rätt typ vid utbyte.
- e) Ladda endast batteriet med den laddare som rekommenderas av tillverkaren. Delaktig användning kan leda till elstöt, överhettning eller läckage av frätande vätska från batteriet.
- f) Om elektrolyt skulle läcka ut, spola med vatten/neutraliserande medel, och uppsök läkare om

elektrolyten kommer i kontakt med ögon osv.

- g) Service av enheten måste utföras i enlighet med tillverkarens instruktioner.

Rekommendation

Koppla enbart maskinen och/eller dess kringutrustning till eluttag som skyddas av jordfelsbrytare med en felström som inte mer än 30 mA.

Övriga risker

För att undvika skador bör du använda skyddshandskar när du byter bladen.

Transport

Använd originalförpackningen om robotgräsklipparen ska transporteras en längre sträcka.

Så här lämnar/går du in i arbetsområdet på ett säkert sätt:

- a) Tryck på STOP knappen för att stoppa klipparen. Du valde den fyra siffrorna i PIN-koden när du startade klipparen första gången.
- b) Stäng alltid av robotgräsklipparen om du avser att bära den.
- c) Du bär robotgräsklipparen i handtaget som sitter på framsidan på robotgräsklipparen. Bär robotgräsklipparen så att bladskivan är bortvänd från din kropp.

Krav för RF-exponering

För att uppfylla kraven för RF-exponering, krävs det att ett separationsavstånd på 200mm eller mer upprätthålls mellan denna apparat och människor då apparaten används.

För att säkerställa överensstämmelse, rekommenderas ingen användning som sker på närmare håll än detta avstånd. Antennen som används för denna sändare får inte finnas på samma plats i anslutning till någon annan antenn eller sändare.

Säkerhetsvarningar för batteri inne i verktyget

- a) Ta inte isär batteriet, öppna inte heller batteriet eller sära på battericeller.**
- b) Kortslut inte batteriet. Förvara inte batteriet på ett slarvigt sätt i en låda där det kan kortslutas eller skadas av ledande material.** När batteriet inte används, håll det borta från metallobjekt, såsom pappersgem, pengar, nycklar,

naglar, skruvar eller andra små metallobjekt som kan leda ström från en terminal till en annan. Om batteriterminalerna kortsluter varandra kan de förorsaka brandrisk.

- c) Exponera inte batteriet för eld eller värme. Undvik förvaring i direkt solljus.**
- d) Utsätt inte batteriet för mekanisk chock.**
- e) Om batteriet läcker, låt inte vätskan komma i kontakt med hud eller ögon. Om så ändå skulle hända, skölj med mycket vatten och sök läkarhjälp.**
- f) Håll batteriet rent och torrt.**
- g) Ladda endast med laddare av varumärket Landxcape™. Använd ingen annan laddare än den som specifikt ska användas med det här batteriet.**
- h) Använd inte ett batteri som inte är avsett för användning med det här verktyget.**
- i) Håll batteriet borta från barn.**
- j) Behåll den ursprungliga bruksanvisningen för framtida användning.**
- k) Kassera batteriet på rätt sätt.**
- l) Blanda inte batterier med olika tillverkning, kapacitet, storlek eller typ i enheten.**
- m) Håll batteriet borta från mikrovågor och högt tryck.**

Bruksanvisningskrav för trådlös produkt

- a) Enheten får endast användas under förutsättning att följande två villkor är uppfyllda:
 - (1) Enheten får inte orsaka skadlig störning och
 - (2) enheten måste acceptera all mottagen störning, inklusive störningar som kan orsaka oönskad användning.
- b) Försiktighet: Ändringar eller modifieringar av denna enhet som inte uttryckligen godkänts av parten som är ansvarig för dess uppfyllelse kan upphäva användarens rätt att använda utrustningen.
- c) NOTERA: Utrustningen alstrar, använder och kan avge radiofrekvensenergi och om den inte installeras och används i enlighet med instruktionerna kan den orsaka skadliga störningar på radiokommunikation. Det finns dock inte någon garanti för att störning inte inträffar i en specifik installation. Om utrustningen orsakar skadliga störningar vid mottagning av radio- eller tv-mottagning, vilket kan fastställas genom att stänga av och slå på utrustningen, uppmanas användaren

att försöka korrigera störningen genom en eller flera av följande åtgärder:

- Rikta om eller flytta mottagningsantennen.
- Öka avståndet mellan utrustningen och mottagaren.
- Anslut enheten till ett uttag som hör till en annan krets än den som mottagaren är ansluten till.
- Kontakta återförsäljaren eller en erfaren radioeller TV-tekniker för att få hjälp.

1.2. Information om Landxcape™



VARNING – ROBOTGRÄSKLIPPARE kan vara farliga om de används på fel sätt.

Läs noga igenom bruksanvisningen och sätt dig in i dess innehåll innan du använder din ROBOTGRÄSKLIPPARE.



VARNING - Håll ett säkerhetsavstånd från enheten när den är igång.



VARNING – Stäng av enheten innan du utför arbete på den eller lyfter upp den.



VARNING – Åk inte på enheten.



Kasta inte in i eld



Om det inte hanteras ordentligt kan batteriet gå in i vattencykeln, vilket kan orsaka skador på ekosystemet. Kassera ej använda batterier som osorterat kommunalt avfall.



Litiumjonbatteri Denna produkt har markerats med en symbol som är associerad med "separat samling" av alla batteripaket och batteripaket. Det återvinns eller tas bort för att minska miljöpåverkan. Batteriet kan vara skadligt för miljön och människors hälsa eftersom det innehåller skadliga ämnen. Kasta inte in i eld



Tvätta inte maskinen med högtryckstvätt.



Klass III-apparat



Elektriska avfallsprodukter får inte kasseras med hushållsavfallet. Återvinn på återvinningscentraler. Kontakta dina lokala myndigheter eller återförsäljaren för återvinningsråd.



Läs bruksanvisningen



Avtagbar matningsenhet

2. Dellista

1. LADDNINGSYTA
2. STOP-KNAPP
3. KLIPPHÖJDJUSTERINGSHANDTAG
4. REGSENSOR
5. BAKRE DRIVHJUL
6. SKÄRBLAD
7. FRAMHJUL
8. USB-INGÅNG
9. BATTERIPAKET *
10. BLADVÄNDSKIVA
11. HANDTAGSSTÅNG
12. ON/OFF-KNAPP
13. HOME KNAPP
14. KNOPP
15. START KNAPP
16. DISPLAY
17. LADDAR HÖG
18. LADDNINGSBAS
19. KONTAKTSTIFT
20. STRÖMADAPTER
21. TRÅDPEGGAR
22. GRÄNSTRÅD
23. ÄSTDON FÖR LADDNINGSBAS
24. AVSTÅNDSMÄTARE FÖR GRÄNSTRÅD
25. INSEKSNYCKEL
26. LEDNINGSSKARV

*Alla tillbehör beskrivna eller avbildade nedan medföljer inte standardprodukten.

Ändamålsenlig användning

Denna gräsklippare är avsedd för hemmabruk. Den är konstruerad att klippa ofta och hålla gräsmatta finare och i bättre form än någonsin. Beroende på din gräsmattas storlek kan Landxcape™ programmeras att arbeta när som helst eller regelbundet. Den är inte avsedd för grävning, sopning eller snöröjning.



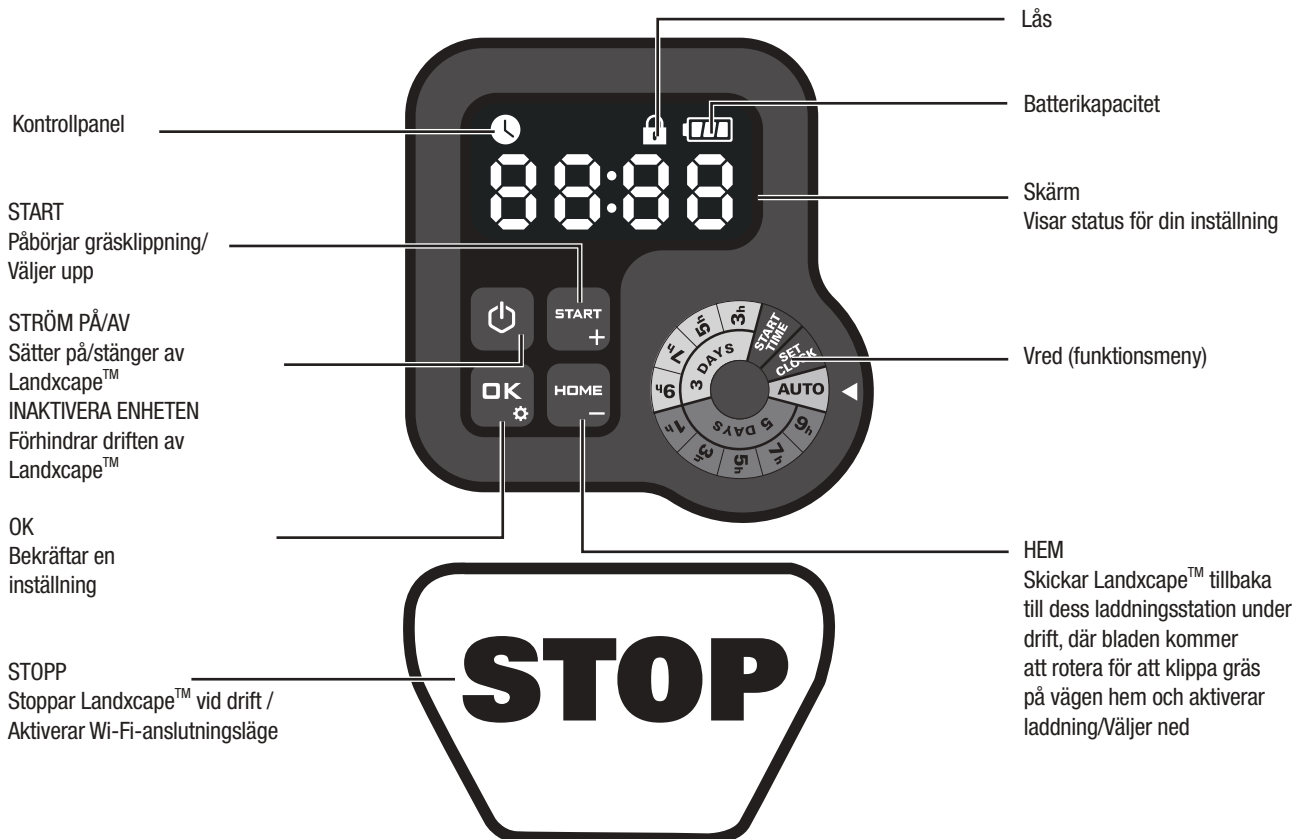



3. Kontrollpanel



VÄNTELÄGE SIDA:
Landxcape™ arbetar inte

SÖMNSIDA:
Ikonen  visas.
Landxcape™ är fulladdad och den har
inte arbetstid.

Start

- 1) När gränstråden har satts upp kan du börja använda Landxcape™ (vänligen se bruksanvisningen för hur man sätter upp gränstråden).
- 2) Tryck  tills Landxcape™ slås på. Vid först användning, mata in standardmässig PIN kod 0000 genom att trycka  fyra gånger när siffran 0 blinkar. (PIN-koden kan ändras, se "4.3 Inställning")
OBSERVERA: Landxcape™ stängs av när den inte får någon input inom 30 sekunder efter att den har slagits på. Om du matar in fel PIN-kod tre gånger, så kommer Landxcape™ att ljuda larmet "di-di" och sedan stängas av.
- 3) Tryck på , och tryck sedan på  för att börja klippa.
- 4) Tryck på  och sedan  för att få Landxcape™ att ta sig till laddningsstationen, där bladen kommer att rotera för att klippa gräs på vägen hem.

Landxcape™ kommer att arbeta kontinuerligt tills batteriet blir lågt då den återvänder till laddningsbasen. När laddningen är klar kommer Landxcape™ antingen att fortsätta klippa automatiskt eller stanna i laddningsstationen enligt klippschemat.

OBSERVERA: När Landxcape™ slås på, kommer alla lampor på skärmen tändas och sedan släckas. Kontrollera om någon lampa är skadad. Det rekommenderas att man skyddar skärmen med sin hand när solljuset blir för starkt.

4. Lär känna din Landxcape™

Grattis till ditt köp av din nya Landxcape™ och välkommen till robotgräsklippningens bekymmersfria värld. Här nedanför vill vi hjälpa dig att förstå hur din Landxcape™ fungerar.



4.1 Hur vet min Landxcape™ var den ska klippa gräset?

Landxcape™ väljer riktning slumpvis. Den ser till att hela gräsmattan blir jämnt klippt utan fula klippspår (Se Fig. A).

4.2 Hur vet min Landxcape™ vart den ska ta vägen?

Din Landxcape™ sköter sig själv. Landxcape™ vet när den behöver gå till dess laddningsbas för laddning, känner av när det regnar, kan stoppa sig själv när den känner av problem och vet när den ska stoppa, dra sig tillbaka och svänga runt när det stöter in i något som blockerar vägen. Landxcape™ kommer också automatiskt att stoppa roteringen av dess bladsvängskiva om den lyfts upp från marken för att förhindra olyckor.

A. Hitta laddningsbasen

När din Landxcape™ behöver laddas upp, kommer den att sluta klippa och följa gränstråden i en motsolsgående rörelse tillbaka till laddningsbasen.

B. Regnsensorer

Din Landxcape™ har en regnsensor som känner av regndroppar och säger åt din Landxcape™ att avbryta gräsklippningen och följa gränstråden tillbaka till laddningsbasen (Se Fig. B). Landxcape™ kommer att börja klippa igen efter att fördröjningstiden har passerat. Standardtiden är 180 minuter. När regnsensorn är våt återgår Landxcape™ till dockningsstationen. När regnsensorerna är torra, kommer Landxcape™ att påbörja en nedräkning av fördröjningstiden. Om du vill avsluta regnfördröjningen, torka sensorytan, och utför en strömcykel eller mjukåterställning med hjälp av på/av-knappen. Efter att strömcykeln har utförts, kan du använda den igen.

C. Känna av gränstråden

Landxcape™ respekterar alltid gränstråden och har sensorer framtill (Se Fig. C).

D. Starta och stoppa under gräsklippning (Se Fig. D, E1, E2)

För att börja klippa, tryck på på/av-knappen och mata in PIN-koden. Tryck på **START** och tryck sedan på **OK**. Om du vill beordra din Landxcape™ att sluta klippa trycker du på STOP-knappen på enheten.

Om din Landxcape™ känner av att något är fel visar den ett felmeddelande i displayen. För mer information om felmeddelanden se 9.

Felmeddelanden. Samt att Landxcape™ enheten kommer att stänga av sig om den inte får någon information från användaren inom 20 min.

För att summera:

- Tryck på **START**, tryck sedan på **OK**
- Nu börjar din Landxcape™ att klippa gräset!

4.3 Inställning

Innan du startar Landxcape™ för första gången bör du använda en vanlig gräsklippare eller trimmer för att klippa gräset till en höjd av 6 cm eller mindre och ställ sedan in klipphöjden på Landxcape™ till dess maximala inställning (6 cm) för den första klippningen. Och du kan ställa in programmet manuellt genom att vrida på ratten.

OBSERVERA: När du gör programinställningen manuellt. Om Landxcape™ inte tar emot några inmatningar från användaren inom några sekunder kommer den att gå in i standby-sidan.



Endast för referens

Som visas i bilden ovan kan du vrida vredet medurs och moturs. Observera pilen på höger sida av ratten, som pekar på den funktion som ska väljas.

(1) Byt PIN-kod

För att byta PIN-kod, håll in båda **START** **HOME** knapparna samtidigt i 5 sekunder. Ikon **Pin** blinkar och "Old Pin" rullar. Därefter blinkar den första siffran, använd **START** eller **HOME** för att ange den gamla PIN-koden och tryck sedan på **OK** för att bekräfta. Nästa siffra blinkar. Använd samma metod för att fylla i andra siffror. Sedan rullar "Pin", den första siffran blinkar, använd sedan **START** eller **HOME** för att välja önskat nummer och tryck sedan på **OK** för att bekräfta. Nästa siffra kommer att blinka. Använd samma metod för att slutföra andra siffror. Till exempel, är den nya PIN-kod som har ställts in 0326. Efter detta, så kommer "Pin" att blinka rullande och första siffran kommer att blinka igen. Använd samma metod för att mata in den nya PIN-koden du precis ställde in (i detta exempel, 0326). Då kommer "Pin0326" att rulla blinkande på skärmen. Din PIN-kod ändrades.

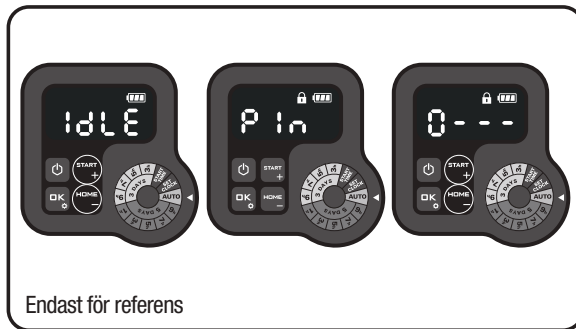

Endast för referens

(2) Ställ in år, datum och tid

Ställa in år, datum och tid är obligatoriska inställningsposter. Om du inte ställer in dess poster, så kommer schematiderna påverkas i följande inställning. Dessa poster behöver ställas i ordningen år, datum och tid.

För att ställa in året vrider du vredet till . Ikonen och numret på displayen blinkar, till exempel, 20 21. Använd eller för att välja önskat år. Tryck sedan på för att bekräfta för att fullborda årsinställningen.

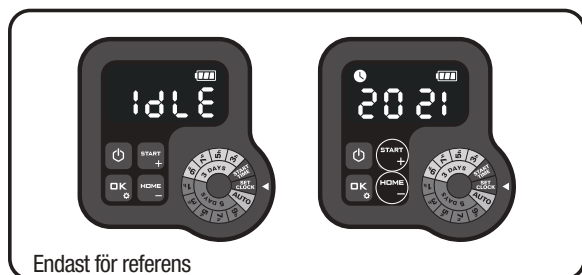

Endast för referens

Samtidigt, kommer ikonerna att blinka igen och en siffra visas som indikerar datum, till exempel, 09-29, vilket innebär 29:e september. När 09 blinkar, använd eller för att välja siffran och tryck på bekräfta. Då kommer 29 att blinka. Använd samma metod för att välja numret och tryck på för att bekräfta för att fullborda datuminställningen.

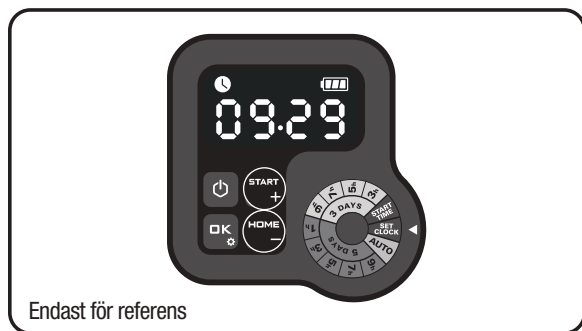

Endast för referens

Samtidigt, kommer ikonerna blinka och tiden att visas, till exempel, 14:08. När 14 blinkar, använd eller för att välja siffran och tryck på för att bekräfta. Då kommer 08 att blinka, då använder du samma metod för att välja siffran och tryck på för att bekräfta. Nu är tidsinställningen slutförd och Landxcape kommer att gå in i vänteläge.

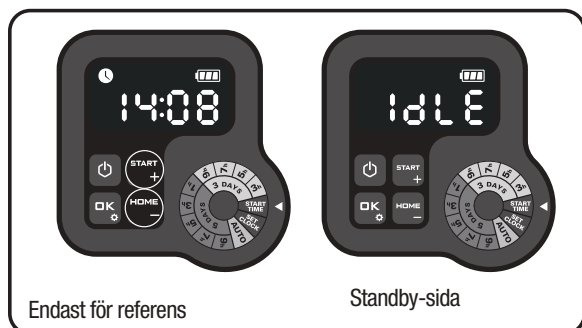

Endast för referens

Standby-sida

(3) Ställ in starttiden

Standard starttid för gressklipperen är 09:00, som kan ändras när som helst ved att du trycker på . Efter att du har valt starttid, vil displayen vise standard starttid (09:00). ikonerna och numret blinkar på skärmen. När 09 blinkar, bruk eller för att välja nummer, och tryck deretter på för att bekräfta. Deretter blinkar 00, bruk samme metode for å velge nummer, og trykk deretter for å bekrefte. Nå som starttiden er angitt, vil Landxcape™ gå inn i standby-siden.

Till exempel, med hjälp av ovanstående metod för att ställa in starttiden till 10:30, kommer din Landxcape™ att börja beskära kl. 10.30.

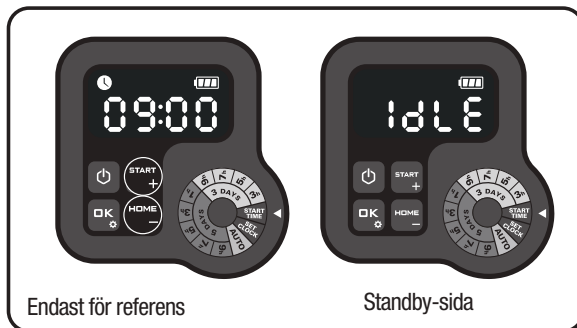

Endast för referens

Standby-sida

(4) Utveckla arbetsschema

Alternativ 1. AUTO (Rekommenderat arbetsschema baserat på regionala inställningar)

Vrid vredet till . Till exempel 8800. Siffran blinkar. Använd eller för att välja önskad gräsmatta och tryck sedan på för att bekräfta.



Endast för referens

Följande tabell visar standardarbetstiden för Landxcape™:

Område (m ²)	Schema						
	Söndag	Måndag	Tisdag	Onsdag	Torsdag	Fredag	Lördag
50	/	/	arbete*	/	/	arbete*	/
100	/	arbete*	/	arbete	/	arbete*	/
150	/	arbete*	/	arbete	/	arbete*	/
	/	arbete*	arbete	arbete	arbete	arbete*	/

* Trådkärningen kommer att göras vid dagens första klippning.

** I det här fallet skiljer sig arbetstiden från måndag till fredag. Det beror på vilket område du ställer in.

Alternativ 2. Ställ in arbetsschemat manuellt

Du kan enkelt justera arbetstiden genom att vrida på ratten. Vrid på ratten för att välja önskad arbetstid. Till exempel "3d 3h", vilket innebär att din Landxcape™ kommer att fungera tre dagar (måndag, onsdag och fredag) och varar 3 timmar om dagen.

bs: Håll arbetstiden som du ställer in på ratten, och din Landxcape™ fungerar cykliskt baserat på den.

Till exempel, om starttiden är inställd på 10:00 och arbetstiden är inställd på 3d3h, kommer Landxcape™ att cykliskt klippas från 10:00 till 13:00 på måndag, onsdag och fredag. Om du startar Landxcape™ klockan 14 på tisdag, trimmas Landxcape™ bara en gång.

Följande två tabeller är detaljerad information:

TABELL 1

Schema för 3 dagar							
Tid/ per dag	Söndag	Måndag	Tisdag	Onsdag	Torsdag	Fredag	Lördag
3 t	/	arbete*	/	arbete	/	arbete*	/
5 t	/	arbete*	/	arbete	/	arbete*	/
7 t	/	arbete*	/	arbete	/	arbete*	/
9 t	/	arbete*	/	arbete	/	arbete*	/



Endast för referens

TABELL 2

Schema för 5 dagar							
Tid/ per dag	Söndag	Måndag	Tisdag	Onsdag	Torsdag	Fredag	Lördag
1 t	/	arbete*	arbete	arbete	arbete	arbete*	/
3 t	/	arbete*	arbete	arbete	arbete	arbete*	/
5 t	/	arbete*	arbete	arbete	arbete	arbete*	/
7 t	/	arbete*	arbete	arbete	arbete	arbete*	/
9 t	/	arbete*	arbete	arbete	arbete	arbete*	/

* Trådkörningen kommer att göras vid dagens första klippning.

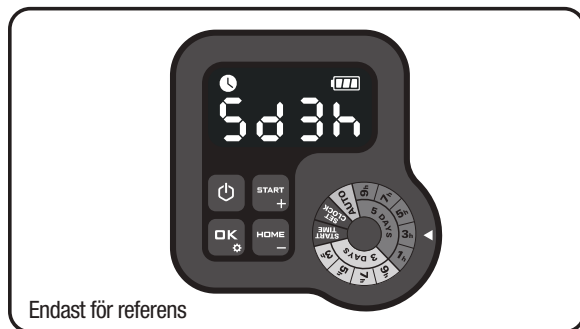

Endast för referens

Obs: Under arbetet i enlighet med arbetsschemat, tryck på **HOME** och **OK** för att tvinga Landxcape™ att avsluta dagens arbete.

4.4 Hur effektivt kommer min Landxcape™ att klippa gräset?

Klippningstiderna är olika för varje gräsmatta beroende på de faktorer som nämns nedan. Justera klipptiden för din Landxcape™ efterhand tills du hittar den lämpligaste inställningen.

Din Landxcape™ kan klippa gräsmattor på upp till cirka olika stora områden, även om detta beror på olika faktorer såsom:

- Gräsmattans grässort och dess växthastighet

- Bladens skärpa
- Fuktighet
- Temperaturen
- Mängden hinder på gräsmattan

Till skillnad från de flesta gräsklippare använder Landxcape™ ett sidoladdningssystem, vilket gör att den kan klippa så mycket omkringliggande gräs som möjligt. Dessutom gör hålen i botten av laddningsstationen att gräset kan växa igenom, vilket ger ett elegant utseende.

Klipphöjd för Landxcape™ kan justeras.

Innan du startar upp din Landxcape för första gången, bör du klippa ned gräset till inte mer än 6 cm med din manuella gräsklippare. Sedan, ställer du in klipphöjden på din Landxcape™ till dess maxinställning (6 cm) för dess första gräsklippning. (Se Fig. F)

Din Landxcape™ klipper bäst i torrt väder. Så länge gräsmattan är fast kan Landxcape™ arbeta på regniga dagar. Kontrollera och rengör gräsklipparen regelbundet.

Din Landxcape™ är rädd för åska. Om det börjar åska, skydda din Landxcape™ genom att koppla ur laddningsbasen, koppla bort gränstråden och se till att din Landxcape™ inte kan ladda sig.

Din Landxcape™ tycker om att klippa gräs och behöver ha klippbladen i god kondition för att klippa så bra som möjligt. Din Landxcape™ kan sköta sig själv för det mesta, men ibland kan den behöva din hjälp för att inte göra sig illa.

- Låt aldrig din Landxcape™ passera grus.
- Ta bort eller avgränsa hinder som din Landxcape™ av misstag kan köra upp på och skada bladskivan på.
- Avlägsna allt skräp och alla främmande föremål från gräsmattan.

5. App (endast för vissa modeller, kontrollera Teknisk data & deklaration om överensstämmelse)

Landxcape™ kan anslutas till din smartphone. Med Landxcape™ App som smartphone kan du ändra de allmänna inställningarna för Landxcape™ och visa status och felmeddelanden på maskinen.

Checklista innan du ansluter din app till din Landxcape™

Steg 1: Kontrollera din smarttelefon

1. Se till att din smarttelefon är ansluten till 2,4 GHz istället för 5 GHz.

Exempel:

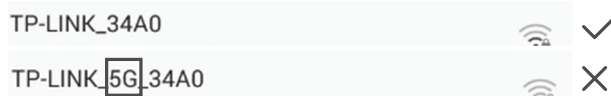

2. Se till att appen på din smarttelefon är uppdaterad till den senaste versionen.

Steg 2: Kontrollera din Landxcape™

1. Se till att din Landxcape™ har samma routermiljö som din smarttelefon.

2. Se till att din Landxcape™ fasta programvara är uppdaterad.

3. Se till att din Landxcape™ och smarttelefon är så nära varandra som möjligt (mindre än 3 meter).

4. Se till att din Landxcape™ och routern är så nära varandra som möjligt (mindre än 3 meter).

Steg 3: Kontrollera din router

1. Se till att din router använder 2,4 GHz eller 2,4 GHz och 5 GHz, och aktivera 2,4 GHz-bandet.

2. Se till att din routers läge 802.11 för trådlösa inställningar använder blandad b/g/b (Se Fig. 1)

3. Se till att din routers trådlösa kanal-/bandbreddinställning är satt till

Auto eller 20M eller 20M med blandad 40M.(Se Fig. 1)

4. Se till att SSID-sändning är aktiverad på din router när du ansluter apparaten till appen. Du kan sedan avaktivera den efter att anslutningen har upprättats. (Se Fig. 1)



Fig. 1

5. Se till att DHCP är aktiverat. (Se Fig. 2)

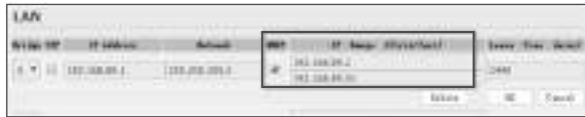

Fig. 2

6. Om du använder en router av typen "Fritz!box", se till att aktivera "Tillåt kommunikation mellan enheter i samma nätverk" i inställningarna.

7. Se till att Port 8883 TCP är öppen. Om den är blockerad (Se Fig. 3), ändrar du inställningarna.

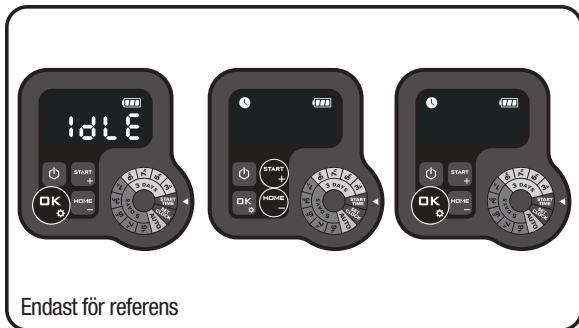

Fig. 3

Anslut din smartphone till din Landcape™:

Steg 1: För att ladda ner Landcape™ -appen, använd din mobiltelefon för att skanna QR koden nedanför eller ladda ner den från Playstore (Google-Android), AppleStore (Apple-iOS) eller från vår hemsida www.landcape-robotics.com.

Steg 2: Håll intryckt **OK** i 3 sekunder och ikonen  blinkar. Använd **START** eller **HOME** för att välja ikonen , och tryck på **OK** för att bekräfta.



Steg 3: Öppna Landcape™ -appen och följ sedan instruktionerna för att ansluta till WiFi-nätverket.

*Serienumret finns på Landcape™:s baksida. (Se Fig. Q)



OBS:

1. Om dina Wi-Fi-uppgifter har ändrats måste Landcape™ ställas om enligt steg 3.
2. När Landcape™ befinner sig i ett område med dålig eller ingen Wi-Fi-anslutning kommer sändningen av instruktioner från appen inte att genomföras direkt. Däremot kommer instruktionerna att genomföras nästa gång Landcape™ befinner sig i ett område med god signalstyrka.
3. För en stabil signalanslutning rekommenderas det att installera Wi-Fi-förlängare i de områden med svag eller ingen Wi-Fi-anslutning.

6. Gränstråd

6.1. Pegga gränstråden

Använd avståndsmätaren för att ställa in rätt avstånd från kanten på gräsmattan (mer än 26 cm). Rekommenderat avstånd. Använd den medföljande avståndsmätaren för korrekt installation.

Om din granne också har en Landcape™, måste det vara minst 1 meter avstånd mellan era gränstrådar.

Gränstråden måste rama in det avsedda gräsklippningsområdet exakt.

Din Landcape™ blir förvirrad av extra böjar eller härvor av gränstråd som inte ingår i klippområdet (Se Fig. G). Om det finns överskottsgränstråd kvar när du har ramat in klippområdet, klipp av den och förvara denna extra tråd på ett separat ställe. Du måste dock lämna kvar lite trådslack vid anslutningen till laddningsbasen, så att tråden både kan anslutas och förbli nergävd.

6.2 Gräva ner gränstråden

Vi rekommenderar att du gräver ner gränstråden några få centimeter under marken. Du rekommenderas att först pegga ner gränstråden i gräsmattan så att du enkelt kan utföra eventuella ändringar. När du har installerat klart gränstråden rekommenderas att du ber Landcape™ att följa gränstråden genom att trycka på **HOME** och **OK**. Detta vänjer Landcape™ vid den nya omgivningen.

Ska du tänka på att när din Landcape™ ska hitta till laddningsbasen för första gången, kan den få problem med den nedgrävda gränstråden. Och säkerställer en lyckad anslutning till laddningsbasen tills du slutligen gräver ner gränstråden.

6.3 Koppla samman elkabeln

Använd en ledningsskarv om elkabeln behöver förlängas och skarvas. Den är vattentät och ger en garanterat pålitlig elanslutning.

För in båda trådändarna i två av de tre hålen i klämman. Se till att trådarna är helt införda i ledningsskarven så att båda ändarna är synliga i den genomskinliga delen på andra sidan ledningsskarven. (Se Fig. H) Använd en tång för att trycka ner knappen på ovansidan av ledningsskarven. (Se Fig. I1, I2)

! WARNING: Vi rekommenderar inte att du helt enkelt skarvar elkabeln med isoleringstejp eller att du använder en "sockerbit" för anslutningen. Jordfukt kan oxidera kabeln och med tiden får du en krets som inte fungerar.

7. Uppdatering av mjukvaran

Mjukvaran till din Landxcape™ kan uppdateras när nya versioner finns tillgängliga. Den senaste mjukvaran kan laddas ner från vår hemsida www.landxcape-robotics.com.

Uppdatering via USB. Se informationen nedan om nedladdning och installation:

- (1) Hitta den senaste versionen för mjukvaran på www.landxcape-robotics.com. Spara filen till ett tomt FAT32-formatert USB (flash-enhet). Ta bort alla andra filer på enheten och kontrollera formatet. Om enheten inte är formaterad i FAT32 så måste du formatera enheten.
- (2) Placera Landxcape™ på en säker och plan yta. Tryck på  för att stänga av din Landxcape™.
- (3) Sätt i USB-enheten (flashminnet) i porten. (Se Fig. J1)
- (4) Slå på din Landxcape™. Uppdateringen kommer att starta automatiskt. Vänta tills skärmen visar "USB" (Se Ill. J2, J3), avlägsna sedan USB-enheten (flash-enhet) och stäng skyddskåpan ordentligt. När skärmen visar " - - -", så är uppdateringen slutförd och Landxcape™ kommer att gå till PIN-sidan.

Manualen i förpackningen är baserad på standardmjukvaran i massproduktion. Vissa funktioner i den nya versionen finns inte nödvändigtvis med i manualen. Om du hittar inställningar som inte finns i manualen, gå till www.landxcape-robotics.com för att ladda ner den senaste manualen.

8. Underhåll

Du måste inspektera din Landxcape™ då och då. Din Landxcape™ jobbar hårt och behöver emellanåt rengöras grundligt samt få vissa delar utbyta när de blir slitna. Använd aldrig Landxcape™ med defekt AV/PÅ knapp.

Stäng av maskinen innan du utför service eller underhåll.

Här nedan informerar vi om hur du tar hand om din Landxcape™.

8.1 Skärpa

 **WARNING: Före rengöring, justering eller utbyte av blad, stäng AV din Landxcape™. Använd skyddshandskar.**
 **WARNING: Vid byte av blad se till att du byter ALLA blad när något byte görs. Använd alltid nya skruvar när bladen fästs. Detta är viktigt för att säkerställa att bladet hålls kvar och att bladskivan förblir balanserad. Om inte nya skruvar används kan det orsaka allvarliga skador.**

Din Landxcape™ klipper inte gräs på samma sätt som andra gräsklippare. Dess blad är rakbladsvassa på 2 eggar och snurrar åt båda åll för maximal klippkapacitet (Se Fig. K). Varje blad på din Landxcape™ har 2 skärande eggar. Bladens vändskiva kommer att göra framåt- och bakåtroteration på måfå för att använda båda skärepparna. Således hjälper det till att minimera frekvensen för byte av skärbladet. Varje blad kommer att hålla upp till 2 månader när programmering har gjorts för klippning varje dag. Kontrollera alltid om bladen har fått hack eller är skadade, och byt i sådant fall ut dem. När de skärande bladen är slöa och utslitna, skall de ersättas med de reservblad som medföljde din Landxcape™. Reservblad är även tillgängliga i din närmaste Landxcape™-affär.

A. Byta ut bladen

Efter en tid, vanligen varje säsong, måste du byta ut bladen på din

Landxcape™. När du byter ut bladen ska du alltså byta ut alla blad samtidigt. Du kan ersätta bladen med en av de reservsatserna och extra bladskruvarna som medföljer din Landxcape™.

Innan något byte av Landxcape™s blad görs, stäng av strömmen och ta på skyddshandskar. Följ därefter dessa steg:

1. Vänd försiktigt på din Landxcape™.
2. Ta bort batterilocket och batteriet.
3. Ta bort skruvarna på bladen med en skruvmejsel. (Se Fig. L)
4. Skruva fast de nya bladen ordentligt.
5. Sätt tillbaka batteriet och batterilocket.

VIKTIGT: När du har skruvat fast bladet på bladskivan, kontrollera att bladet kan rotera fritt.

8.2 Rengöring

 **WARNING: Innan du ska rengöra din Landxcape™ måste du stänga AV den. Sätt på skyddshandskar innan du rengör bladskivan. Använd inte rinnande vatten.**

A. Rengöring av stomme

Din Landxcape™ kommer att leva längre och må bättre om du rengör den regelbundet. Då Landxcape™ är en elektrisk maskin bör du vara försiktig vid rengöring, **så använd INTE en slang, högtryckstvätt eller på annat sätt hälla rinnande vatten på Landxcape™**, det är bäst att använda en sprejflaska fylld med vatten. Vid rengöring av maskinens hölje använd en mjuk borste eller en ren trasa och undvik att använda rengöringsmedel eller polish (Se Fig. M). Slutligen, se till att ta bort all uppsamlad gräsklipp och skräp.

B. Rengöring av undersida

Återigen är det viktigt att du stänger AV din Landxcape™ och **att du använder skyddshandskar när du rör vid bladskivan.**

Först, vänd din Landxcape™ upp och ned för att visa undersidan. På undersidan kan du se bladskivan, den omgivande motorramboxen och framhjul och drivhjul. Rengör allthop noggrant med en mjuk borste eller en fuktig trasa.

 **WARNING: Rengör ALDRIG undersidan av Landxcape™ enheten med vattenspolning.** Skada på komponenterna kan uppstå. (Se Fig. N1, N2)

Rotera bladskivan för att kontrollera att den roterar fritt. Kontrollera att bladen kan rotera fritt runt fästskruvarna. Ta bort eventuella blockage.

VIKTIGT: Ta bort allt skräp så att det inte får bladskivan att spricka. Till och med en minimal spricka kan försämra gräsklipparens effekt.

C. Rengöring av kontaktstift och laddbleck

Rengör kontaktstiften på laddningsstationen och laddningsremsan på Landxcape™ med en trasa. Ta bort ansamlade gräsrester och smuts runt kontaktstiften och laddningsremorna med regelbundna mellanrum för att se till att Landxcape™ laddas ordentligt varje gång.

8.3 Batterilivstid

Hjärtat i din Landxcape™ är dess 20V litiumjonbatteri. För korrekt batteriförvaring, se till att det är fulladdat och förvaras på en sval och torr plats.

HUOMAA: Landxcape™ rekommenderade användningstemperatur är 0-55°C.

Livstiden för din Landxcape™s batteri beror på olika faktorer som exempelvis:

- Hur lång klippssäsongen är i din region
- Hur många timmar din Landxcape™ klipper gräs per dag
- Hur du sköter batteriet under förvaring

Landxcape™ kan laddas manuellt utan gränsområdeskabeln.

1. Anslut laddningsbasen till en lämplig strömkälla. Laddningsenhetens gröna ljus kommer att lysa.
2. Docka den avstängda Landxcape™ manuellt inom laddningsbasens räckvidd. (Se Fig. 0)
3. Grönt ljus som blinkar på laddningsbasen, kommer Landxcape™ att börja ladda.

8.4 Vinterförvaring

Din Landxcape™ kommer att leva längre och hålla sig friskare om den får gå i ide på vintern. Därför rekommenderar vi att du förvarar din Landxcape™ i ett uthus eller ett garage under vintern.

Innan du stugar undan din Landxcape™ inför vintern ska du:

- Rengöra din Landxcape™ noggrant
- Ladda batteriet fullt
- Stänga av gräsklipparen

För att maximera batteriets livstid rekommenderas du att ladda det fullt innan du stugar undan det inför vintern.



WARNING: Skydda undersidan av Landxcape™ enheten från vatten. Förvara ALDRIG Landxcape™ enheten upp och ner utomhus.

Gränstråden kan lämnas kvar i marken, men dess ändar bör skyddas genom att t.ex. placeras i en konserverburk med smörjfett. Om laddningsbasen lämnas kvar utomhus över vintern, låt gränstråden förbli ansluten till den.

OBS: När du tar fram din Landxcape™ efter vinterförvaringen, kontrollera att laddningsytorna och kontaktstiften är rena. Du kan använda en fin smärgelduk för att rengöra dem.

8.5 Byta ut batteriet



WARNING: För ON/OFF-knappen till OFF innan du utför en justering, utbyte eller reparation.

Före utbyte av blad, stäng AV din Landxcape™ Använd skyddshandskar.

Om du behöver byta ut batteriet, följ dessa steg:

1. Vänd försiktigt på din Landxcape™.
2. Ta bort de skruvarna som håller fast batteriet. Ta bort batteriluckan. (Se Fig. P1)
3. Ta försiktigt ut det gamla batteriet. Tryck på spärren och släpp kontaktarna. (Se Fig. P2)

OBS: Dra inte i några sladdar. Håll kontaktarna och lossa spärren.





















4. Anslut ett nytt originalbatteri genom att fästa ihop kontaktarna tills det låses på plats. (Se Fig. P3, P4)
5. Montera batteriet enligt bilden. (Se Fig. P5) Sätt tillbaka locket i sin position och montera fast skruvarna.

9. Funktionsmeddelanden



Skärm	Meddelande	Åtgärd
- F ! -	Regnfördröjning är aktiverad.	Ingen åtgärd behövs.

10. Felmeddelanden

Skärm	Orsak	Åtgärd
- E ! -	Landxcape™ enheten är utanför arbetsområdet.	<ol style="list-style-type: none">1. Om din Landxcape™ verkligen befinner sig utanför sitt arbetsområde, stäng av strömmen och för tillbaka din Landxcape™ till arbetsområdet. Slå på strömmen. Tryck på , tryck sedan på .2. Om din Landxcape™ befinner sig inuti sitt arbetsområde, kontrollera att LED-lampan på laddningsbasen lyser grönt. Om inte, kontrollera att laddningsbasen är korrekt ansluten till laddaren och att laddaren är ansluten till en lämplig strömkälla. Detta innebär att gränstrådens ändar är felaktigt fästa och att du kan behöva vända på dem.3. Laddningsbasens röda ljus kommer att sättas på, kontrollera att gränstråden är korrekt anslutna till klämmorna på laddningsbasen. Om problemet kvarstår, kontrollera att gränstråden inte har klippts av.
- E 2 -	Hjulmotor block.	<ol style="list-style-type: none">1. Stäng av strömmen. För din Landxcape™ till en plats som är fri från hinder.2. Slå på strömmen. Tryck på  och tryck sedan på .3. Om felmeddelandet fortfarande visas, stäng av strömmen, vänd uppochner på din Landxcape™ och kontrollera om något hindrar hjulen från att rotera.4. Ta bort eventuell blockering, vänd din Landxcape™ rätt och slå på strömmen. Tryck på , tryck sedan på .





- E 3 -	Knivdisk block.	<ol style="list-style-type: none"> 1. Stäng av strömmen. 2. Vänd uppochner på din Landxcape™ och kontrollera om det sitter något som hindrar bladskivan från att rotera. 3. Ta bort eventuell blockering. 4. Vänd din Landxcape™ rätt och för den till en plats med kort gräs eller ställ in klipphöjden. 5. Slå på strömmen. Tryck på , tryck sedan på .
- E 4 -	Landxcape™ enheten har fastnat	<ol style="list-style-type: none"> 1. Stäng av strömmen; 2. För din Landxcape™ till en plats som är fri från hinder; 3. Starta strömmen. Tryck på , tryck sedan på . 4. Om felmeddelandet fortfarande visas, stäng av strömmen, Vänd Landxcape™ upp och ned. Kontrollera om något förhindrar att hjulen roterar. 5. Ta bort eventuell blockering, vänd din Landxcape™ rätt och slå på strömmen. Tryck på , tryck sedan på .
- E 5 -	Upplyft	<ol style="list-style-type: none"> 1. Stäng av strömmen. 2. Rätta till problemen, för PÅ/AV -knappen till PÅ. Slå på strömmen. Tryck på , tryck sedan på . 3. Om felmeddelandet fortfarande visas: stäng av strömmen, Vänd Landxape upp och ned och kontrollera om något förhindrar att framhjulen rullar. 4. Ta bort eventuella föremål, vänd din Landxcape™ rätt, slå på strömmen. Tryck på , tryck sedan på .
- E 6 -	Upp och ner	Vänd din Landxcape™ rätt. Tryck på  , tryck sedan på  .
- E 7 -	Batterifel	<ol style="list-style-type: none"> 1. Kontrollera batteritemperaturen. Om temperaturen är för hög, vänta tills temperaturen har gått ned. Tryck på , och tryck sedan på . 2. Ersätt med ett nytt batteri. Starta om Landxape. Tryck på , och tryck sedan på . 3. Om felet uppstår igen, försök ändra arbetsschema.
- E 8 -	Det tar för lång tid för Landxcape™ att gå tillbaka till laddstationen.	Docka Landxcape™ manuellt i laddstationen för att ladda. När Landxape är fulladdad, Tryck på  , och tryck sedan på  . Se installationshandboken.
- E 9 -	Det kan bero på att din router tappade strömmen eller att du har bytt Wi-Fi-router eller nätverksleverantör.	Anslut Landxcape™ igen till det Wi-Fi-nätverk som det ursprungligen har parats ihop med. Om detta inte är möjligt, kontakta kundservice.
- E E -	Okänt fel.	Starta om Landxape. Tryck på  , och tryck sedan på  . Om felmeddelandet fortfarande visas, kontaktas ett serviceombud för hjälp.

KOMMENTARER

- Innan du sätter på strömmen, kontrollera alltid att din Landxcape™ befinner sig inuti sitt arbetsområde. Om inte visas meddelandet "- E ; -". Detta meddelande visas även när din Landxcape™ befinner sig på gränstråden när den sätts på.
- Om du av någon anledning – t.ex. pga. Fest eller lekande barn - vill ställa din Landxcape™ M i laddningsbasen: Tryck på  och tryck sedan på . Landxcape™ kommer att ta sig till dess laddstationen och stanna där. Eller tryck på  för att stänga Landxcape™.
- Om ett fel inträffar upprepade gånger på samma område av din gräsmatta kan det bero på ett problem med gränstråden. Se tidigare installationsinstruktioner och kontrollera din inställning.
- Om din gräsmatta är uppdelad i två separata områden anslutna med en korridor på mindre än 1 m, och ett av dem inte har en laddningsbas, ta med Landxcape™ manuellt till laddningsbasen när den är urladdad, laddningsprocessen kommer att starta.
- Om Landxcape™ kör onormalt emellanåt, försök att starta om den. Om problemet kvarstår, försök ta ut och sätta i batteriet igen. Om problemet inte kan lösas, kontakta Landxcape™ serviceombud för hjälp.
- Tvätta inte maskinen med högtrycksvätt. Detta kan göra att batteriet eller maskinen skadas.

11. Felsymptom

Om din Landxcape™ inte fungerar som den ska, följ felsökningsguiden nedan. Om felet kvarstår, kontakta din återförsäljare.

Symptom	Orsak	Åtgärd
LED-indikatorn på laddningsstationen tänds inte	Det finns ingen ström.	Kontrollera att elsladden är korrekt ansluten till laddaren och att laddaren är ansluten till en lämplig strömkälla.
Laddningsbasens röda ljus kommer att sättas på	Gränstråden är inte ansluten.	Kontrollera att gränstråden är korrekt ansluten till laddningsbasen. Kontrollera att gränstråden är hel.
Landxcape™ slås på men bladskivan rör sig inte.	Landxcape™ söker efter laddningsbasen (om du inte trycker på  och  sedan knappen så kommer den att ta sig till dess laddstation).	Detta är normalt. Din Landxcape™ behöver laddas, bladskivan roterar inte medan enheten automatiskt söker efter laddningsbasen.
Landxcape™ vibrerar	Blad kan ha skadats. Kontrollera bladskivan.	Kontrollera bladen och byt dem om de är skadade. Ta bort skräp och främmande föremål på bladen och bladskivan.
Gräset klipps ojämnt.	Landxcape™ kör inte tillräckligt många timmar per dag.	Öka gräsklippningstiden.
	Gräsklippningsområdet är för stort.	Pröva att minska gräsklippningsområdets storlek eller öka gräsklippningstiden.
	Bladen är slöa.	Byt ut alla blad och skruvar för att balansera bladskivan.
	Klipphöjden är för lågt inställd för gräslängden.	Öka klipphöjden och minska den därefter gradvis.
	Gräs eller andra föremål har lindat sig runt bladskivan.	Kontrollera bladskivan och ta bort gräs eller andra föremål.
	Gräs har ansamlats i bladskivan eller motorramboxen.	Kontrollera att bladskivan roterar fritt. Eventuellt måste du ta av bladskivan och ta bort skräpet.
Din Landxcape™ befinner sig inuti territoriet men displayen visar “- E !-“.	Gränstrådens ändar är felaktigt fästa.	Vänd på gränstrådens ändar.
	Begränsningskabel är trasig.	Reparera trasig begränsningskabel med skarvkopplingar.
Laddningstiden är mycket längre än den märkta laddningstiden.	Dålig anslutning pga. smutsig laddningsyta.	Rengör laddningsbasens kontaktstift och apparatens laddningsyta med en trasa.
	Laddningsskyddsprogrammet har aktiverats pga. hög temperatur.	Placera laddningsbasen i skuggan eller vänta tills temperaturen har sjunkit.
Gräsklipparen laddas inte.	Det finns ingen ström.	Kontrollera att elsladden är korrekt ansluten till laddaren och att laddaren är ansluten till en lämplig strömkälla.
	Fungerar inte korrekt medan den manuella laddningen pågår.	Se manuell laddning i Avsnitt 7.3.
Landxcape™ börjar få såväl kortare driftstider som kortare laddningstider.	Något har fastnat i bladskivan.	Ta av bladskivan och rengör den Gräset är för högt och för tjockt.
	Landxcape™ vibrerar kraftigt.	Kontrollera bladskiva och blad och ta bort gräs eller andra föremål.
	Batteriet kan vara uttömt eller gammalt.	Byt till ett nytt batteri.
Landxcape™ aktiveras inte vid önskad tidpunkt.	Klockan är inte inställd på rätt tid.	Ställ in klockan på korrekt tid, se Avsnitt 4.3.
	De programmerade klippningstiderna för Landxcape™ är felaktiga.	Ändra tidsinställningarna för start och stopp av gräsklipparen.
	Landxcape™ dockas manuellt i laddningsbasen.	Tryck på  och tryck sedan på  .
	Batteriet laddar inte då dess temperatur går över 55°C i varmt väder.	Vänta tills batteriet har svalnat.
Landxcape™ kan inte docka på rätt sätt med laddningsbasen.	Miljöpåverkan.	Starta om Landxcape™.
	Dålig anslutning orsakad av skräp på laddningsremsan.	Gör rent kontaktens stift på laddningsbasen och laddningsremsan på Landxcape™ med en trasa.

Den gröna lampan på laddningsbasen tänds innan laddningen är slutförd.	Laddningsbasen är överhettad.	Placera laddningsbasen i skuggan eller vänta tills temperaturen har sjunkit.
Landxcape™ kör utanför gränstråden.	Gränstråden har installerats med skarpa kanter.	Kontrollera gränstråden för att försäkra dig om att kanterna är mjuka.
Landxcape™ klipper inte ett område inom gränstrådens zon.	Klippningsområdet är större än det tillåtna klippningsområdet för Landxcape™.	Minska klippytan eller använd Landxcape™ med en större tillåten klippyta.
Landxcape™ backar eller roterar underligt nära gränstråden.	Gränstråden till en annan Landxcape™ eller en robotgräsklippare av annat märke är placerad för nära.	Se till att gränstråden till Landxcape™ befinner sig minst 1 m bort från den angränsande gränstråden.
	I fuktigt väder kan gränstrådens elektriska signal läcka där tråden har fogats eller reparerats.	Kontrollera gränstrådens fogar. Isolera för att få en helt vattentät anslutning.
	Gränstrådens elsignal läcker på grund av trasig isolering.	Reparera gränstrådens skadade isolering med isoleringstejp.
Hjulen på Landxcape™ slirar eller skadar gräsmattan.	Främmande objekt såsom pinnar eller grenar kan ha fastnat under Landxcape™.	Avlägsna de främmande objekten från undersidan av Landxcape™.
	Gräsmattan är för blöt.	Vänta tills gräsmattan har torkat.
Landxcape™ lämnar gränstråden på grund av hög hastighet när den åker nedför en kulle.	Gränstråden är placerad i en lutning som är större än 17% (10°).	Flytta gränstråden bort från lutningar som är större än 17% (10°). Se installationsmanualen för detaljer.
Err	Det uppstår fel vid mjukvaruuppdatering.	Försök igen enligt avsnittet "Mjukvaruuppdatering".
Landxcape™ körs i cirklar; svänger höger eller vänster även fast det inte finns något hinder framför den.	Begränsningskabeln för en annan Landxcape™ eller en annan robotklippare är placerad för nära.	kontrollera och se till att din Landxcape™-begränsningskabel har minst 1 m avstånd till den angränsande begränsningskabeln. Om problemet inte kan lösas, kontakta Landxcape™ serviceagent för hjälp.
Klipparens tangentbord fungerar inte.	Tangentbordet är skadat.	Starta om Landxcape™. Om problemet kvarstår fortsätter du trycka på av/på-knappen i 10 sekunder och startar sedan om Landxcape™. Kontakta Landxcape™ serviceombud för att få hjälp.
	Dålig anslutning för kabeln mellan kontrollpanelen och moderkortet eller så är kabeln skadad.	
	Tangentbordet måste återställas.	
Gräsklipparen undviker inte hinder.	Begränsningskabeln för en annan Landxcape™ eller en annan robotklippare är placerad för nära.	kontrollera och se till att din Landxcape™-begränsningskabel har minst 1 m avstånd till den angränsande begränsningskabeln. Om problemet inte kan lösas, kontakta Landxcape™ serviceagent för hjälp.
	Hindret är lägre än 10 cm.	Detta är normalt.

Miljöhänsyn



Elektriska avfallsprodukter får inte kasseras med hushållsavfallet. Återvinn på återvinningscentraler. Kontakta dina lokala myndigheter eller återförsäljaren för återvinningsråd.

Tekniska data

Typ **LX835 LX835i LX910 (8/9- maskinbeteckning, anger Gräsklipparrobot)**

	LX835	LX835i	LX910
Märkspänning	20V $\overline{=}$ Max.*		
Hastighet utan belastning (/min)	2800		
Klippområde (m ²)	800		1000
Klippdiameter (cm)	18		
Klipphöjd (mm)	30-60		
Klipphöjdslägen	4		
Max. Backe	35% (20°)		
Batterityp	Lithium-ion		
Batterimodell	LA0007		
Laddningstid cirka (min)	105		
Laddarmodell	LA8001 / LA8002		
Laddargradering	Ineffekt: 100-240V~50/60Hz, 38W, Uteffekt: 20V $\overline{=}$, 1.5A		
Enhetsvikt (kg)	8.3		
APP	N	Y	N
Regnsensor	Y		
Skyddsklass	III		
Frekvensband för det induktiva loop-systemet	77 Hz		
Maximal RF-effekt i det induktiva loop-systemet	82 dB μ A/m		
Frekvensband för WIFI	/	2400-2483.5 MHz	/
Maximal sändareffekt för WIFI	/	20 dBm	/

*Spänning uppmätt utan belastning. Initial batterispänning är max. 20 V. Nominell spänning är 18 V

Bullerinformation

	LX835	LX835i	LX910
A-viktat ljudtryck	$L_{pA} = 40.6 \text{ dB (A)}$ $K_{pA} = 3.0 \text{ dB(A)}$	$L_{pA} = 40.6 \text{ dB (A)}$ $K_{pA} = 3.0 \text{ dB(A)}$	$L_{pA} = 40.6 \text{ dB (A)}$ $K_{pA} = 3.0 \text{ dB(A)}$
A-viktad ljudnivå	$L_{wA} = 60.6 \text{ dB (A)}$ $K_{wA} = 3.0 \text{ dB(A)}$	$L_{wA} = 60.6 \text{ dB (A)}$ $K_{wA} = 3.0 \text{ dB(A)}$	$L_{wA} = 60.6 \text{ dB (A)}$ $K_{wA} = 3.0 \text{ dB(A)}$

Bär hörselskydd när ljudtrycket är högre än

80dB(A) 

Ett visst mått av buller från maskinen kan inte undvikas. Återkommande bullerarbete ska licensieras och begränsas under vissa perioder. Att hålla viloperioder och begränsa arbetstiden till ett minimum kan även behövas. För personligt skydd och för skydd av personer som jobbar i närheten skall lämpligt hörselskydd bäras.

Tillbehör

	LX835	LX835i	LX910
Skruvar	9	9	9
Laddningsbas	1	1	1
Fästspikar för laddningsbas	8	8	8
Gränstråd	180m	180m	180m
Ledningspluggar	250	250	250
Insexnyckel	1	1	1
Avståndsmätare för gränstråd	2	2	2
Blad	9	9	9
Ledningsskarv	2	2	2
Batteripaket (LA0007)	1	1	1
Laddning (LA8001 / LA8002)	1	1	1

Vi rekommenderar att du endast köper originaldelar enligt ovanstående lista från den butik där du köpte enheten. Se tillbehörsförpackningen för mer information. Butikspersonalen kan hjälpa dig och ge råd.

DEKLARATION OM ÖVERENSSTÄMMELSE

Vi,

Positec Germany GmbH
Postfach 32 02 16, 50796 Cologne, Germany

På Positecs vägnar förklara att produkten
Beskrivning **Gräsklipparrobot**
Typ **LX835 LX835i LX910 (8/9 - maskinbeteckning, anger Gräsklipparrobot) (Serienummeret är placerat på baksidan) med batteriladdare LA8001 / LA8002 och laddningsstation LA3001**
Funktion **Gräsklippning**

Uppfyller följande direktiv,
2006/42/EC, 2014/30/EU, 2014/35/EU, 2011/65/EU&(EU)2015/863, 2000/14/EC ändrad av 2005/88/EC, 2014/53/EU

2000/14/EC ändrad av 2005/88/EC

- Konformitetsutvärderingsprocedur enligt **Bilaga V**
- Uppmätt bullernivå **60.6 dB (A)**
- Deklarerad garanterad bullernivå **63 dB (A)**

Berört notifierat organ

Namn: MiCOM Labs Inc., Notified Body Number 2280
Adress: MiCOM Labs Inc., 575 Boulder Court, Pleasanton, California 94566, USA
Certifiering nr: SGS A99-EU

Standarder överensstämmer med,

EN 60335-1:2012+A11:2014+A13:2017+A1:2019+A14:2019+A2:2019+A15:2021, EN 50636-2-107:2015+A1:2018+A2:2020+A3:2021, EN 60335-2-29:2004+A2+A11:2018, EN 62233:2008, EN IEC 62311:2020, EN IEC 55014-1:2021, EN IEC 55014-2:2021,

EN IEC 61000-3-2:2019+A1:2021, EN 61000-3-3:2013+A1:2019+A2:2021, EN ISO 3744:2005, EN 301 489-1 V2.2.3, EN 301 489-3 V2.1.1, EN 301 489-17 V3.2.4, EN 300 328 V2.2.2, EN 303 447 V1.1.1

Personen som godkänts att sammanställa den tekniska filen
Namn Marcel Filz
Adress Positec Germany GmbH
Postfach 32 02 16, 50796 Cologne, Germany



2022/12/22

Allen Ding
Vice chefsingenjör, tester och certifiering
Positec Technology (China) Co., Ltd.
18, Dongwang Road, Suzhou Industrial Park, Jiangsu 215123, P. R. China



Copyright © 2023, Positec. All Rights Reserved.
AR01562406